



CITROËN



**РУКОВОДСТВО ПО ЭКСПЛУАТАЦИИ
CITROËN C5 X**

Добро пожаловать!

Благодарим вас за выбор Citroën C5 X.

В руководстве содержатся рекомендации и основная информация по безопасной эксплуатации вашего автомобиля. Настоятельно рекомендуем вам ознакомиться с данным документом, а также изучить содержание сервисной книжки «Техническое обслуживание и условия гарантии».

В комплектации вашего автомобиля содержится только часть представленного здесь оборудования — в зависимости от варианта исполнения, модификация и характеристик, предназначенных для страны, в которую он поставляется.

Описание функций и систем, а также иллюстрации к ним приведены исключительно в справочных целях.

Компания ООО «ПЕЖО СИТРОЕН РУС» оставляет за собой право на внесение изменений и усовершенствований в свои изделия и в их оборудование без обязательства вносить их в данное руководство.

При передаче автомобиля новому владельцу не забудьте передать ему данное **Руководство**.

 По поводу ремонта автомобиля обращайтесь к представителю официальной дилерской сети CITROËN.

Список официальных дилерских центров CITROËN смотрите на сайте citroen.ru

В данном документе представлена полная информация о модели. Наличие описываемого оборудования зависит от комплектации автомобиля.

Условные обозначения



Предупреждение, касающееся безопасности



Дополнительная информация



Функция защиты окружающей среды



Автомобиль с левосторонним управлением



Автомобиль с правосторонним управлением



Черным прямоугольником обозначается место расположения описываемой системы/кнопки.



	Обзор				
		Передние сиденья	44	Звуковой сигнал	75
		Регулировка положения рулевого колеса	48	Звуковой сигнал для пешеходов (заряжаемые гибридные модификации)	75
		Зеркала заднего вида	48	Экстренная или техническая помощь	75
	Эко-вождение	Задний диван	49	Электронная система курсовой устойчивости (ESC)	75
		Отопление и вентиляция	51	Ремень безопасности	78
		Двухзонный климат-контроль	53	Подушки безопасности	80
	Бортовые приборы	Удаление инея и конденсата с ветрового стекла	55	Активный капот	83
Информация для водителя	10	Удаление конденсата/инея с заднего стекла	55	Детские кресла	83
Цифровая панель приборов	10	Ветровое стекло с обогревом	56	Отключение подушки безопасности переднего пассажира	86
E-HUD	11	Преднастройка температуры (заряжаемые гибридные модификации)	56	Детские кресла с креплениями ISOFIX	87
Контрольные лампы систем	12	Обустройство передней части салона	57	Детские кресла i-Size	88
Индикаторы	18	Плафоны	61	Установка детских кресел	89
Ручное тестирование	20	Освещение салона	61	Безопасность ребенка	91
Счетчик общего пробега	21	Обустройство задней части салона	61		
Бортовой компьютер	21	Оборудование багажного отделения	62		
Сенсорный экран	22				
Дистанционные функции (заряжаемые гибридные модификации)	24				
				Вождение автомобиля	6
	Доступ	Освещение и обзорность	4	Рекомендации по вождению	92
Электронный ключ с пультом ДУ и механический ключ	26	Выключатели внешних световых приборов	65	Пуск/выключение двигателя с помощью бесконтактного ключа дистанционного доступа и пуска	93
Дистанционный ключ-пульт	28	Указатели поворотов	66	Пуск гибридного автомобиля с подзарядкой	93
Центральный замок	30	Корректор угла наклона фар	67	Электрический стояночный тормоз	95
Аварийное отпирание замков	31	Автоматическое включение фар	67	Автоматическая коробка передач	97
Двери	33	Сопровождающее и встречное освещение	68	Активная подвеска Citroën Advanced Comfort	100
Багажное отделение	33	Автоматические системы освещения — общие рекомендации	68	Режимы вождения	100
Багажник с электроприводом	34	Автоматическое переключение дальнего света фар	69	Система помощи при трогании на уклоне	102
Охранная сигнализация	37	Противотуманные фары с функцией подсветки поворотов	70	Индикатор переключения передач	102
Стеклоподъемники	40	Выключатель стеклоочистителя	70	Система «стоп-старт»	103
Люк	41	Автоматический режим стеклоочистителя	71	Контроль падения давления воздуха в шинах	104
		Замена щетки стеклоочистителя	72	Помощь при вождении и маневрировании — общие рекомендации	106
				Система распознавания дорожных знаков	108
	Эргономика и комфорт	Системы безопасности	5		
Правильная посадка за рулем	43	Рекомендации по безопасной эксплуатации	74		
		Аварийная световая сигнализация	74		

Ограничитель скорости	112	Энергосберегающий режим	160	Приложения	195
Круиз-контроль — рекомендации	113	Капот	160	Голосовые команды	196
Круиз-контроль	114	Моторный отсек	161	Навигация	197
Highway Driver Assist	116	Проверка уровней технических жидкостей	162	Подключение	198
Highway Driver Assist 2.0	116	Проверки	163	Mirror Screen	200
Адаптивный круиз-контроль	117	Движение накатом	165	Медиа	201
Система удержания автомобиля в полосе движения	121	Рекомендации по уходу за автомобилем	166	Телефон	203
Регулировка скорости на поворотах	124			Настройки	204
Полуавтоматическое перестроение на другую полосу движения	125	8		Помощь	205
Интеллектуальная система экстренного торможения Active Safety Brake	129	В случае неисправности			
Система предупреждения об усталости водителя	133	Треугольный знак аварийной остановки	169	11	
Система контроля и удержания автомобиля в полосе движения	134	Штатный комплект инструментов	169	Регистраторы данных о событиях	
Система отслеживания слепых зон на больших расстояниях	137	Ремонтный комплект для временного устранения прокола в шине	171	■	
Датчики парковки	138	Запасное колесо	173	Алфавитный указатель	
Система камер кругового обзора 360	139	Замена лампы	176	■	
Топ 360 Vision	141	Предохранители	177	■	
Предупреждение о движении сзади	143	Аккумуляторная батарея 12 В / вспомогательные аккумуляторные батареи	178	Приложение	
		Буксировка автомобиля	183	■	
7		9		10	
Практические советы по эксплуатации и обслуживанию		Технические характеристики		MYCITROËN DRIVE PLUS -	
Допустимые виды топлива	146	Характеристики двигателей	186	MYCITROËN PLAY PLUS	
Топливо	146	Бензиновые двигатели	187	10	
Перезаряжаемая гибридная система	147	Заряжаемые гибридные модификации	188	■	
Зарядка тяговой батареи (заряжаемый гибридный двигатель)	155	Габаритные размеры	189	■	
Дуги для перевозки багажа на крыше	157	Идентификационные данные	189	■	
Щиток для холодной погоды	158			■	
Цепи противоскольжения	159			■	
		Первое знакомство	190	■	
		Настройка	194	■	
		Переключатели на рулевом колесе	195	■	

Презентация

Данные иллюстрации и описания приведены только для справки. Наличие и расположение конкретных элементов зависит от версии и комплектации автомобиля.

Органы управления и контрольные приборы

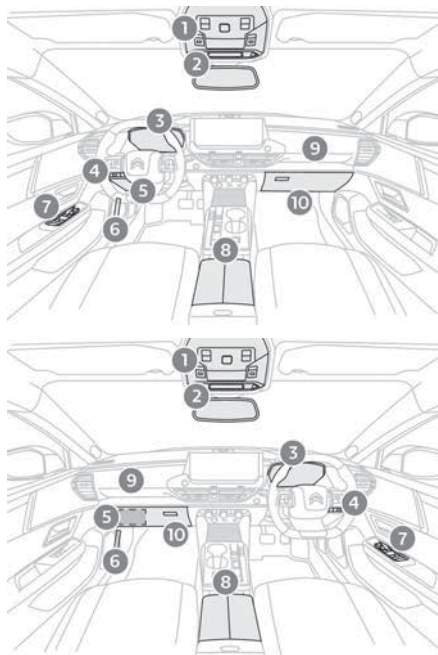

1. Вызов технической/неотложной помощи
Потолочный люк
Охранная сигнализация
Плафон/передние плафоны индивидуального освещения
Панель сигнализаторов ремней безопасности и подушки безопасности переднего пассажира
2. Внутреннее зеркало заднего вида/
светодиодный индикатор вождения в режиме **Electric**
3. Цифровая панель приборов
4. Боковая панель переключателей
5. Блок предохранителей
6. Ручка для отпирания капота из салона
7. Стеклоподъемники
Наружные зеркала заднего вида,
E-HUD
8. Передний подлокотник
9. Подушка безопасности переднего пассажира
10. Перчаточный ящик
Выключатель фронтальной подушки безопасности переднего пассажира

Центральная консоль

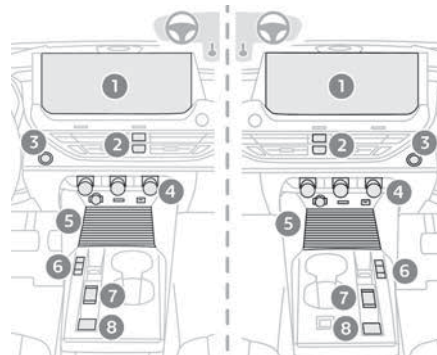

1. Сенсорный экран
2. Аварийная световая сигнализация
Центральный замок
3. Включение/выключение двигателя
4. Двухзонный климат-контроль
Разъем 12 В/USB-разъем
5. Отделение для хранения/беспроводное зарядное устройство для смартфона
6. Управление коробкой передач
7. Селектор режимов движения
8. Стояночный тормоз

Переключатели на рулевом колесе

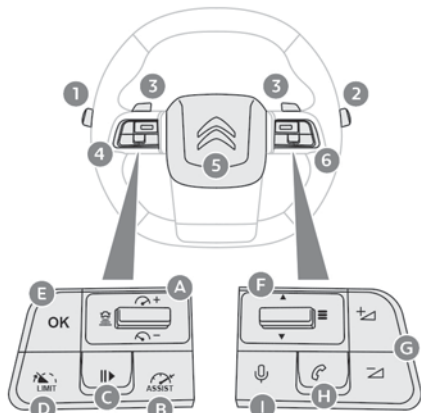

1. Выключатели внешних световых приборов/ указатели поворотов/Выбор режима индикации на панели приборов
2. Выключатели стеклоочистителя/ стеклоомывателя/бортового компьютера
3. Подрулевые переключатели автоматической коробки передач
4. Блок управления круиз-контролем/ ограничителем скорости/Адаптивный круиз-контроль/Highway Driver Assist или системой Highway Driver Assist 2.0

- A. Вверх/вниз: увеличить/уменьшить заданную скорость
Нажатие: просмотр и настройка интервала до впереди идущего автомобиля (Адаптивный круиз-контроль)
- B. Выбрать/отменить выбрать функции круиз-контроля
Выбрать/отменить Адаптивный круиз-контроль/ Highway Driver Assist
- C. Запустить/приостановить ограничитель скорости или круиз-контроль с сохраненной заданной скоростью
Подтверждение повторного запуска автомобиля после автоматической остановки (Адаптивный круиз-контроль с функцией «Стоп-старт»)
- D. Выбрать/отменить функцию ограничителя скорости
- E. Включение ограничителя скорости или круиз-контроля с сохраненной заданной скоростью
Использование скорости, предложенной системой распознавания дорожных знаков
5. Звуковой сигнал / фронтальная подушка безопасности водителя
6. Блок управления аудиосистемой
- F. Нажатие: просмотр избранных радиостанций/ медиа
Вверх/вниз: выбор предыдущей/следующей станции радио/медиаустройства/смартфона
Нажатие: подтверждение выбора
- G. Повышение/понижение уровня громкости
- H. Ответить на вызов/завершить вызов
Доступ к журналу звонков приложения **Телефон**

- I. Краткое нажатие: голосовые команды бортовой системы
Длительное нажатие: голосовые команды для смартфона

Боковая панель переключателей



1. Корректор угла наклона фар
2. Багажник с электроприводом
3. Ветровое стекло с обогревом
4. Рулевое колесо с подогревом
5. Программирование температурного режима (Гибридные версии с подзарядкой)
6. Открывание люка заправочной горловины топливного бака (Гибридные версии с подзарядкой)

Гибридные модели с подзарядкой

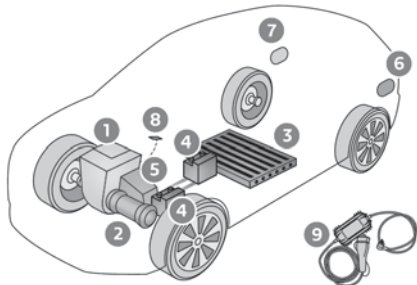

1. Бензиновый двигатель
2. Электродвигатель
3. Тяговая батарея
4. Батареи 12 В
5. 8-ступенчатая автоматическая коробка передач с электрическим приводом (e-EAT8)
6. Крышка зарядного разъема
7. Крышка люка топливного бака
8. Селектор режимов движения
9. Кабель для домашней зарядки

Гибридный привод с рекуперационной подзарядкой состоит из двух тяговых систем: бензинового и электрического двигателей, приводящих в движение передние колеса («передний привод»).

Двигатель внутреннего сгорания и электродвигатель могут работать раздельно и в паре — в зависимости

от выбранного режима движения и условий вождения.

В режиме **Electric** автомобиль движется только на электрической энергии, а режим **Гибрид** используется при умеренных нагрузках.

Электрический привод используется для пуска бензинового двигателя и в режимах ускорений. Двигатель системы электрического привода приводится в движение от заряжаемой тяговой аккумуляторной батареи.

Этикетки

Раздел «Эргономика и комфорт — задний диван — задние подголовники»:



Раздел «Эргономика и комфорт — передние подключения — беспроводное устройство зарядки смартфона»:



Разделы «Освещение и обзорность — рукоятка управления внешними световыми приборами» и «В случае неисправности — замена лампы»:



Раздел «Безопасность — детские сиденья — отключение подушки безопасности переднего пассажира»:



Раздел «Безопасность — крепления ISOFIX»:



Раздел «Вождение — электрический стояночный тормоз»:



Раздел «Вождение — Stop & Start — капот»:



Раздел «Практические советы по эксплуатации и обслуживанию — совместимость топлива»:



Раздел «Практические советы по эксплуатации и обслуживанию — гибридная система с подзарядкой»:

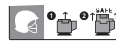

Раздел «Практические советы по эксплуатации и обслуживанию — как заряжать тяговую батарею (Гибридные версии с подзарядкой)»:



Раздел «Практические советы по эксплуатации и обслуживанию — капот»:



Раздел «В случае неисправности — ремонтный комплект для временного устранения прокола в шине»:



Раздел «В случае неисправности — запасное колесо»:



Раздел «В случае неисправности — аккумуляторная батарея 12 В / вспомогательные аккумуляторные батареи»:



Эко-вождение

Эко-вождение относится к ряду повседневных действий, которые позволяют водителю оптимизировать потребление энергии (топливо и/или электричество) и выбросы CO₂.

Эффективное использование коробки передач

На автомобиле с автоматической коробкой передач используйте автоматический режим. Не выжимайте педаль акселератора с усилием и внезапно. Индикатор переключения передач будет подсказывать вам момент, когда нужно перейти на самую подходящую передачу: как только на панели приборов отобразится подсказка, сразу следуйте ей. На автомобиле с автоматической коробкой передач индикатор переключения передач работает только в режиме ручного переключения.

Придерживайтесь плавного стиля вождения

Соблюдайте безопасные интервалы между автомобилями, старайтесь больше тормозить двигателем, а не педалью тормоза, плавно нажимайте на педаль акселератора. Эти действия помогают снизить энергопотребление, выбросы CO₂ и общий шум от транспорта.

Если дорожное движение не плотное, включите круиз-контроль.

Умеренно пользуйтесь бортовым электрическим оборудованием

Если перед поездкой в салоне слишком жарко, проветрите его — опустите стекла и откройте дефлекторы, прежде чем включить кондиционер. По достижении скорости более 50 км/ч поднимите стекла и оставьте дефлекторы открытыми. Пользуйтесь дополнительными средствами регулирования температуры в салоне (например, потолочным люком). Как только будет достигнута желаемая температура, выключите кондиционер, если это не климат-контроль.

Отключите обдув и обогрев стекол, если они не управляются автоматически. Как можно раньше выключайте подогрев сидений. Не водите автомобиль с включенными фарами и/или противотуманными фарами, если видимость на дороге достаточна.

Не следует прогревать двигатель перед началом движения, особенно зимой (за исключением условий очень низких зимних температур: ниже -23°C). В движении автомобиль прогревается быстрее.

Если вы пассажир, не перегружайте бортовую электросеть мультимедийными приборами (например, киноприставками, аудиоплеерами, видеоиграми) в целях экономии электроэнергии. Покидая автомобиль, отключайте от бортовой сети переносные приборы.

Ограничьте причины перерасхода топлива

Равномерно распределяйте груз в автомобиле. Тяжелые предметы укладывайте в багажном отделении как можно ближе к задним сиденьям. Ограничивайте загрузку автомобиля и снижайте его аэродинамическое сопротивление (например, уберите с крыши дуги, багажник, велобагажник, отцепите прицеп). Предпочтительно использовать кофр для перевозки багажа на крыше. Снимите с крыши багажные дуги и багажник для перевозки грузов после использования. По окончании зимнего сезона замените зимние шины летними.

Выполняйте инструкции по обслуживанию

Регулярно проверяйте давление воздуха на холодных шинах, оно должно соответствовать указанному на этикетке в дверном проеме со стороны водителя.

В частности, эту проверку следует выполнять:

- перед длительной поездкой.
- в межсезонье.
- после длительного перерыва между поездками.

Не забывайте проверять давление в запасном колесе и в колесах прицепа или дома-фургона. Своевременно проводите техническое обслуживание автомобиля (например, замену масла, масляного и воздушного фильтров, салонного фильтра и т. д.). Придерживайтесь графика операций, указанных в плане технического обслуживания производителя.

При заправке во избежание перелива из топливного бака прекратите попытки долить топливо после третьего отключения заправочного пистолета.

Уже после первых трех тысяч километров пробега на новом автомобиле вы начнете замечать, что его средний расход топлива постепенно становится стабильным.

Оптимизация запаса хода (заряжаемые гибридные модификации)

Подзаряжайте автомобиль при каждой возможности.

Ведите автомобиль плавно и с постоянной скоростью - так, чтобы индикатор мощности оставался в зоне **ECO**.

Старайтесь тормозить своевременно и плавно и, по возможности, использовать рекуперативное торможение (чтобы индикатор мощности находился в зоне **CHARGE**).

Если автомобиль подключен к зарядному устройству, выполните преднастройку температуры перед началом поездки.

Для оптимизации расхода во время поездки выполните следующие действия.

- ▶ Введите пункт назначения в навигационную систему GPS автомобиля.
- ▶ Выберите режим вождения Hybrid **Гибрид**.
- ▶ Убедитесь, что батарея достаточно заряжена.
- ▶ Не используйте функцию e-Save во время поездки.
- ▶ Используйте систему отопления/кондиционирования с умом.

Информация для водителя

Панель приборов

На панель приборов выводится вся необходимая водителю информация о состоянии различных систем автомобиля.

Информация отображается в форме контрольных ламп, индикаторов и сообщений.

Панель приборов представляет собой полностью цифровую панель.

E-HUD

Также, в зависимости от комплектации, эта информация отображается на расширенном хед-ап дисплее.

Дополнительную информацию о E-HUD см. в соответствующем разделе.

Цифровая панель приборов

Цифровую панель приборов можно настроить, открыв соответствующую страницу.

В зависимости от страницы, часть информации может отражаться в скрытом или ином виде.

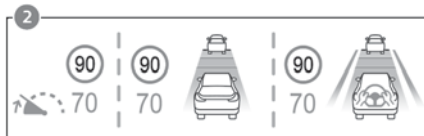
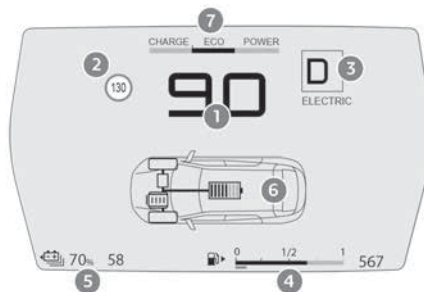
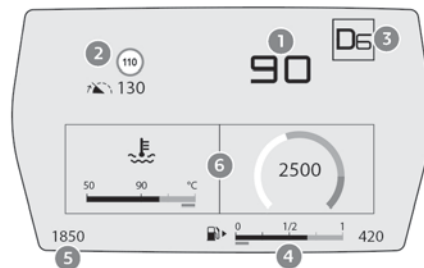

1. Спидометр (км/ч или миль/ч)
2. Уменьшенная индикация систем помощи при вождении (если включена)
Показ дорожных знаков ограничения скорости

3. Состояние коробки передач
Активный режим вождения
Контрольная лампа **READY** (Гибридные версии с подзарядкой)
4. Индикатор уровня топлива и оставшийся запас хода (мили или км)
5. Счетчик общего пробега (в км или в милях)
(версии с бензиновым двигателем)
Уровень заряда тяговой батареи и оставшийся запас хода (мили или км) (Гибридные версии с подзарядкой)
6. Зона личных настроек:
 - Энергопоточи (Гибридные версии с подзарядкой).
 - Thermal Comfort Consumption (Гибридные версии с подзарядкой).
 - текущий медиаисточник;
 - системы помощи при вождении;
 - система навигации (в зависимости от комплектации);
 - Тахометр.
 - Температура двигателя.
 - Бортовой компьютер.
7. Индикатор питания (Гибридные версии с подзарядкой)

Информация на панели приборов

Информация, отображаемая на панели приборов (например, сигнализаторы, индикаторы), имеет постоянное или плавающее местоположение в

зависимости от страницы или состояния системы помощи при вождении.
Для систем с контрольными лампами включенного и выключенного состояний отведено постоянное место.

Язык и единицы измерения

Эти настройки зависят от параметров сенсорного экрана.

В заграничной поездке единицы измерения скорости должны быть установлены в соответствии со страной, в которой вы находитесь (км/ч, км или м/ч, мили).

Выбор страницы

По умолчанию страницы сохраняются на панели приборов.

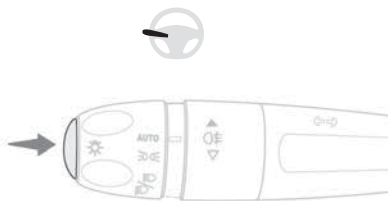

► Нажмите кнопку на торце переключателя световых приборов для просмотра страниц. Новая страница откроется сразу.

При появлении информации во всплывшем окне его можно сразу закрыть, нажав на эту кнопку.

Настройка страниц

Для настройки доступны: добавление, удаление и разметка страниц.
В память можно внести до 5 страниц.
Кроме того, можно настроить цвет в зависимости от режима вождения.



Настройки осуществляются в приложении **Настройки > Настройка** на сенсорном экране.

E-HUD

Выдвижной хед-ап дисплей проецирует информацию на ветровое стекло в поле зрения водителя, позволяя ему не отвлекаться от дороги.



Ничего не кладите в углубление - это может вывести систему из строя!



Для оптимального использования не забудьте отрегулировать сиденье водителя и высоту хед-ап дисплея.



В неблагоприятных погодных условиях (дождь и/или снегопад, яркое солнце) и при ношении солнцезащитных очков с поляризованными линзами выдвижной хед-ап дисплей может работать нечетко или со сбоями.



E-HUD работает со специальным ветровым стеклом, одобренным CITROËN.

Если замена ветрового стекла осуществляется не в сервисной сети CITROËN, следуйте рекомендациям производителя.

Информация на хед-ап дисплее

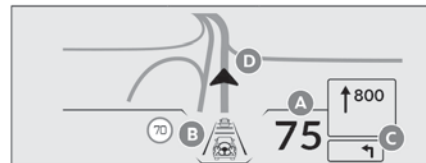
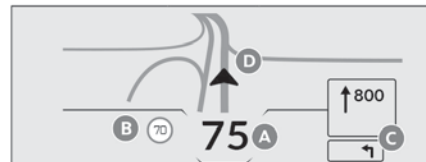

На включенном хед-ап дисплее отображается следующая информация.

- A.** Скорость движения автомобиля
- B.** Индикация данных системы помощи при вождении в уменьшенном масштабе (если включена) и Система распознавания дорожных знаков
- C.** Указания навигатора и карта маршрута

D. Зона личных настроек:

- система навигации (в зависимости от комплектации);
- системы помощи при вождении.

Краткий показ списков медиа, оповещений и уведомлений при внесении изменений или при настройках (громкость, поиск станций и т. д.)

Настройки

Настройка яркости доступна после включения системы.

После выключения зажигания состояние системы и настройки сохраняются.

Включение/выключение



Систему можно включить/выключить в приложении **Настройки > Яркость** на сенсорном экране.

► При включенном зажигании нажмите кнопку **«Информация в поле зрения водителя»**, чтобы изменить состояние системы (подтверждается движением ползунка вправо/влево: система включена/выключена).

Настройка яркости



Настройку яркости можно выполнить в приложении **Настройки > Яркость** на сенсорном экране.

► При включенном зажигании нажмите или переместите ползунок в нужное положение.

Регулировка по высоте

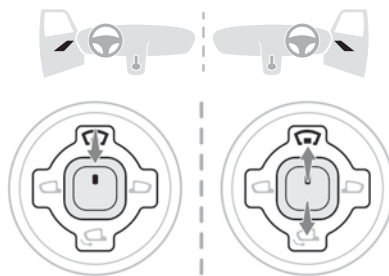

► Включите зажигание, установите элемент управления в среднее положение, а затем переместите рычаг вверх/вниз для регулировки дисплея по высоте.

Контрольные лампы систем

Визуально воспринимаемые сигналы, отображающиеся в виде символов, информируют водителя о появлении какой-либо неисправности (контрольные лампы неисправных состояний) или о состоянии той или иной системы (контрольные лампы включения или отключения). Некоторые лампы могут работать в двух режимах (мигают и горят постоянно), а также в нескольких цветовых режимах.

Сопутствующие уведомления

Некоторые лампы могут загораться в сопровождении звукового сигнала и сообщения на панели приборов.

Сопоставив режим лампы с поведением автомобиля, можно судить, исправны его системы или речь действительно идет о появлении неисправности. Для получения дальнейшей информации изучите описание каждой лампы.

При включении зажигания

Некоторые контрольные лампы красного или оранжевого цвета загораются на несколько секунд сразу при включении зажигания. Они должны погаснуть сразу с пуском двигателя. Дополнительную информацию о функции или системе см. в соответствующей рубрике.

Если сигнализатор горит постоянно

Красный или оранжевый сигнализатор свидетельствует о неисправности, требующей устранения.

Если лампа продолжает гореть

Индексы (1), (2) и (3) в описании сигнализатора и контрольной лампы указывают на необходимость обратиться к квалифицированным специалистам помимо принятия срочных рекомендованных мер.

(1): **необходимо остановить автомобиль.**

При первой же возможности остановитесь и выключите зажигание.

(2): Обратитесь к официальному дилеру CITROËN.

(3): Обратитесь к официальному дилеру CITROËN.

Перечень контрольных ламп

Красные сигнализаторы



Горит постоянно, одновременно с другим сигнализатором неисправности в сопровождении текстового сообщения и звукового сигнала.

Обнаружена серьезная неисправность двигателя, тормозной системы, рулевого управления с усилителем, автоматической коробки передач либо существенный сбой в работе бортовой электрической сети.

Выполните пункт (1), затем пункт (2).

Слишком высокая температура охлаждающей жидкости



Горит постоянно.
Температура в системе охлаждения двигателя слишком высокая.

Выполните пункт (1), дождитесь охлаждения двигателя, чтобы пополнить, при необходимости, запас охлаждающей жидкости. Если проблема остается, выполните пункт (2).

Давление масла в двигателе



Горит постоянно.
Система смазки двигателя неисправна.

Неисправность системы (заряжаемые гибридные модификации)



Горит постоянно.
Аккумуляторная гибридная система неисправна.

Выполните пункт (1), затем пункт (2).

Кабель подключен (на гибридной модели с подзарядкой)



Горит непрерывно при включенном зажигании.

Зарядный кабель подключен к разъему автомобиля.



Горит непрерывно при включенном зажигании в сопровождении сообщения.

Если к разъему автомобиля подключен зарядный кабель, запуск двигателя невозможен.

Отключите зарядный кабель и закройте крышку.

Зарядка батареи 12 В



Горит постоянно.
Неисправен контур подзарядки батареи (например, загрязнены клеммы, ремень генератора ослаблен или оборван).

Выполните пункт (1).

Если электрический стояночный тормоз больше не работает, остановите автомобиль:

► Установите противокатный упор под одно из колес.

Очистите и повторно затяните клеммы. Если сигнализатор не погас при пуске двигателя, выполните пункт (2).

Торможение



Горит постоянно.
Уровень тормозной жидкости в тормозной системе значительно снизился.

Выполните пункт (1), долейте жидкость, которая соответствует рекомендациям производителя. Если проблема остается, выполните пункт (2).



Горит постоянно.
Электронный регулятор тормозных сил (EBFD) неисправен.

Выполните пункт (1), затем пункт (2).

Электрический стояночный тормоз



Горит постоянно.
Электрический стояночный тормоз включен.



Мигает.
Механизм затягивания и отпускания тормоза неисправен.

Выполните пункт (1): припаркуйте автомобиль на ровной (горизонтальной) площадке.

На автомобиле с автоматической коробкой передач включите режим **P**.

Выключите зажигание и выполните пункт (2).

Дверь не закрыта



Горит постоянно с сообщением, указывающим на открытую дверь.

При скорости более 10 км/ч срабатывает звуковой сигнал и появляется сообщение.

Не закрыта дверь или багажное отделение.

Непристегнутые/отстегнутые ремни безопасности



Горит постоянно или мигает, подается усиливающийся звуковой сигнал.

Ремень безопасности не был пристегнут или был отстегнут.

Оранжевые контрольные лампы

Сервис



Загорается на короткое время в сопровождении сообщения.

Обнаружена одна или несколько несущественных неисправностей в системах, не имеющих собственной контрольной лампы.

Определите причину неисправности по сообщению на панели приборов.

С некоторыми неисправностями вы можете справиться самостоятельно, к примеру, заменить элемент питания пульта ДУ.

В остальных случаях, например при неисправности системы контроля низкого давления в шинах, выполните пункт (3).



Горит постоянно в сопровождении сообщения.

Обнаружена одна или несколько несущественных неисправностей в системах, не имеющих собственной контрольной лампы.

Определите причину неисправности по сообщению на панели приборов, а затем выполните пункт (3).



Горит постоянно, в сопровождении сообщения «**Неисправен стояночный тормоз**».

Автоматическое выключение электрического стояночного тормоза недоступно.

Выполните пункт (2).

Неисправность (с электрическим стояночным тормозом)



Горит постоянно, в сопровождении сообщения «Неисправен стояночный тормоз».

При работающем двигателе автомобиль нельзя остановить электрическим стояночным тормозом при неисправности последнего.

Если тормоз не затягивается и не отпускается вручную, значит неисправен рычаг электрического стояночного тормоза.

Во всех условиях стояночный тормоз следует использовать в автоматическом режиме: он автоматически активируется в случае неисправности рычага.

Выполните пункт (2).



Горит постоянно, в сопровождении сообщения

«Неисправен стояночный тормоз».

В случае неисправности стояночного тормоза может произойти отказ в работе как в ручном, так и в автоматическом режимах.

На стоянке: чтобы обеспечить неподвижность автомобиля:

- ▶ Потяните рычаг переключения и продолжайте тянуть на протяжении от 7 до 15 секунд, пока на панели приборов не загорится контрольная лампа. Если данная процедура не работает, надежно зафиксируйте автомобиль.
 - ▶ Припаркуйте его на ровной поверхности.
 - ▶ На автомобиле с автоматической коробкой передач включите передачу **P** и установите противокатный упор под одно из колес.
- Затем выполните пункт (2).

Автоматические функции отключены (версии с электрическим стояночным тормозом)



Горит постоянно.

Функции «автоматическое включение» (при остановке двигателя) и «автоматическое выключение» (при разгоне) отключены.

Если автоматическое включение и автоматическое выключение больше не работают:

- ▶ Запустите двигатель.
- ▶ Затяните стояночный тормоз, потянув за рычаг.
- ▶ Полностью уберите ногу с педали тормоза.
- ▶ Удерживайте рычаг нажатым в направлении отпущения не менее 10 и не более 15 секунд.
- ▶ Отпустите рычаг.
- ▶ Нажмите на педаль тормоза и не отпускайте.
- ▶ Потяните рычаг в направлении затягивания тормоза и удерживайте 2 секунды.
- ▶ Отпустите рычаг и педаль тормоза.

Торможение



Горит постоянно.

Обнаружена незначительная неисправность тормозной системы.

Ведите автомобиль осторожно.

Выполните пункт (3).

Антиблокировочная тормозная система ABS



Горит постоянно.

Антиблокировочная тормозная система неисправна.

Штатная тормозная система сохраняет свою работоспособность в обычном режиме.

Двигайтесь осторожно на умеренной скорости, а затем выполните пункт (3).

Система самодиагностики двигателя

Мигает.

Система управления двигателем неисправна.

Существует риск разрушения каталитического нейтрализатора отработавших газов.

Необходимо выполнить пункт (2).



Горит постоянно.

Система снижения токсичности отработавших газов неисправна.

Сигнализатор должен погаснуть при пуске двигателя.

Незамедлительно выполните пункт (3).



Горит постоянно.

Обнаружена незначительная неполадка в двигателе.

Выполните пункт (3).

Система динамической стабилизации DSC/противобуксовочная система ASR

Мигает.

Система DSC/ASR активируется в случае потери сцепления или траектории.



Горит постоянно.

Неисправна система DSC/ASR.

Выполните пункт (3).

Неисправность системы экстренного торможения (при наличии электрического стояночного тормоза)

Горит постоянно, в сопровождении сообщения «Неисправен стояночный тормоз».

Система экстренного торможения не обеспечивает оптимальные характеристики.

Если автоматическое отпущение стояночного тормоза недоступно, выполните отпущение ручную и пункт (3).

Система помощи при трогании на уклоне

Горит постоянно, в сопровождении сообщения «Неисправна

антиоткатная система».

Система неисправна.

Выполните пункт (3).

Post Collision Safety Brake

Горит постоянно, одновременно с

сигнализатором обслуживания в сопровождении сообщения и звукового сигнала.

Система неисправна.

Срочно выполните пункт (3).

Недостаточное давление воздуха в шине

Горит постоянно.

Давление воздуха недостаточно в одном или нескольких колесах.

Срочно проверьте давление воздуха в шинах.

Повторно запустите систему обнаружения после установки давления.



Контрольная лампа недостаточного давления воздуха в шине мигает, а

затем горит постоянно, а также постоянно горит контрольная лампа обслуживания

Неисправна система контроля давления в шинах.

Падение давления воздуха в шинах больше не контролируется.

При первой же возможности проверьте давление в шинах и выполните пункт (3).

Датчики парковки

Горит постоянно в сопровождении сообщения и звукового сигнала.

Система отключена.



Горит постоянно, одновременно с сигнализатором обслуживания в

сопровождении сообщения и звукового сигнала. Система неисправна.

Выполните пункт (3).

Активный капот

Горит постоянно в сопровождении сообщения.

Сработал активный капот.

Не прикасайтесь к капоту.

Вызовите службу помощи на дорогах или выполните пункт (3), двигаясь со скоростью, не превышающей 30 км/ч.

Подушки безопасности

Горит постоянно в сопровождении сообщения.

Неисправна одна из подушек безопасности или неисправен один из пиротехнических преднатяжителей ремней безопасности.

Выполните пункт (3).

Подушка безопасности переднего пассажира (ON)



Горит постоянно.

Активирована фронтальная подушка пассажира.

Переключатель находится в положении «ON».

В этом случае запрещается устанавливать детское кресло «спинкой вперед» на сиденье переднего пассажира. Существует риск получения серьезных травм.

Подушка безопасности переднего пассажира (OFF)



Горит постоянно.

Фронтальная подушка безопасности переднего пассажира выключена.

Переключатель находится в положении «OFF».

Детское сиденье в положении «спинкой вперед» можно установить при отсутствии неисправности с подушками безопасности (контрольная лампа подушек безопасности горит).

Мало топлива в баке



Светится постоянно, если уровень достиг на индикаторе красной зоны, сопровождается звуковым сигналом и отображением сообщения.

С момента первого загорания в баке остается **около 6 литров топлива** (резерв).

Пока автомобиль не будет заправлен, данное уведомление будет повторяться при включении зажигания с увеличивающейся частотой по мере уменьшения остатка топлива и приближения его к нулевому значению.

Срочно заправьтесь, чтобы не остановиться с пустым баком.

Никогда не допускайте полной выработки топлива в баке. Это может вывести из строя систему снижения токсичности отработавших газов и систему впрыска топлива.



Мигает в сопровождении звукового сигнала и сообщения.

Уровень топлива очень низкий, бак (резерв) почти пустой.

Срочно заправьтесь, чтобы не остановиться с пустым баком.

Никогда не допускайте полной выработки топлива в баке. Это может вывести из строя систему снижения токсичности отработавших газов и систему впрыска топлива.

Звуковой сигнал для пешеходов (на гибридной модели с подзарядкой)



Горит постоянно.

В случае неисправности звукового сигнала. Выполните пункт (3).

Сигнал о риске столкновения/Active Safety Brake



Горит постоянно в сопровождении сообщения.

Система отключена с помощью сенсорного экрана.



Мигает.

Система мгновенно активируется и останавливает автомобиль, снижая скорость столкновения с впереди идущим автомобилем. Дополнительную информацию см. в разделе Вождение.



Горит постоянно, сопровождается сообщением и звуковым сигналом.

Система неисправна.

Выполните пункт (3).



Горит постоянно.



Система неисправна.

В случае загорания этих контрольных ламп после выключения и повторного пуска двигателя выполните пункт (3).

Активный контроль непреднамеренного пересечения линий дорожной разметки



Горит постоянно.

Система автоматически отключилась или была установлена в режим ожидания.



Мигает.

Вы собираетесь пересечь прерывистую линию разметки, не включив указатель поворота. Система сработает и скорректирует траекторию, если определит непреднамеренное пересечение линии или разметки на обочине (в зависимости от комплектации).

Дополнительную информацию см. в разделе Вождение.



Горит постоянно в сопровождении сообщения и звукового сигнала.



Система неисправна.

Выполните пункт (3).

Stop & Start



Горит постоянно в сопровождении сообщения.

Система Stop & Start отключена вручную.

Двигатель не отключится при следующей остановке.

Используйте меню настроек сенсорного экрана, чтобы повторно включить систему.



Горит постоянно.
Система Stop & Start отключена автоматически.

Двигатель не отключится при следующей остановке, если температура наружного воздуха:

- ниже 0°C,
- выше +35°C.

Дополнительную информацию см. в разделе Вождение.



Мигает, затем горит постоянно, сопровождается сообщением.
Система неисправна.

Выполните пункт (3).

Задние противотуманные фары



Горит постоянно.
Фары включены.

Автоматическое переключение дальнего света фар



Горит постоянно в сопровождении звукового сигнала и сообщения.

Обнаружена неисправность системы или камеры.

Выполните пункт (2).

Зеленые сигнализаторы

Stop & Start



Горит постоянно.
При остановке автомобиля система Stop & Start переводит двигатель в режим STOP.



Мигает в течение некоторого времени.
Режим STOP в настоящий момент недоступен, или автоматически включается режим START.

Дополнительную информацию см. в разделе Вождение.

Автомобиль готов к движению (модель с гибридным приводом с подзарядкой)



Горит постоянно, при этом в момент загорания раздается звуковой сигнал.

Автомобиль готов к движению.

Контрольная лампа выключается по достижении скорости около 5 км/ч и загорается повторно после остановки автомобиля.

При выключении двигателя и выходе из автомобиля лампа выключается.

Место не занято / ремень безопасности не пристегнут



Горит постоянно.
(серый)

При включенном зажигании одно из передних или задних пассажирских мест определяется как незанятое.

Место занято/ремень безопасности пристегнут



Горит постоянно.
При включенном зажигании водитель или пассажир пристегнут ремнем безопасности.

Указатели поворотов



Мигает в сопровождении звукового сигнала.
Включены указатели поворотов.

Дневные ходовые огни/стояночные огни



Горит постоянно.
При достаточной освещенности дневные ходовые огни включены.

При недостаточной освещенности стояночные огни включены.

Фары ближнего света



Горит постоянно.
Фары включены.

Передние противотуманные фары



Горит постоянно.
Фары включены.

Автоматическое переключение дальнего света фар



Горит постоянно.
Система активирована.



Горит постоянно.
(серый)

Система активирована, но недоступна.



Горит постоянно.
Функция включена с помощью сенсорного экрана.

Кольцевой переключатель световых приборов переведен в режим «AUTO».

Дополнительную информацию см. в разделе Освещение и обзорность.

Синие сигнализаторы

Фары дальнего света



Горит постоянно.
Фары включены.

e-SAVE (Гибридные версии с подзарядкой)



Горит постоянно, отображается запас хода в режиме электрического привода.

Функция активирована.

Черные/белые контрольные лампы

Нога на педали тормоза



Горит постоянно.

Нулевое или недостаточное усилие нажатия на педаль тормоза.

На автомобиле с автоматической коробкой передач нажмите на педаль тормоза при работающем двигателе перед тем, как отпустить стояночный тормоз и выйти из режима P.

Активная подвеска Citroën Advanced Comfort



Горит постоянно.

Обнаружен сбой в работе системы подвески.

Повторно запустите систему:

- ▶ выключите зажигание и подождите 30 секунд;
- ▶ включите зажигание и подождите 5 секунд перед запуском двигателя.

Если проблема остается, выполните пункт (3).

Рулевое управление с усилителем



Горит постоянно.

Усилитель рулевого управления неисправен.

Двигайтесь осторожно на умеренной скорости, а затем выполните пункт (3).

Система самодиагностики двигателя



Горит постоянно.

Обнаружена существенная неполадка в двигателе.

Выполните пункт (1), затем пункт (2).

Индикаторы

Индикатор технического обслуживания

Информация об обслуживании представлена в виде расстояния (километры или мили) и времени (месяцы или дни).

Уведомление отображается в зависимости от того, какой из этих двух терминов будет достигнут первым.

Информация об обслуживании отображается на панели приборов. В зависимости от версии автомобиля:

- на дисплее счетчика общего пробега указано расстояние, оставшееся до даты следующего планового обслуживания, или расстояние, пройденное после даты предыдущего обслуживания. Перед параметром стоит символ «<-»;
- в уведомлении указывается расстояние, а также срок до очередного технического обслуживания.

■ Отображаемое значение рассчитывается на основании пройденного расстояния и времени с момента последнего технического обслуживания.

При необходимости скорого обслуживания может быть отображено уведомление.

Пиктограмма технического обслуживания



Горит в течение некоторого времени с момента включения зажигания.

До следующего технического обслуживания осталось от 1000 км до 3000 км.



Горит непрерывно при включенном зажигании.

Следующее техническое обслуживание необходимо провести менее чем через 1000 км пробега. Скоро потребуются провести техническое обслуживание автомобиля.

Мигает пиктограмма технического обслуживания



Мигает, затем горит постоянно при включенном зажигании.

Техническое обслуживание пропущено. Необходимо срочно провести техническое обслуживание.

Обнуление индикатора технического обслуживания

После прохождения очередного технического обслуживания индикатор следует вновь установить на ноль.

При самостоятельном обслуживании автомобиля обнулите индикатор следующим образом:

- ▶ Выключите зажигание.

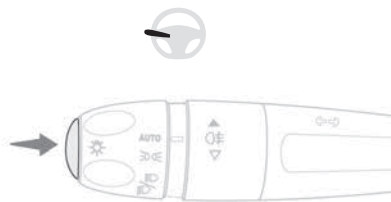

- ▶ Нажмите и удерживайте нажатой торцевую кнопку переключателя световых приборов.
- ▶ Не нажимая на педаль тормоза, нажмите кнопку **START/STOP**; отобразится временное окно и начнется обратный отсчет.
- ▶ При отображении на дисплее «=0» и появлении подтверждения, отпустите кнопку на выключателе световых приборов, символ гаечного ключа при этом погаснет.

❗ Если после этой операции вам потребуется отключить аккумуляторную батарею, закройте автомобиль и выждите не менее 5 минут, чтобы зафиксировать обнуление.

Информация о техническом обслуживании



Чтобы просмотреть информацию об обслуживании, нажмите кнопку **«Check»** (Проверить) в приложении **Настройки>Автомобиль** на сенсорном экране.

Индикатор уровня масла в двигателе

(В зависимости от комплектации автомобиля)
На автомобилях с электрическим индикатором уровень масла в двигателе отображается в виде сообщения, появляющегося на несколько секунд на панели приборов сразу после включения зажигания и информации о ТО.

❗ Показания индикатора уровня масла будут верны, только если автомобиль установлен на горизонтальной площадке и после остановки двигателя прошло более 30 минут.

Низкий уровень масла

О ненадлежащем уровне свидетельствуют сообщение на панели приборов **«Ненадлежащий уровень масла»**, включение сигнализатора обслуживания и звуковой сигнал.

Если недостаток масла подтверждается проверкой при помощи ручного щупа, обязательно доведите его уровень до нормы во избежание разрушения двигателя.

Дополнительную информацию о **проверке уровней** см. в соответствующем разделе.

Если индикатор уровня масла неисправен

О неисправности индикатора уровня масла свидетельствует сообщение на панели приборов **«Ненадлежащая индикация уровня масла»**.

Обратитесь к официальному дилеру CITROËN или в специализированный техцентр.

❗ В случае неисправности электрического индикатора уровень масла в двигателе больше не контролируется.

До тех пор пока система будет оставаться неисправной, уровень масла придется контролировать при помощи щупа, расположенного в моторном отсеке. Дополнительную информацию о **проверке уровней** см. в соответствующем разделе.

Индикатор температуры охлаждающей жидкости

Данная информация доступна только в настраиваемой области панели приборов. Дополнительную информацию о **цифровой панели приборов** см. в соответствующем разделе.

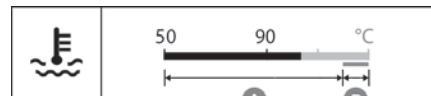

Если на работающем двигателе индикатор температуры находится:

- В зоне **A**, значит, температура в норме.
- В зоне **B**, значит, температура слишком высокая.

Соответствующий сигнализатор и сигнализатор **STOP** загораются красным светом на панели приборов в сопровождении текстового сообщения и звукового сигнала.

Немедленно остановите автомобиль, соблюдая при этом правила и все необходимые меры предосторожности на дороге.

Подождите несколько минут, прежде чем заглушить двигатель.

! Выключите зажигание, осторожно откройте капот и проверьте уровень охлаждающей жидкости.

i Дополнительную информацию о **проверке уровней** см. в соответствующем разделе.

Индикатор мощности (заряжаемые гибридные модификации)

Индикатор питания отображает энергию, потребляемую автомобилем, в режиме реального времени.

Шкала индикатора разделена на три зоны:



POWER **Высокий уровень потребления энергии, когда одновременно используются бензиновый двигатель и электродвигатель.**
Ползунок перемещается в эту зону в динамичном режиме вождения, когда необходима высокая мощность.

ECO

Оптимальное потребление энергии (двигатель внутреннего сгорания или электродвигатель).

Ползунок расположен в этой зоне при движении автомобиля на электроэнергии и при оптимальном использовании бензинового двигателя, это достигается благодаря использованию подходящего стиля вождения.

Символ обозначает пороговое значение, при достижении которого бензиновый двигатель перезапускается. Поэтому водитель может замедлить ускорение, чтобы оставаться в режиме питания от электродвигателя.

CHARGE Рекуперация энергии для частичной подзарядки тяговой батареи.

Ползунок находится в этой зоне во время замедления: при отпускании педали акселератора или торможении.

i Частичная подзарядка батареи с помощью рекуперации энергии не влияет на индикатор уровня заряда.

Индикатор уровня заряда (заряжаемые гибридные модификации)

70 % 35 km

При запуске автомобиля постоянно отображается уровень заряда тяговой батареи и запас хода в режиме электрического привода.

! Отображаемый запас хода зависит от эксплуатации автомобиля (стиль вождения и скорость), температуры наружного воздуха и активированного оборудования для обеспечения комфорта.

Ручное тестирование

Это тестирование позволяет проверить состояние систем и просмотреть журнал уведомлений.



Тестирование запускается в приложении **Настройки>Автомобиль** на сенсорном экране.

► Затем выберите **Безопасность>Check** (Проверить).

На панель приборов будет выводиться следующая информация:

- Давление в шинах.
- Уровень масла в двигателе (в зависимости от двигателя).
- Срок очередного технического обслуживания.
- Текущие уведомления.

Эта информация также показывается автоматически при каждом включении зажигания.

Счетчик общего пробега

Счетчик общего пробега показывает расстояние, пройденное автомобилем с начала его эксплуатации.

При включенном зажигании значение общего пробега отображается постоянно. Оно продолжает отображаться до истечения 30 секунд после выключения зажигания. Значение отображается при открытии двери и отпирании/запирании автомобиля.

Во время заграничной поездки может возникнуть необходимость в изменении единиц измерения расстояния (км или мили): скорость движения должна отображаться в официальных единицах страны (км/ч или миль/ч).

Единицы измерения можно изменить в приложении настройки экрана, остановив автомобиль.

Гибридные версии с подзарядкой
Общий пробег просматривается только на бортовом компьютере.
Дополнительную информацию о **бортовом компьютере** см. в соответствующем разделе.

Регулятор яркости подсветки

Служит для настройки яркости панели приборов и элементов управления в зависимости от внешнего освещения.



Настройка выполняется в приложении **Настройки > Яркость** на сенсорном экране.

▶ В разделе «Cockpit» нажмите или переместите ползунок в нужную позицию.

Бортовой компьютер

Отображение информации о текущей поездке (запас хода, расход топлива, средняя скорость и т. д.).

Информация на панели приборов

Отображение вкладок

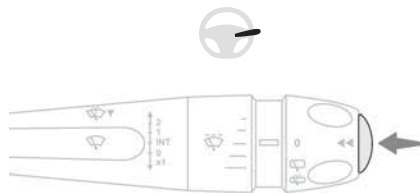

▶ При последовательных нажатиях на торцевую кнопку выключателя стеклоочистителя одна за другой открываются следующие вкладки:

- Текущая информация:
 - Полный запас хода.

- Текущий расход (на версиях с бензиновым двигателем).
 - Счетчик общего пробега (Гибридные версии с подзарядкой).
 - Уровень заряда тяговой батареи в процентах (Гибридные версии с подзарядкой).
 - Запас хода (на версиях с бензиновым или дизельным двигателем, только на версиях с E-HUD).
 - Текущий расход (на версиях с бензиновым или дизельным двигателем).
 - Счетчик времени Stop & Start (на версиях с бензиновым двигателем).
 - Процент текущей дистанции, пройденной только в электрическом режиме (Гибридные версии с подзарядкой).
- Участок пути **1**, затем **2**:
- Средняя скорость.
 - Средний расход топлива.
 - Пройденное расстояние.

В зависимости от настроек страниц на панели приборов и включенного/выключенного состояния расширенного хед-ап дисплея, бортовой компьютер отображается на панели и/или дисплее.
Дополнительную информацию о **цифровой панели приборов** и **E-HUD** см. в соответствующем разделе.

Установка на ноль счетчика пробега



▶ Открыв на дисплее нужный маршрут, нажмите на торцевую кнопку выключателя стеклоочистителя и удерживайте ее более 2 секунд. Показания счетчиков пробега «1» и «2» не связаны, но идентичны.

Термины и определения

Запас хода

(в км или в милях)



Расстояние, которое может быть пройдено на топливе, оставшемся в баке (зависит от среднего расхода, подсчитанного системой за последние несколько километров).

Данная величина может меняться в зависимости от стиля вождения или дорожного рельефа, которые способны оказать существенное влияние на текущий расход топлива.

Как только запас хода без дозаправки окажется менее 30 км, на дисплее загорится ряд прочерков. После заправки не менее 5 литров топлива система вновь пересчитывает запас хода и выводит его на дисплей, если он составляет более 100 км. Если во время вождения вместо цифр отображаются прочерки, обратитесь в сервисную сеть CITROËN или в специализированный техцентр.

Текущий расход топлива

(миль/галлон, л/100 км или км/л)



Определяется по нескольким последним секундам пробега.

Данный параметр показывается только при движении со скоростью выше 30 км/ч.

Средний расход топлива

(миль/галлон, л/100 км или км/л)



Определяется с момента последнего обнуления показаний бортового компьютера.

Средняя скорость

(в км/ч или в миль/ч)



Определяется с момента последнего обнуления показаний бортового компьютера.

Пройденное расстояние

(в км или в милях)



Определяется с момента последнего обнуления показаний бортового компьютера.

Счетчик времени Stop & Start

(минуты/секунды или часы/минуты)



При наличии в комплектации автомобиля системы Stop & Start продолжительность всех остановок в режиме STOP будет суммироваться счетчиком времени на всем протяжении пути. Сброс счетчика времени выполняется каждый раз после включения зажигания.

Сенсорный экран

Данная система открывает доступ к следующим возможностям:

- просмотр времени и температуры наружного воздуха;
- управление системой обогрева/кондиционером воздуха и показ настроек;
- настройка систем помощи при вождении, комфорта, безопасности, аудиосистемы и цифровой панели приборов;
- настройка систем на гибридных версиях с подзарядкой;
- индикация системы помощи при маневрировании;
- интерактивное руководство;
- показ видеопрограмм (напр., настройка экрана, знакомство с системами помощи при вождении, настройка голосовых команд);
- управление аудиосистемой и телефоном, а также просмотр соответствующей информации;
- наличие подключенных служб и просмотр соответствующей информации;
- управление системой навигации и просмотр соответствующей информации (в зависимости от комплектации);
- голосовое управление (в зависимости от комплектации).

! По соображениям безопасности для настройки систем, требующих особого внимания, автомобиль должен быть неподвижен.

На движущемся автомобиле некоторые функции недоступны.

Рекомендации

Это сенсорный экран емкостного типа.

Не прикасайтесь острыми предметами к сенсорному экрану.

Не касайтесь сенсорного экрана мокрыми руками.

► Для протирки сенсорного экрана пользуйтесь чистой мягкой тряпкой.

Основные настройки



Доступ к одной из страниц **Домашний**
Возврат на первую страницу **Домашний**



Прямой доступ к **ярлыкам системы помощи при вождении**

► Проведите пальцем сверху вниз по сенсорному экрану, чтобы открыть список быстрых настроек (например, **Яркость**, **Диагностика**).

► В зависимости от страниц, отображаемых на экране, с контекстным меню или без него, прокручивайте текст, проводя пальцем, как на смартфоне.



Отобразить/скрыть контекстное меню



Вернуться на предыдущую страницу

► Чтобы изменить состояние функции, нажмите описание соответствующей строки (изменение подтверждается движением ползунка вправо/влево: функция включена/выключена).



Доступ к дополнительной информации о функции



Доступ к параметрам функции



Добавление/удаление ярлыков



Краткое нажатие при выключенном зажигании: включение/выключение системы.

Краткое нажатие при включенном зажигании:

выключение/включение звука.

Длительное нажатие при включенном зажигании:

система переходит в режим ожидания

(выключаются звук, экран и часы).

Вращение: настройка уровня громкости.

Приложения



Нажмите эту кнопку для доступа к меню приложений.



На любой странице нажмите на сенсорный экран тремя пальцами, чтобы открыть меню приложений.

Информацию о других приложениях, не отраженных здесь, см. в разделах, посвященных аудио- и телематической системам.



ADAS

Включение/выключение и настройка систем помощи при вождении.



Климат

Настройка подачи воздуха и т. д.

Дополнительную информацию о **двухзонном климат-контроле** см. в соответствующем разделе.



Сиденья

Включение/выключение и настройка систем обеспечения комфорта (вентиляция и массаж).

Дополнительную информацию о **сиденьях с вентиляцией** или **многоточечном массаже** см. в соответствующем разделе.



Настройки

Основные настройки аудиосистемы, сенсорного экрана и цифровой панели приборов. Включение/выключение и настройка внешних световых приборов, систем доступа в автомобиль и систем безопасности.

Дополнительную информацию о других приложениях см. в разделах, содержащих информацию об аудио- и телематических системах.



Энергия

Доступ к заряжаемой гибридной системе (энергопоток, статистика потребления, отсроченная зарядка, функция e-SAVE).

Приложение Энергия

Поток энергии

На странице отображается работа заряжаемой гибридной системы в режиме реального времени.

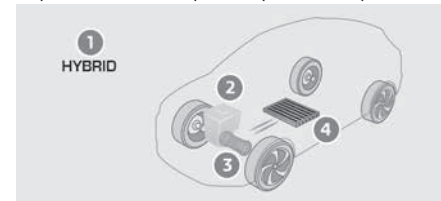

1. Активный режим вождения
2. Бензиновый двигатель
3. Электродвигатель

4. Уровень заряда тяговой батареи

Энергопотоки маркируются цветом в зависимости от режима вождения:

- Синий: вождение только на электрическом приводе.
- Оранжевый: вождение с участием бензинового двигателя.
- Зеленый: вождение в режиме рекуперации энергии.

Статистика

На данной странице отображается статистика потребления электроэнергии и топлива.

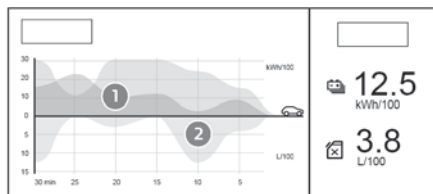

1. Средний уровень потребления электроэнергии для текущей поездки (кВт·ч/100 км) и ранее зафиксированные значения:

- Синий график: непосредственно потребленная энергия тяговой батареи.
- Зеленый график: энергия, восстановленная в режимах замедления и торможения, использованная для подзарядки батареи.

2. Средний расход топлива в текущей поездке (л/100 км) и ранее зафиксированные значения (оранжевый график).

Идет зарядка

Эта страница служит для настройки отсроченной зарядки.

Дополнительную информацию о **зарядке тяговой батареи (на гибридных версиях с подзарядкой)** см. в соответствующем разделе.

e-SAVE

Функция **e-SAVE** позволяет зарезервировать всю или часть электроэнергии тяговой батареи для последующего использования во время поездки (например, заезд в городе или в зоне, предназначенной для электромобилей).

► Активируйте функцию, нажав **ON**, а затем выберите запас хода в режиме электрического привода (**10 км**, **20 км** или запас топлива **MAX**).

► После активации функции загорается эта контрольная лампа на панели приборов и отображается количество зарезервированной электроэнергии (в миллионах или км).

► Для использования этой энергии выберите режим движения **Electric** в селекторе режимов.

! Если требуемый запас превышает доступный запас (не рекомендуется), двигатель внутреннего сгорания начинает подзаряжать тяговую батарею до требуемого порогового значения. Это приводит к чрезмерному расходу топлива.

Мои ярлыки

(В зависимости от комплектации автомобиля)

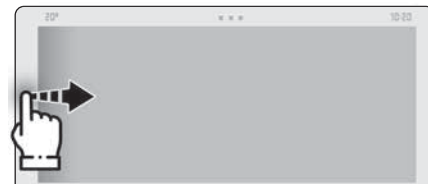

Проведите пальцем вправо от края экрана аудиосистемы, чтобы отобразить ярлыки.

По умолчанию отображаются основные приложения: **Медиа**, **Навигация**, **Телефон**, **Mirror Screen**...

Эти ярлыки можно настроить.

Для получения дополнительных сведений см. раздел «Аудиосистема и телематика».

Дистанционные функции (заряжаемые гибридные модификации)



Помимо всех функций приложения **MyCitroën App**, доступ к которым можно получить при помощи смартфона, доступны следующие функции:

- Управление зарядкой аккумуляторной батареи (отсроченная зарядка).
- Управление преднастройкой микроклимата.
- Согласование состояния заряда и запаса хода автомобиля.

Процедура установки

- ▶ Загрузите из соответствующего интернет-магазина приложение **MyCitroën App** для смартфона.
 - ▶ Создайте учетную запись.
 - ▶ Укажите идентификационный номер автомобиля V.I.N. (указанный в свидетельстве о регистрации автомобиля код, начинающийся с VF).
- Для получения дополнительной информации об **идентификационных данных** см. соответствующий раздел.

Покрытие сети

Использование различных дистанционно управляемых систем возможно при условии нахождения автомобиля в области покрытия мобильной сети.

Отсутствие покрытия (к примеру, при нахождении на подземной парковке) препятствует связи с автомобилем. В этом случае приложение отобразит сообщение о невозможности установления соединения с автомобилем.

Электронный ключ с пультом ДУ и механический ключ

Пульт дистанционного управления

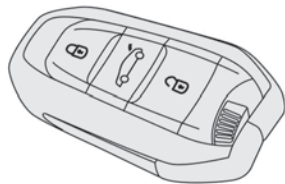

В зависимости от версии, пульт ДУ выполняет следующие функции:

- отпирание/запирание/суперблокировка автомобиля;
- отпирание замка — открытие багажного отделения;
- складывание/разворачивание дверных зеркал;
- включение/отключение охранной сигнализации;
- определение местонахождения автомобиля;
- открывание/закрывание окон;
- закрывание люка;
- включение электронного иммобилайзера автомобиля.

Аварийные процедуры служат для запирания/отпирания автомобиля в случае выхода из строя пульта ДУ, центрального электрического замка или аккумуляторной батареи и т. д. Для получения

дополнительной информации об **аварийном отпирании замков** обратитесь к соответствующему разделу.

Встроенный ключ

В зависимости от комплектации, ключ, встроенный в пульт ДУ, можно использовать для управления следующими функциями:

- включение/выключение ручной «детской» блокировки замков;
- включение/выключение передней подушки безопасности пассажира;
- отпирание/запирание дверей;

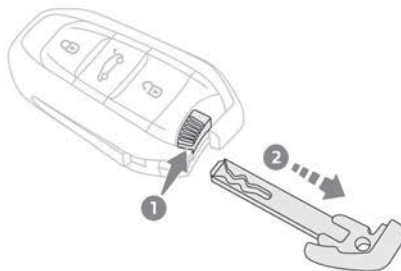

- ▶ Для извлечения ключа или возвращения его на место потяните и удерживайте кнопку.

! После извлечения механического ключа всегда забирайте его с собой, чтобы сохранить возможность провести в любой момент соответствующие аварийные процедуры.

Отпирание автомобиля



Выборочное отпирание (двери водителя, багажного отделения) настраивается в приложении **Настройки > Автомобиль** на сенсорном экране.

Отпирание всех замков

- ▶ Если выборочное отпирание выключено, нажмите кнопку отпирания.

В зависимости от комплектации наружные зеркала заднего вида раскрываются в рабочее положение.

Выборочное отпирание замков

Дверь водителя и люк горловины топливного бака/крышка зарядного разъема

- ▶ Нажмите на кнопку отпирания.
 - ▶ Нажмите ее **еще раз**, чтобы открыть остальные двери и багажное отделение.
- Зарядный штекер можно отключить при втором нажатии.

Полное или выборочное отпирание и отключение охранной сигнализации (в зависимости от комплектации) подтверждаются миганием указателей поворотов.

В зависимости от комплектации, наружные зеркала заднего вида раскрываются в рабочее положение.

Открывание окон

- ▶ Чтобы открыть окна, нажмите и удерживайте кнопку отпирания более 2 секунд (в зависимости от комплектации автомобиля).

- ▶ Нажмите данную кнопку еще раз для остановки открытия окон.

Выборочное отпирание замков и открывание крышки багажника

По умолчанию при отключении выборочного отпирания крышки багажного отделения активируется режим электропривода.



- ▶ Нажмите и удерживайте эту кнопку, чтобы отпереть багажник и активировать открывание багажного отделения с помощью электропривода.

Если активировано выборочное отпирание двери багажного отделения, двери и люк горловины топливного бака остаются заблокированными. Если выборочное отпирание замка багажника отключено, при нажатии на кнопку откроются все замки автомобиля.

- ⓘ Если электропривод крышки багажного отделения отключен, она частично открывается нажатием на кнопку. Чтобы запереть автомобиль, багажник следует закрыть.

Запирание автомобиля



Простое запирание

- ▶ Нажмите на кнопку запирания.

Запирание и включение охранной сигнализации (в зависимости от комплектации) подтверждается включением указателей поворотов.

В зависимости от комплектации автомобиля наружные зеркала заднего вида складываются.

- ⓘ Неплотно закрытая дверь или багажное отделение не позволяют запереть автомобиль. Тем не менее при наличии охранной сигнализации она активируется через 45 секунд.

Если автомобиль не заперт, но двери или багажное отделение впоследствии не открываются, автомобиль автоматически снова заблокируется через 30 секунд. Если автомобиль оборудован сигнализацией, она также будет автоматически активирована.

Закрывание окон и потолочного люка

- ▶ Для полного закрытия окон и потолочного люка (в зависимости от комплектации) нажмите и удерживайте кнопку запирания в течение более 2 секунд.
- ▶ Еще раз нажмите эту кнопку для остановки закрытия.

- ⓘ Убедитесь, что никто и ничто не мешает свободному движению стекол и панорамного люка.

В случае необходимости оставить окна и/или потолочный люк приоткрытыми на автомобиле с охранной сигнализацией необходимо сначала отключить контроль пространства салона.

Дополнительную информацию по **охранной сигнализации** см. в соответствующем разделе.

Запирание с суперблокировкой



- ⓘ Запирание с суперблокировкой не позволяет открывать двери из салона. При этом блокируется работа кнопки центрального электрического замка.

Звуковой сигнал остается в рабочем состоянии.

Нельзя никого оставлять в салоне автомобиля, замки которого находятся в режиме суперблокировки.

- ▶ Нажмите кнопку запирания.
- ▶ Нажмите и удерживайте кнопку запирания в течение 3 секунд для суперблокировки автомобиля (указатели поворотов будут гореть в течение некоторого времени).

На автомобиле с системой Бесконтактный ключ дистанционного доступа и пуска, двойной звуковой сигнал напомнит, что он заперт без суперблокировки.



В зависимости от версии, активация/отключение звукового сигнала выполняется на сенсорном экране в приложении **Настройки > Автомобиль**.

Определение местонахождения автомобиля

Помогает определить местонахождение автомобиля

на расстоянии, если автомобиль заблокирован:

- Фонари указателей поворотов будут мигать в течение приблизительно 10 секунд.
- Включение прожекторных ламп дверных зеркал.
- Включение плафонов.



▶ Нажмите эту кнопку.

Рекомендации

! Пульт дистанционного управления

Пульт дистанционного управления является быстрореагирующим высокочастотным устройством; не кладите его в карман, так как существует риск непреднамеренной разблокировки автомобиля.

Не нажимайте кнопки пульта ДУ, находясь вне зоны досягаемости автомобиля, так как существует риск перевода пульта ДУ в нерабочее состояние. В таком случае потребуется его сброс.

! Противоугонная защита

Не модифицируйте электронный иммобилайзер автомобиля, так как это может привести к неисправности.

! Запирание автомобиля

Вождение автомобиля с запертыми замками может затруднить доступ в салон службам спасения в случае аварии. Уходя даже ненадолго, в целях безопасности, заберите с собой электронный ключ.

! При покупке подержанного автомобиля

Обратитесь к официальному дилеру CITROËN, чтобы сохранить коды ключей. В этом случае обеспечивается гарантия того, что только с помощью этих ключей можно запустить двигатель автомобиля.

Дистанционный ключ-пульт

Бесконтактный ключ дистанционного доступа и пуска обеспечивает автоматическое запирание/отпирание автомобиля путем обнаружения электронного ключа.

Если водитель имеет при себе электронный ключ, при его приближении автомобиль отпирается, а при удалении — запирается.

Зоны распознавания ключа:

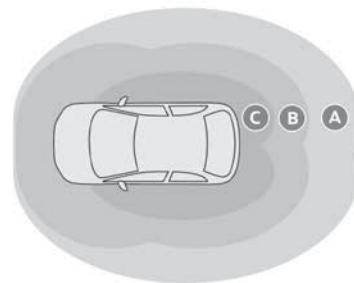

Зона А: включение подсветки при приближении к автомобилю (3–5 метров от автомобиля).

Зона В: автоматическое запирание при удалении от автомобиля (около 2 метров от автомобиля).

Зона С: автоматическое отпирание при приближении к автомобилю (1–2 метра от автомобиля).



Автоматические функции настраиваются в приложении **Настройки > Автомобиль** на сенсорном экране.

Отпирание автомобиля

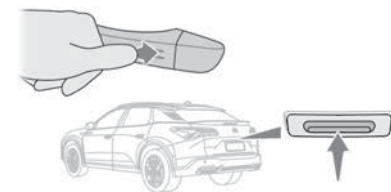

Выборочное отпирание (дверь водителя, багажное отделение) настраивается в

приложении **Настройки > Автомобиль** на сенсорном экране.

Отпирание всех замков

Отпирание автомобиля (дверей и багажного отделения) происходит в следующих случаях:

- ▶ если активирована функция автоматического отпирания — автоматически в случае входа водителя в зону **C**;

- ▶ при легком нажатии на ручку двери водителя. Отпирание и отключение охранной сигнализации (в зависимости от комплектации) подтверждается быстрыми вспышками указателей поворотов. В зависимости от комплектации наружные зеркала заднего вида раскрываются в рабочее положение.

❗ Если ключ находится рядом с автомобилем (зоны **A**, **B** или **C**) и в течение более 15 минут не выполняются какие-либо действия, функция автоматического отпирания деактивируется. Для отпирания или запирания автомобиля используйте пульт ДУ или нажмите на ручку одной из дверей. Если при использовании ручки двери не удастся запереть/отпереть автомобиль, поднесите ключ ближе и повторите действия.

Выборочное отпирание замков

Дверь водителя и крышка горловины топливного бака/зарядного разъема

Они разблокируются в следующем случае:

- ▶ если активирована функция автоматического отпирания — в случае приближения к двери водителя;
- ▶ при легком нажатии на ручку.
- ▶ Находясь в салоне, для отпирания замков всех дверей нажмите на кнопку центрального электрического замка или потяните ручку любой двери.

❗ Если пользователь, находясь вне зоны **A** при активной функции избирательного отпирания, один раз нажимает кнопку отпирания электронного ключа, откроется только дверь водителя и крышка горловины топливного бака. При нажатии на кнопку еще раз разблокируются остальные элементы автомобиля.

Выборочное отпирание двери багажника

Приближение к автомобилю с задней стороны приводит к автоматическому отпиранию крышки багажного отделения.

- ▶ Нажмите на кнопку крышки багажного отделения, чтобы отпереть багажник. При этом двери остаются заперты.

Запирание автомобиля

Простое запирание



Автомобиль с закрытыми дверями и багажным отделением запирается в следующем случае.

- ▶ Если активирована функция автоматического запирания — в случае выхода водителя из зоны распознавания **B**.
- ▶ при легком нажатии на ручку двери водителя. При блокировке начинают светиться указатели поворотов, а также подается двойной звуковой сигнал блокировки при выходе из автомобиля.

❗ Охранная сигнализация не активируется при автоматическом запирании с расстояния (указатели поворота не включаются).

Запирание автомобиля невозможно, если в его салоне находится электронный ключ.

Запирание с суперблокировкой



❗ Суперблокировка не позволяет открывать двери из салона. При этом блокируется работа кнопки центрального электрического замка. Звуковой сигнал остается в рабочем состоянии.

Нельзя никого оставлять в салоне автомобиля, замки которого находятся в режиме суперблокировки.

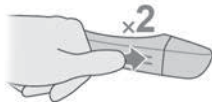

► Плавно нажмите на ручку двери водителя, чтобы запереть автомобиль.

► Еще раз нажмите и удерживайте ее в течение 3 секунд для запираания автомобиля с суперблокировкой (при этом на короткое время загорятся указатели поворотов).

Двойной звуковой сигнал напоминает, что автомобиль заперт без суперблокировки.



В зависимости от версии, активация/отключение звукового сигнала выполняется на сенсорном экране в приложении **Настройки > Автомобиль**.

Рекомендации

Если одна из дверей или багажное отделение все еще открыто или электронный ключ системы Бесконтактный ключ дистанционного доступа и пуска остался внутри автомобиля, центральный электрический замок будет отключен.

Если автомобиль не заперт, но двери или крышка багажного отделения впоследствии не открываются, автомобиль автоматически

снова запирается через 30 секунд. Если это предусматривается комплектацией, охранная сигнализация автоматически повторно активируется (если она была ранее активирована).

Автоматическое складывание/раскрытие дверных зеркал заднего вида настраивается в приложении **Настройки > Автомобиль** на сенсорном экране.

Для обеспечения безопасного вождения никогда не оставляйте автомобиль даже на короткое время, не взяв с собой электронный ключ системы Бесконтактный ключ дистанционного доступа и пуска. Помните о риске угона автомобиля, если ключ находится в одной из указанных областей, когда автомобиль не заперт.

Поддержка заряда элемента питания электронного ключа и аккумуляторной батареи автомобиля.

– Функция отпирания при приближении к автомобилю (зона С) автоматически переходит в режим ожидания после нескольких дней неиспользования (примерно одна неделя). Для отпирания автомобиля используйте пульт ДУ или нажмите на ручку одной из дверей. При следующем запуске автомобиля функции отпирания и запираания будут включены.

– После того как встречающая подсветка сработала несколько раз подряд без запуска автомобиля, она будет отключена.
– Все функции «без рук» переходят в расширенный режим ожидания после 21 дня неиспользования. Для восстановления работы данных функций отпирите автомобиль с помощью пульта ДУ, а затем запустите двигатель.

Электromагнитные помехи
Электронный ключ может не работать надлежащим образом в случае близости определенных электронных устройств (к примеру, телефонов (выключенных или находящихся в режиме ожидания), ноутбуков, сильных магнитных полей). В этом случае перенесите электронный ключ на некоторое расстояние от электронного устройства.

Центральный замок



Ручной режим

▶ Нажмите данную кнопку для запираения/отпираения автомобиля (двери и багажное отделение) изнутри.

Загорится контрольная лампа, подтверждающая запираение центрального замка автомобиля.

! Если какая-либо дверь открыта, центральный замок не сработает.

! Запираение/суперблокировка замков снаружи автомобиля

Если запираение или суперблокировка замков автомобиля осуществляется снаружи, контрольная лампа мигает, а кнопка не работает.

▶ В случае обычного запираения замков, для отпираения автомобиля потяните на себя внутреннюю ручку любой двери.

▶ В случае суперблокировки замков, для отпираения автомобиля следует использовать пульт ДУ, систему «Бесконтактный ключ дистанционного доступа и пуска» или механический ключ.

Автоматический режим (защита от проникновения)

Замки дверей и багажника могут автоматически запираются на движущемся автомобиле (если скорость превысила 10 км/ч).

Чтобы отключить или повторно активировать эту функцию (активную по умолчанию):

▶ Удерживайте эту кнопку, пока не появится подтверждение.

! Перевозка длинномерных и громоздких предметов

Нажмите кнопку центрального замка, чтобы продолжать движение с открытым багажным отделением и запертыми дверями. Иначе на скорости выше 10 км/ч будет срабатывать автоматическое запираение замков с «щелчком» и появлением уведомления.

Аварийное отпираение замков

Если ключи, пульт ДУ или электронная карта потеряны

Обратитесь в сервисную сеть CITROËN, захватив с собой свидетельство о регистрации автомобиля, документ, удостоверяющий личность, и, по возможности, бирку с кодом ключа.

Дилер CITROËN сможет получить код ключа и код транспондера, что позволит заказать новый ключ.

Полное отпираение/запираение автомобиля ключом

Используйте эту процедуру в следующих условиях:

- элемент питания пульта ДУ разряжен;
- пульт дистанционного управления неисправен;
- аккумуляторная батарея автомобиля разряжена;

– автомобиль подвергается воздействию мощного электромагнитного излучения.

В первом случае можно заменить элемент питания пульта ДУ.

Во втором случае можно выполнить инициализацию пульта ДУ.

См. в соответствующем разделе.

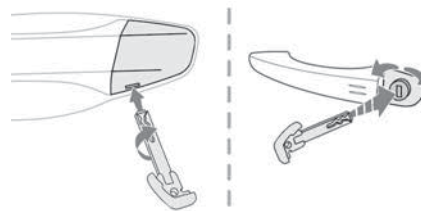

- ▶ Вставьте ключ в прорезь крышки замка и снимите крышку.
- ▶ Вставьте ключ в замок двери.
- ▶ Поверните ключ вперед или назад, чтобы запереть или отпереть автомобиль.

! На версиях с охранной сигнализацией данная система не активируется при запираении автомобиля ключом. Если охранная сигнализация включена, при открывании двери сработает сирена. Чтобы ее выключить, включите зажигание.

Центральный замок не работает

Используйте эту процедуру в следующих условиях:

- Неисправность центрального замка.

– Аккумуляторная батарея отключена или разряжена.

! В случае выхода из строя центрального замка необходимо отключить аккумуляторную батарею. Это позволит полностью запереть автомобиль.

Передняя левая дверь

▶ Вставьте ключ в скважину и поверните его, чтобы запереть автомобиль.

Другие двери

Отпирание замков

▶ Потяните за внутреннюю дверную ручку привода замка.

Запирание

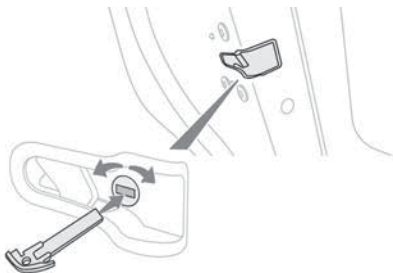

▶ Откройте двери.
▶ Убедитесь, что на задних дверях не активирована «детская» блокировка замков. См. соответствующий раздел.

- ▶ Аккуратно вставьте ключ в дверной замок, а затем поверните его на одну восьмую оборота к внешней стороне двери.
- ▶ Закройте двери и, находясь снаружи, убедитесь, что автомобиль заперт.

Замена элемента питания

Об истощенном элементе питания сообщается на дисплее панели приборов.

Тип элемента питания: CR2032/3 В.

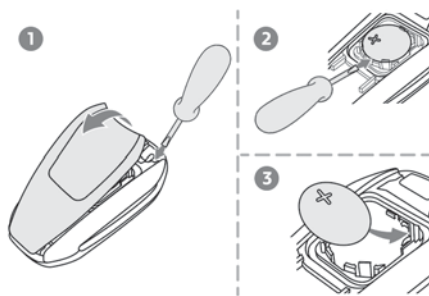

- ▶ Вставив в паз небольшую отвертку, поднимите и отцепите крышку.
- ▶ Выньте старый элемент питания из гнезда.
- ▶ Установите обратно новый элемент питания, соблюдая полярность. Сначала подключите его к контактам, расположенным в углу, а затем защелкните крышку на устройстве.
- ▶ Проведите инициализацию пульта ДУ. Дополнительную информацию об **инициализации пульта ДУ** см. в соответствующем разделе.



Запрещается выбрасывать разряженные элементы питания пульта дистанционного управления, так как в них содержатся металлы, загрязняющие окружающую среду. Их следует сдавать на специализированные пункты сбора таких отходов.



Этот продукт содержит батарейку формы монеты/таблетки.

Не глотайте батарейку. Опасность химического ожога.

Если проглотить батарейку формы монеты/таблетки, это может вызвать серьезные внутренние ожоги всего за 2 часа и привести к смерти.

Если у вас есть основания предполагать, что батарейка формы монеты/таблетки попала в ваш желудок или иную полость тела, немедленно обратитесь за медицинской помощью.

Храните новые и отработанные батарейки в недоступном для детей месте.

Если отсек для батареек не закрывается плотно, прекратите использование продукта и храните его в недоступном для детей месте.



Риск взрыва в случае замены батарейки формы монеты/таблетки батарейкой ненадлежащего типа.

Батарейку формы монеты/таблетки необходимо заменить батарейкой того же типа.

! Риск взрыва или утечки воспламеняющейся жидкости или газа.

Не используйте/храните в среде с чрезвычайно высокой температурой или чрезвычайно низким давлением из-за очень большой высоты. Не пытайтесь поджечь, раздавить или разрезать отработанную батарейку формы монеты/таблетки.

Инициализация пульта ДУ

После замены элемента питания или в случае неисправности системы дистанционного управления может потребоваться инициализация пульта ДУ.

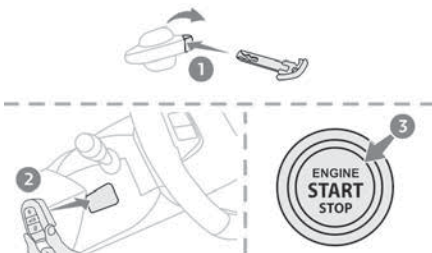

- ▶ Вставьте ключ (встроенный в пульт ДУ) в замочную щель, чтобы отпереть автомобиль.
- ▶ Приложите электронный ключ к аварийному ридеру на рулевой колонке и удерживайте его до включения зажигания.
- ▶ **На автомобиле с автоматической коробкой передач:** в режиме **P** выжмите педаль тормоза.
- ▶ Включите зажигание, нажав кнопку **START/STOP**.

Если после инициализации неисправность не исчезла, незамедлительно обратитесь в сервисную сеть CITROËN или в специализированный техцентр.

Двери

Открытие

Снаружи

- ▶ После отпирания автомобиля при помощи механического ключа, или имея при себе бесконтактный ключ дистанционного доступа, который находится в зоне распознавания, потяните дверную ручку.

Из салона

- ▶ Потяните за внутреннюю ручку любой двери, чтобы открыть ее; при этом отпираются замки всех дверей.

- i** Если функция выборочного отпирания активирована:
 - При открывании двери водителя отпирается только дверь водителя (при условии, что перед этим все замки автомобиля не были отперты).
 - При открывании любой пассажирской двери отпираются все остальные двери автомобиля.

Багажное отделение

Открытие двери багажного отделения

- ▶ На автомобиле с отомкнутыми замками или с электронным ключом в зоне распознавания, нажмите на центральную кнопку двери багажного отделения.
- ▶ Поднимите дверь багажника.

i Если выборочное запираение замков активировано, электронный ключ должен находиться сзади автомобиля.

! На дверь багажника нельзя устанавливать велокрепление.

Закрывание двери багажного отделения

- ▶ Опустите дверь багажника, взявшись за внутреннюю ручку.
- ▶ Отпустите дверь и закройте ее, нажав на нее снаружи.

! В случае неисправности, а также если багажное отделение открывается или закрывается с трудом, как можно скорее обратитесь к официальному дилеру CITROËN или в специализированный техцентр для предотвращения ухудшения проблемы и опасной ситуации, так как дверь багажного

отделения может упасть и причинить серьезные травмы.

Аварийное отпирание замка багажного отделения

Служит для отпирания замка багажника механическим способом в случае выхода из строя аккумуляторной батареи или центрального замка.

Отпирание замков

► Сложите заднее сиденье, чтобы получить доступ к замку изнутри багажного отделения.

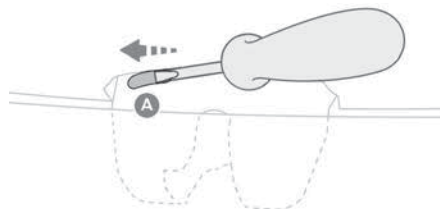

- Вставьте небольшую отвертку в отверстие А замка, чтобы отпереть крышку багажного отделения.
- Переместите защелку влево.

Запирание после закрытия

Если неисправность не устраняется даже после повторного закрытия, багажник вновь будет заперт.

Багажник с электроприводом

Включать электропривод крышки багажника допускается только на неподвижном автомобиле.

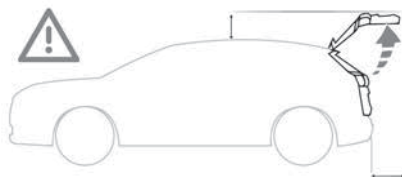

! Убедитесь в отсутствии препятствий на пути открывания крышки багажника с электроприводом.

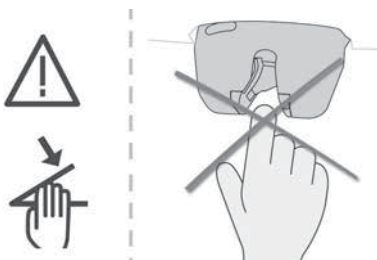

! Никогда не суйте пальцы в электропривод крышки багажника. Это очень опасно!

! Во избежание травмирования и заземления перед включением и во время работы крышки багажника с электроприводом:

- убедитесь в отсутствии людей вблизи задней части автомобиля.
- следите за активностью пассажиров на заднем сиденье, особенно детей.

Велобагажник/тягово-сцепное устройство

Крышка багажника с электроприводом не предназначена для установки велобагажника.

В случае установки велобагажника на тягово-сцепное устройство с подключением электрожгута к розетке для прицепа электропривод крышки багажного отделения автоматически отключается.

! В случае использования тягово-сцепное устройства или велобагажника, не рекомендованного компанией CITROËN, необходимо обязательно отключить электропривод крышки багажного отделения.

Открытие при помощи электропривода



Открытие крышки багажного отделения при помощи электропривода настраивается в приложении **Настройки > Автомобиль** на сенсорном экране.

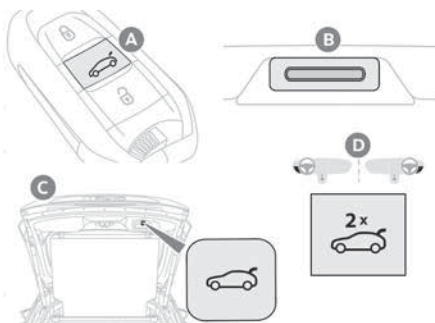

Существует несколько способов управления дверью багажника.

- A.** С помощью электронного ключа системы Бесконтактный ключ дистанционного доступа и пуска
- B.** При помощи внешней кнопки на двери багажного отделения
- C.** При помощи внутренней кнопки замка двери багажного отделения
- D.** При помощи выключателя на передней панели

Открывание

- ▶ Нажмите и удерживайте центральную кнопку **A** на электронном ключе.
- или
- ▶ Кратко нажмите на внешнюю кнопку **B** на двери багажного отделения, имея при себе электронный ключ.
- или
- ▶ Два раза нажмите на кнопку **D** панели приборов.

i Дверь багажника откроется полностью или до предварительно сохраненного в памяти положения.

Если система электропривода отключена, эти действия позволяют отпереть дверь багажника (частично открытое положение). Если автомобиль закрыт, то при открытии багажного отделения одной из кнопок: **A** или **B**, открываются замки всего автомобиля; или только багажного отделения, если активирована функция выборочного отпирания (до того, как багажное отделение будет открыто).

Закрывание

- ▶ Кратко нажмите на внутреннюю кнопку **C** на двери багажного отделения.

i Движение двери багажника можно прервать в любой момент.

При повторном нажатии на любую из этих кнопок дверь багажника остановится.

Внесение в память открытого положения

Для ограничения угла открытия багажника с электроприводом выполните следующие действия:

- ▶ установите дверь в необходимое положение вручную или, нажав на кнопку;
- ▶ в течение более 3 секунд удерживайте нажатой кнопку **C** или внешний выключатель **B** (сохранение подтверждается кратким звуковым сигналом).

При внесении в память новых настроек предыдущие удаляются.

i Сохранение возможно, только если высота открытия составляет не менее 1 м между нижним и верхним положением крышки багажного отделения.

Ручной режим работы

Дверь багажника можно открывать и закрывать вручную, даже если функция электропривода включена.

Дверь багажника должна быть неподвижна.

Активация функции электропривода

Можно активировать электропривод двери багажника вручную.

▶ Когда дверь багажного отделения открыта: плавно закрывайте крышку багажного отделения, чтобы активировать закрывание с помощью системы электропривода.

▶ Когда дверь багажного отделения частично открыта: плавно открывайте крышку багажного отделения, чтобы активировать открывание с помощью системы электропривода.

Отключение функции электропривода

▶ Закрывайте или открывайте дверь багажного отделения медленно и плавно.

При закрытии и открытии двери багажника с электроприводом ручную газовые стойки не работают. Поэтому сопротивление открытию и закрытию совершенно нормально.

В случае перегрева электродвигателя

Многokrатное открывание и закрывание двери багажника с электроприводом может привести к перегреву электропривода. В этом случае ее открывание и закрывание станет невозможным.

Перед возобновлением управления дверью багажника дайте электроприводу остыть в течение не менее 10 минут.

При отсутствии времени на ожидание откройте или закройте дверь багажника вручную.

Закрывание двери багажника в случае неисправности электропривода

Эта операция производится только в случае неисправности привода двери багажника.

Если причина сбоя в аккумуляторной батарее, рекомендуется зарядить ее или заменить, при этом дверь багажника должна быть **закрyта**.

В этом случае для закрывания двери багажника может понадобиться значительное усилие.

► Закрывайте дверь медленно и плавно, нажимая на нее по центру.

! Не опускайте дверь багажного отделения, надавливая с одной из сторон. Это может привести к ее повреждению!

Меры предосторожности

В зимних условиях

Прежде чем активировать открывание багажного отделения с помощью электропривода, очистите снег и подождите, пока растает лед, чтобы избежать каких-либо проблем в работе.

На мойке

Отправляя автомобиль на автоматическую мойку, не забывайте запереть все двери на замки и отойти от автомобиля, чтобы не допустить случайного открывания.

Открывание «без рук» (Дверь багажника с доступом «без рук»)

Имея при себе электронный ключ, можно открывать, закрывать и останавливать дверь багажника с электроприводом, проведя ногой под задним бампером.



Управление дверью багажника с доступом «без рук» настраивается в приложении **Настройки > Автомобиль** на сенсорном экране.

! Перед тем, как сделать движение ногой, примите устойчивое положение.

Соблюдайте осторожность, чтобы не коснуться системы выпуска отработавших газов, поскольку

она может быть очень горячей. Риск получения ожога!

Гибридные версии с подзарядкой
Функция недоступна, если автомобиль подключен к зарядному устройству.

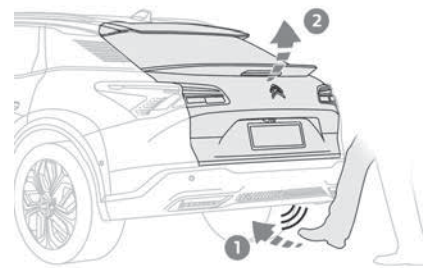
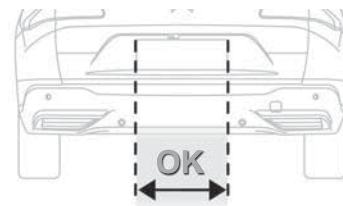

► Встаньте за автомобилем напротив номерного знака и проведите ногой в зоне распознавания «OK».

Движение нужно совершать плавно и не слишком быстро, перемещая ногу вперед и снизу вверх, как

при пинке. Достаточно просто приподнять ногу и сразу ее опустить.

Обнаружение движения ногой подтверждается включением указателей поворота.

! Движение в боковом направлении не работает. Если движение ногой не обнаружено, подождите не менее 2 секунд, прежде чем повторить движение. Не проводите ногой несколько раз подряд.

Если дверь багажника с электроприводом не открылась, убедитесь, что:

- функция активирована;
- электронный ключ находится у вас, с внешней стороны автомобиля в задней области распознавания;
- движение ногой было выполнено в пределах зоны распознавания, достаточно близко к бамперу;
- нога не была отведена от бампера слишком быстро.

! Если автомобиль закрыт, то при открытии двери багажного отделения с помощью данной функции отпираются замки всего автомобиля; или только дверь багажного отделения, если активирована функция выборочного отпирания (перед открытием двери багажного отделения). Закрывание двери багажника с помощью функции Дверь багажника с доступом «без рук» позволяет вам запереть автомобиль.

Рекомендации по использованию функции доступа «без рук» (Дверь багажника с доступом «без рук»)

Если функция не работает, убедитесь, что электронный ключ не подвержен воздействию электромагнитных помех (от смартфона или других устройств).

В случае снега или дождя функция может отключаться или работать неправильно. Система может не реагировать на ножной протез.

Система может не реагировать на ножной протез.

В некоторых случаях дверь багажника может открываться или закрываться самостоятельно:

- подсоединение и отсоединение прицепа;
- установка или снятие велокрепления;
- загрузка или выгрузка велосипедов на велокрепление или с него;
- загрузка или подъем чего-либо позади автомобиля;
- к заднему бамперу приближается животное;
- мойка автомобиля;
- техническое обслуживание автомобиля;
- доступ к запасному колесу.

Чтобы избежать таких срабатываний, уберите электронный ключ из зоны распознавания или отключите систему доступа «без рук».

Охранная сигнализация

(В зависимости от комплектации автомобиля)



Система охранной сигнализации срабатывает при попытке хищения или взлома.

Контроль внешнего периметра

Система отслеживает открывание автомобиля. При попытке несанкционированного открывания двери, багажника или капота, включается охранная сигнализация.

Контроль пространства салона

Система отслеживает любые изменения пространства в салоне. Охранная сигнализация срабатывает в случае разбивания стекла, проникновения в салон или при каких-либо перемещениях по нему.

Контроль наклона кузова

Система контролирует все изменения положения кузова. Охранная сигнализация срабатывает в случае подъема или перемещения автомобиля.

i На припаркованном автомобиле охранная сигнализация не сработает в случае удара по нему.

Функция самозащиты

Система проверять работу каждого компонента. Сигнализация срабатывает при любой попытке отключить или вывести из строя аккумуляторную батарею, повредить блок управления или проводку sireны.

! Работа с системой охранной сигнализации

Обратитесь к официальному дилеру CITROËN или в специализированный техцентр.

Запирание автомобиля с включением всех функций охранной сигнализации

Активирование

- ▶ Выключите зажигание и выйдите из автомобиля.
- ▶ Заприте автомобиль просто на замок или с суперблокировкой пультом ДУ или нажав на дверную ручку водителя.

Если система охранной сигнализации активирована, красная контрольная лампа кнопки будет ежесекундно мигать, а указатели поворотов вспыхнут на 2 секунды. Контроль периметра кузова активируется спустя 5 секунд, а контроль пространства салона и наклона кузова — спустя 45 секунд.

! Охранная сигнализация не активируется при автоматическом запирании с расстояния.

! Если какой-либо из открывающихся элементов кузова (дверь, багажное отделение или капот) неплотно закрыт, запирание автомобиля не происходит, но контроль периметра кузова станет активным спустя 45 секунд одновременно с контролем пространства салона.

! **Потолочный люк**
Если потолочный люк открыт, автомобиль будет заперт, а также включится контроль

периметра кузова, но контроль пространства салона и наклона кузова не будет активирован.

Отключение

- ▶ Нажмите на одну из кнопок отпирания на пульте.



Краткое нажатие.

Длительное нажатие.

или

- ▶ Отпирите автомобиль нажатием на ручку двери водителя.

Система охранной сигнализации отключена: контрольная лампа кнопки гаснет, а указатели поворотов мигают около 2 секунд.

i **После отпирания при помощи пульта ДУ**
В случае автоматического запирания замков (если в течение 30 секунд после их отпирания ни одна из дверей и багажное отделение не открывались) система охранной сигнализации автоматически активируется.

Запирание автомобиля с включением только функции контроля периметра

Чтобы предотвратить нежелательное срабатывание охранной сигнализации, необходимо отключить контроль пространства салона в следующих случаях:

- Небольшое открытие окна.

- Мойка автомобиля.
- Замена колеса.
- Буксировка автомобиля.
- Транспортировка на корабле или пароме.

Отключение контроля пространства салона и наклона кузова

- ▶ Выключите зажигание и в течение 10 секунд нажмите на кнопку, при этом контрольная лампа должна загореться и гореть постоянно.
- ▶ Выйдите из автомобиля.
- ▶ Сразу запирайте автомобиль при помощи пульта ДУ или системы Бесконтактный ключ дистанционного доступа и пуска. Активным остается только контроль периметра кузова, при этом мигает красная контрольная лампа кнопки раз в секунду.

 Отключение этой функции следует проделывать всякий раз, когда понадобится, выключив зажигание.

Возобновление функций контроля пространства салона и наклона кузова

- ▶ Отключите контроль периметра, отперев автомобиль при помощи пульта ДУ или системы Бесконтактный ключ дистанционного доступа и пуска.
- При этом контрольная лампа кнопки погаснет.
- ▶ Отключите весь контроль, отперев автомобиль при помощи пульта ДУ или системы Бесконтактный ключ дистанционного доступа и пуска.

При этом красная контрольная лампа кнопки вновь будет ежесекундно мигать.

Срабатывание охранной сигнализации

При срабатывании охранной сигнализации звучит сирена, а указатели поворотов мигают 30 секунд. В зависимости от страны реализации автомобиля, определенные функции контроля продолжают работать вплоть до одиннадцатого срабатывания подряд.

Если при отпирании автомобиля пультом ДУ или системой Бесконтактный ключ дистанционного доступа и пуска контрольная лампа кнопки мигает с ускоренной частотой, значит охранная сигнализация сработала в ваше отсутствие. При включении зажигания мигание прекратится.

Если пульт ДУ неисправен

Чтобы отключить функции контроля:

- ▶ Отоприте автомобиль поворотом ключа в дверном замке передней левой двери.
- ▶ Откройте дверь, при этом сработает охранная сигнализация.
- ▶ Включите зажигание, чтобы выключить сигнализацию. При этом контрольная лампа кнопки погаснет.

Запирание автомобиля без включения системы охранной сигнализации

- ▶ Запирите автомобиль, повернув ключ (встроенный в пульт ДУ) в замке передней левой двери.

Автоматическая активация сигнализации

(В зависимости от варианта исполнения)

Система активируется автоматически через 2 минуты после закрытия последней двери или багажника.

- ▶ Во избежание случайного срабатывания системы, перед тем как войти в автомобиль, нажмите на кнопку отпирания замков на пульте ДУ или отοπрите автомобиль системой «Бесконтактный ключ дистанционного доступа и пуска».

Неисправность

При включенном зажигании постоянное горение красной контрольной лампы кнопки указывает на неисправность системы.

Для проверки обратитесь в сервисную сеть CITROËN или в специализированный техцентр.

Стеклоподъемники

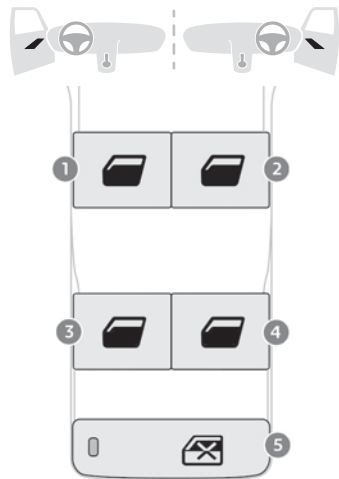

1. Передний левый
2. Передний правый
3. Задний левый
4. Задний правый
5. Отключение выключателей электрических стеклоподъемников, расположенных на задних сиденьях

Ручное переключение передач

► Чтобы опустить или поднять стекло, нажмите на передний или задний край выключателя, не преодолевая точку сопротивления. Стекло остановится при отпускании выключателя.

Автоматический режим работы

► Для открытия/закрытия окна нажмите/потяните переключатель, преодолевая точку сопротивления: окно полностью откроется/закроется при отпускании переключателя.

При повторном нажатии на переключатель стекло останавливается.

 Выключатели окон остаются активными еще около 45 секунд после выключения зажигания. Затем выключатели отключаются. Чтобы вновь активировать их, включите зажигание.

Автоматическая защита от защемления стеклом

Если стекло натолкнется на препятствие, оно остановится и частично опустится.

Блокировка выключателей электрических стеклоподъемников задних дверей



В целях безопасности детей нажмите кнопку 5 для блокировки выключателей электрических стеклоподъемников задних дверей независимо от их положения.

При этом загорится красная контрольная лампа кнопки. Лампа будет продолжать гореть до включения выключателей.

Электрическими стеклоподъемниками задних дверей все еще можно управлять, используя выключатели водителя.

Инициализация электрических стеклоподъемников

После повторного подключения аккумуляторной батареи или в случае ненадлежащего движения окна должна быть включена функция автоматической защиты от защемления стеклом.

Функция автоматической защиты от защемления стеклом отключается во время следующей последовательности операций.

Выполните следующие действия для каждого окна.

► Поднимите стекло до полного закрытия окна.

► Отпустите переключатель, а затем тяните его не менее одной секунды.

! Если электрический стеклоподъемник функционирует с препятствием, движение стеклоподъемника должно выполняться в обратном порядке. Для этого нажмите соответствующий выключатель. Если водитель включает электростеклоподъемник со стороны пассажира, ему следует проследить за тем, чтобы ничто не препятствовало свободному движению стекла вниз.

Важно, чтобы пассажиры использовали электрические стеклоподъемники надлежащим образом.

При открытии/закрытии стеклоподъемников обращайте особое внимание на детей. Будьте внимательны к пассажирам и/или другим лицам при закрытии окон с помощью ключа или системы Бесконтактный ключ дистанционного доступа и пуска.

Не просовывайте голову или руки в открытое окно во время движения автомобиля — опасность получения серьезных травм!

Люк

Люк состоит из подвижной стеклянной панели, перемещающейся поверх крыши, и солнцезащитной шторки, которую можно открывать независимо от люка. При открывании люка автоматически открывается шторка.

► Для управления панорамным люком используйте кнопку на потолочной консоли.

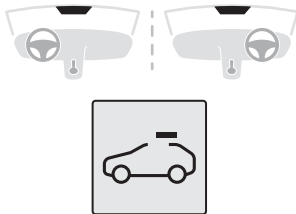

Включать потолочный люк можно при включенном зажигании (при условии достаточного заряда аккумуляторной батареи), при работающем двигателе, в режиме STOP системы Stop & Start и до истечения 45 секунд после выключения зажигания.

Меры предосторожности

! Не просовывайте голову или руки в люк во время движения автомобиля — опасность получения серьезных травм!

! Не пользуйтесь потолочным люком, если над ним установлены поперечные багажные дуги. Это может привести к серьезным повреждениям! Не кладите тяжелые предметы на подвижную стеклянную панель люка.

! Перед тем как открыть мокрый (после дождя или мойки автомобиля) панорамный люк, дайте ему полностью высохнуть. Не пользуйтесь люком, покрытым снегом или льдом. Это может вывести его из строя! Для удаления снега и наледи с люка пользуйтесь только пластмассовым скребком.

! Регулярно проверяйте состояние уплотнительных прокладок потолочного люка (на отсутствие пыли, опавших листьев). Перед мойкой автомобиля убедитесь, что люк закрыт, при этом наконечник моечного пистолета должен находиться на расстоянии не менее 30 см от уплотнительных прокладок.

! Никогда не покидайте автомобиль с открытым панорамным люком.

Работа системы

При полном открытии панорамного люка подвижное стекло приподнимается в частично открытое положение и затем скользит над крышей. Его можно остановить в любом промежуточном положении.

! Перед включением люка убедитесь, что на его пути нет помех, мешающих движению. При открытии/закрытии люка обращайте особое внимание на детей.

Если при открывании потолочный люк натолкнется на препятствие, измените

направление движения на обратное, нажав соответствующую кнопку.
Водитель обязан следить за тем, чтобы пассажиры правильно пользовались люком. Любое изменение положения потолочного люка может привести к нарушению работы автоматической защиты от защемления. Выполните повторную инициализацию.

Система защиты от защемления

Если при закрывании люк натолкнется на препятствие, он автоматически сменит направление движения на обратное.

Открытие/закрытие люка

- ▶ Чтобы открыть потолочный люк, используйте задний край кнопки.
- ▶ Чтобы закрыть потолочный люк, используйте передний край кнопки.

Управление кнопкой

- ▶ Нажатие кнопки с преодолением точки сопротивления напрямую полностью открывает или закрывает люк.
- ▶ При повторном нажатии кнопки перемещение останавливается.
- ▶ В случае удержания кнопки нажатой (без преодоления точки сопротивления) перемещение стекла остановится при отпускании этой кнопки.
- ▶ Если люк закрыт: однократное нажатие без преодоления точки сопротивления приведет к его частичному открытию.

- ▶ Если потолочный люк частично открыт, однократное нажатие на передний край кнопки без преодоления точки сопротивления приведет к его полному закрытию.

 Потолочный люк и окна можно закрыть, удерживая нажатой кнопку запирающая дверей на пульте ДУ.

Открытие/закрытие шторки

- ▶ Для открытия шторки люка потяните ручку назад до достижения необходимого положения.
- ▶ Для закрытия шторки люка потяните ручку вперед до достижения необходимого положения.

Инициализация

Инициализация требуется после повторного подключения аккумуляторной батареи, а также в случае неисправности или прерывистого перемещения люка.

- ▶ Убедитесь, что ничто не препятствует движению люка и что уплотнительные прокладки чистые.



- ▶ При включенном зажигании нажмите и удерживайте передний край кнопки для закрытия потолочного люка.

Потолочный люк будет закрываться постепенно. Когда он полностью закроется, он слегка отойдет назад и окончательно вернется в закрытое положение.

- ▶ Отпустите кнопку через 1 секунду после окончательного закрытия.

Правильная посадка за рулем

Надлежащие положение сиденья

Правильная настройка положения для вождения способствует повышению комфорта и безопасности водителя.

Она также улучшает внутренний и внешний обзор и обеспечивает удобный доступ к органам управления.

Некоторые настройки сидений, описанные в этом разделе, зависят от комплектации и страны, в которой продается автомобиль.

Со стороны водителя

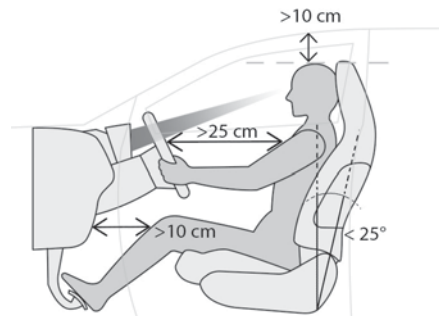

Расположитесь на сиденье удобно — так, чтобы таз, спина и плечи опирались на спинку сиденья.

Отрегулируйте высоту подушки сиденья так, чтобы ваши глаза были на уровне середины ветрового стекла.

Расстояние до головы (от потолка) должно быть не менее 10 см.

Отрегулируйте продольное положение сиденья так, чтобы иметь возможность выжимать педали до упора, а ноги при этом оставались слегка согнутыми.

Расстояние между коленями и приборной панелью должно быть не менее 10 см, чтобы обеспечить простой доступ к элементам управления приборной панели.

Отрегулируйте угол наклона спинки сиденья в максимально вертикальное положение. Угол наклона спинки не должен превышать 25°.

Отрегулируйте подголовник так, чтобы его верхний край находился вровень с макушкой головы.

Отрегулируйте поясничную опору так, чтобы она полностью соответствовала форме позвоночника.

Отрегулируйте рулевое колесо так, чтобы оно находилось на расстоянии не менее 25 см от груди, и вы могли его держать, слегка согнув руки.

Рулевое колесо не должно скрывать панель приборов.

! По соображениям безопасности регулировка сидений допускается только на неподвижном автомобиле.

Пассажирские сиденья с электрической регулировкой

Включите зажигание для выполнения регулировок.



Расположитесь на сиденье удобно — так, чтобы таз, спина и плечи опирались на спинку сиденья.

Отрегулируйте продольное положение сиденья так, чтобы располагаться на расстоянии не менее 25 см от панели приборов.

Отрегулируйте подголовник так, чтобы его верхний край находился вровень с макушкой головы.

Перед началом движения

Отрегулируйте внутреннее и наружные зеркала заднего вида так, чтобы свести слепые зоны к минимуму.

Пристегните ремень безопасности: диагональный участок ремня должен находиться посередине плеча, а поясной участок ремня должен обеспечивать фиксацию таза.

Убедитесь, что все пассажиры правильно пристегнули ремни безопасности.

! **Наружные зеркала с электроприводом**
Включите зажигание для выполнения регулировок.

За рулем

Поддерживайте удобное положение во время движения, удерживая рулевое колесо обеими руками в положении «9:15» так, чтобы можно было легко дотянуться до органов управления на руле и рядом с ним.

! Никогда не изменяйте регулировку положения сидений и рулевого колеса во время движения.
Ноги должны всегда находиться на полу.

Передние сиденья

! Перед тем как отодвинуть сиденье назад, убедитесь, что этому никто и ничто не мешает.

Иначе находящиеся сзади пассажиры могут оказаться зажаты, или сиденье невозможно будет отодвинуть из-за сложенных за ним на полу громоздких предметов.

Передние подголовники

Регулировка по высоте

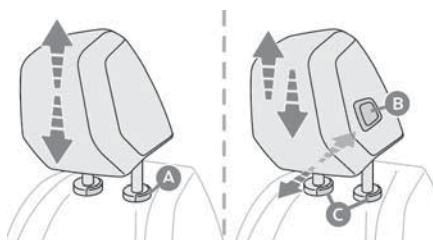

Чтобы поднять:

▶ Поднимите подголовник в необходимое положение; при этом раздастся звук его постановки на фиксатор.

Чтобы опустить:

▶ В зависимости от комплектации автомобиля нажмите и удерживайте выступ **A** или кнопку **B**, а затем опустите подголовник.

! Подголовник отрегулирован надлежащим образом, когда его верхний край выровнен с верхней частью головы пассажира.

Регулировка угла наклона

(В зависимости от комплектации автомобиля)

Вперед:

▶ сдвиньте нижнюю часть подголовника вперед.

Назад:

▶ нажмите и удерживайте **B** и толкните нижнюю часть подголовника назад.

Снятие подголовника

- ▶ Поднимите подголовник до упора.
- ▶ Нажмите на выступ(ы) **A** или **C** (в зависимости от комплектации), чтобы освободить подголовник, а затем полностью снимите его.
- ▶ Храните подголовник в безопасном месте.

Установка подголовника на место

- ▶ Вставьте стержни подголовника в соответствующие направляющие отверстия на спинке сиденья.
- ▶ Нажмите на подголовник и опустите его до упора.
- ▶ В зависимости от комплектации нажмите на выступ(ы) **A** или **C**, чтобы освободить подголовник, а затем надавите на него.
- ▶ Отрегулируйте подголовник по высоте.

! Движение на автомобиле со снятыми подголовниками запрещено. Они должны быть установлены и правильно отрегулированы по высоте под пассажира сиденья.

Ручные регулировки

Продольное положение



- ▶ Приподнимите рычаг управления и сдвиньте сиденье вперед или назад.
- ▶ Отпустите рычаг управления, чтобы зафиксировать сиденье в одном из пазов.

По высоте



- ▶ Потяните рукоятку вверх или нажмите вниз столько раз, сколько понадобится, чтобы привести сиденье в удобное положение.

Наклон спинки сиденья



- ▶ Вращая ручку, установите необходимого угла.

Поясничная опора

(В зависимости от комплектации автомобиля).



- ▶ Вращением ручки отрегулируйте и установите наиболее удобное положение поясничной опоры.

Электрические регулировки

Продольное положение



- ▶ Сдвиньте ручку регулятора вперед или назад в зависимости от желаемого направления перемещения сиденья.

Высота и наклон подушки сиденья



- ▶ Поднимите или опустите задний конец ручки регулятора, чтобы отрегулировать сиденье по высоте.
- ▶ Откиньте переднюю часть регулятора вверх или вниз, чтобы установить нужный наклон подушки.

Наклон спинки сиденья



- ▶ Переместите ручку регулятора вперед или назад.

Электрическая регулировка поясничной опоры



Этот регулятор позволяет отдельно регулировать опору поясничной зоны как по глубине, так и по высоте.

- ▶ Нажмите и удерживайте нажатым переднюю или заднюю часть регулятора, чтобы увеличить или уменьшить опору поясничной зоны.
- ▶ Нажмите и удерживайте нажатым верхнюю или нижнюю часть регулятора, чтобы поднять или опустить опору поясничной зоны.

Сохранение настроек сиденья водителя

Эта система входит в комплектацию сиденья водителя с электрической регулировкой. Она позволяет сохранить две различных настройки, необходимые при частой смене водителей. В память системы вносятся настройки положения сиденья, дверных зеркал и хед-ап дисплея.

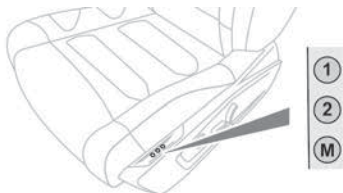

Использование кнопок 1/2/M

- ▶ Сядьте в автомобиль и включите зажигание.
- ▶ Отрегулируйте положение сиденья, наружных зеркал и хед-ап дисплея.
- ▶ Нажмите на кнопку **M**, а затем в течение четырех секунд нажмите на кнопку **1** или **2**. Сохранение настроек подтверждается звуковым сигналом.

При внесении в память новых настроек предыдущие автоматически удаляются.

Восстановление настроек

- ! Во время перемещения сиденья убедитесь, что никто и ничто не мешает его автоматическому перемещению.

При включенном зажигании или работающем двигателе

- ▶ Нажмите на кнопку **1** или **2**, и сиденье займет соответствующее положение, внесенное в память. После завершения настройки раздастся звуковой сигнал.
- Вы можете прервать текущее движение нажатием кнопки **M**, **1** или **2** или воспользовавшись органами регулировки сиденья.
- Во время движения автомобиля изменить положение сиденья невозможно.
- Функция вызова сохраненного положения сиденья из памяти отключится примерно через 45 секунд после выключения зажигания.

Сиденья с подогревом

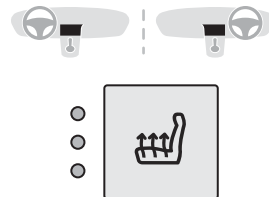

Функция активна только при работающем двигателе, когда температура наружного воздуха ниже 20°C (68°F).

- ▶ Нажмите на кнопку для соответствующего сиденья.
- ▶ При каждом нажатии уровень подогрева меняется; при этом загораются контрольные лампы.

► Для отключения подогрева нажимайте кнопку, пока все контрольные лампы не будут выключены. После выключения зажигания состояние системы сохраняется.



Не включайте подогрев, если сиденье не занято.

Уменьшите интенсивность подогрева как можно скорее.

Когда температура сиденья и салона достигла необходимого уровня, отключите функцию; сокращение потребления электроэнергии в свою очередь снижает потребление энергии.



Продолжительный подогрев сиденья не рекомендуется для людей с чувствительной кожей.

Люди с нарушенным восприятием тепла могут получить ожог (в связи с болезненным состоянием, приемом медикаментов).

Для поддержания нагревательного элемента в рабочем состоянии и во избежание замыкания:

- не кладите тяжелые или острые предметы на сиденье;
- не нажимайте на сиденье коленом и не становитесь на него;
- не проливайте жидкости на сиденье;
- никогда не включайте подогрев, если сиденье мокрое.

Сиденья с вентиляцией

Включение/Выключение



В приложении **Сиденья** на сенсорном экране выберите вкладку **Сиденья с вентиляцией**.

Отобразится страница с последними сохраненными настройками для водителя и пассажира.



Если нет необходимости изменять настройки, нажмите для включения/выключения функции.

Если в течение определенного времени водитель не предпримет никаких действий, индикация возвращается в исходное положение.

Состояние функции не сохраняется в памяти после выключения зажигания.

Изменение настроек

► На странице **Вентиляция сидений** выберите интенсивность из трех заданных уровней: «1» (Тихо), «2» (Нормальный) или «3» (Громк). После выключения зажигания настройки сохраняются.

Многоточечный массаж

Тип и интенсивность массажа можно выбирать по своему усмотрению.

Массажер работает при включенном двигателе, а также в режиме STOP системы Stop & Start.

Включение/Выключение



В приложении **Сиденья** на сенсорном экране выберите вкладку **Массаж**.

► Выберите сиденье водителя или пассажира.

При этом откроется страница с последними настройками.



Если нет необходимости изменять настройки, нажмите для включения/выключения функции в приложении **Сиденья**.

Если в течение определенного времени водитель не предпримет никаких действий, индикация возвращается в исходное положение.

Состояние системы не сохраняется в памяти после выключения зажигания.

Изменение настроек

- На вкладке **Массаж** выберите необходимое сиденье.
- Выберите интенсивность массажа из трех заданных уровней: «1» (Тихо), «2» (Нормальный) или «3» (Громк).
- Выберите другой тип массажа из предложенных. Изменения сразу же вступят в силу, а также сохранятся в памяти после выключения зажигания. При включении массажера начинается часовой цикл массажа, состоящий из 6-минутных сеансов с 3-минутными перерывами между ними. По окончании цикла массажер автоматически выключается.

Регулировка положения рулевого колеса

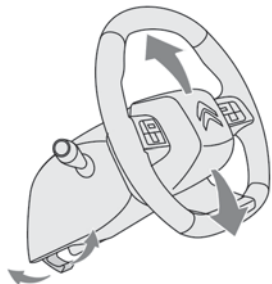

- ▶ На неподвижном автомобиле потяните рычаг механизма блокировки, чтобы разблокировать рулевую колонку.
- ▶ Установите рулевое колесо в удобное для вас положение по высоте и вылету.
- ▶ Отведите рычаг механизма блокировки, чтобы зафиксировать рулевую колонку.

! Из соображений безопасности эту регулировку следует осуществлять на неподвижном автомобиле.

Рулевое колесо с подогревом

(Зависит от страны реализации автомобиля.)
В холодную погоду данная функция активирует подогрев окружности рулевого колеса.

Эту функцию можно активировать, если температура окружающего воздуха составляет менее 20 °С.

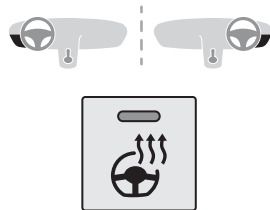

- ▶ При работающем двигателе нажмите эту кнопку, чтобы включить/выключить систему (подтверждается загоранием контрольной лампы). Эта система автоматически отключается при выключении зажигания.

Зеркала заднего вида

Наружные зеркала заднего вида

! Для обеспечения безопасного вождения боковые зеркала заднего вида следует отрегулировать так, чтобы уменьшить непротраиваемую «слепую зону». Объекты, наблюдаемые в зеркалах заднего вида, кажутся более отдаленными, чем они есть на самом деле. Необходимо это учитывать для правильной оценки расстояния до движущихся сзади автомобилей.

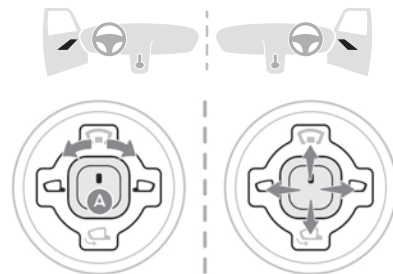

- ▶ Выберите переключателем **A** левое или правое зеркало заднего вида.
- ▶ Перемещая рукоятку в четырех направлениях, отрегулируйте положение.
- ▶ Верните переключатель в исходное центральное положение.

Складывание

Автоматическое: запирайте автомобиль при помощи электронного ключа.



Ручное: включите зажигание и поверните ручку **A** книзу.

i Если зеркала были сложены при помощи ручки **A**, они не станут в рабочее положение при отпирании автомобиля.

Раскрытие

Автоматическое: отпирите автомобиль при помощи электронного ключа.

Ручное: включите зажигание и поверните переключатель **A** вверх.

При необходимости зеркала можно сложить вручную.

- i** Автоматическое складывание/раскрывание дверных зеркал настраивается в приложении **Настройки > Автомобиль** на сенсорном экране.
Перед отправкой на автоматическую мойку сложите зеркала заднего вида.

Автоматический наклон при движении задним ходом

В зависимости от комплектации данная функция позволяет наклонять зеркала заднего вида вниз, чтобы облегчить парковку при движении задним ходом.

После пуска двигателя при включении передачи заднего хода зеркала наклоняются.

Они возвращаются в исходное положение:

- через несколько секунд после выключения передачи заднего хода;
- когда скорость автомобиля превышает 10 км/ч;
- при выключенном двигателе.



Настройку можно выполнить в приложении **Настройки > Автомобиль** на сенсорном экране.

Удаление конденсата/инея



Удаление конденсата и инея с наружных зеркал включается нажатием на выключатель обогрева заднего стекла.

Дополнительную информацию об удалении конденсата/инея с заднего стекла см. в соответствующем разделе.

Салонное зеркало заднего вида

Его антибликовая конструкция автоматически затемняет отражение, позволяя водителю избежать ослепления лучами солнца, фарами идущего сзади автомобиля и т. п.

Зеркало с ручной регулировкой

Положение «день»/«ночь»

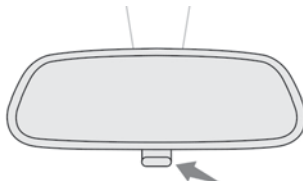

- ▶ Потяните рычаг, чтобы перевести зеркало в антибликовый режим «ночь».
- ▶ Нажмите на рычаг, чтобы перевести зеркало в нормальный режим «день».

Регулировка

- ▶ Отрегулируйте положение зеркала на нормальный режим «день».

Модель с антибликовой системой



В системе используется датчик яркости наружного освещения и света источника, расположенного сзади автомобиля, служащий для плавной автоматической регулировки затемнения и осветления зеркала в режиме «день»/«ночь».

- i** Для лучшей видимости при маневрировании зеркало автоматически осветляется при включении передачи заднего хода.
Система выключается, если высота размещенного в багажном отделении груза превышает высоту полки багажного отделения, а также если на полке багажного отделения находятся какие-либо предметы.

Задний диван

Задний диван с нераздельными подушками и раздельными складными спинками (2/3–1/3), позволяющими трансформировать погрузочное пространство багажного отделения.

Задние подголовники

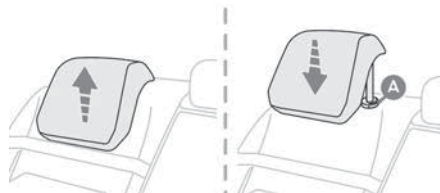

Устанавливаются в два положения.

– **Верхнее**, рабочее:

- ▶ Поднимите подголовник до упора.

– **Нижнее**, сложенное, если сиденья не заняты:

- ▶ нажмите на выступ **A**, чтобы освободить подголовник и надавите на него.

Задние подголовники можно снимать.

Снятие подголовника

- ▶ Разблокируйте спинку сиденья с помощью элемента управления **1**.
- ▶ Немного наклоните спинку сиденья вперед.
- ▶ Поднимите подголовник до упора.
- ▶ Нажмите на выступ фиксатора **A**, чтобы освободить подголовник и полностью его снять.

Установка подголовника на место

- ▶ Вставьте стержни подголовника в соответствующие направляющие отверстия на спинке сиденья.
- ▶ Нажмите на подголовник и опустите его до упора.
- ▶ Нажмите на выступ **A**, чтобы освободить подголовник, а затем надавите на него.

! Не ездите со снятыми подголовниками, они должны быть установлены в верхнее положение, если на задних сиденьях находятся пассажиры. Подголовник среднего сиденья не предназначен для боковых сидений, и наоборот.



Складывание спинок

! Перемещать спинки сидений следует только на неподвижном автомобиле.

Складывание спинок:

- ▶ Опустите подголовники на спинках.
- ▶ При необходимости сдвиньте передние сиденья вперед.
- ▶ Убедитесь, что складыванию спинок не мешают люди или какие-либо предметы (например, одежда, багаж).
- ▶ Убедитесь, что ремни безопасности не вставлены в замки. Извлеките их для перемещения спинок.

Складывание со стороны салона



▶ Нажмите на ручку **1**, чтобы снять спинку с фиксатора.

▶ Придерживая, опустите спинку **2** в горизонтальное положение.

i Когда спинка опущена, на ручке виден красный индикатор.

Складывание со стороны багажного отделения (в зависимости от комплектации автомобиля)

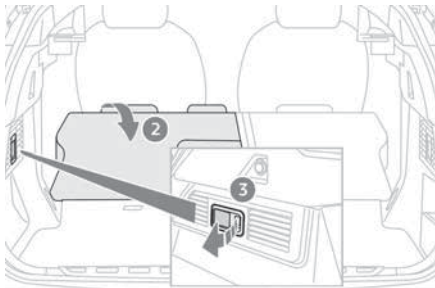

- ▶ Потяните к себе рычаг складывания спинки 3. Спинка 2 полностью опустится на сиденье.

Повторная установка спинок

- ! Сначала убедитесь, что боковые ремни безопасности расположены вертикально по бокам рядом с кольцами блокировки спинок.

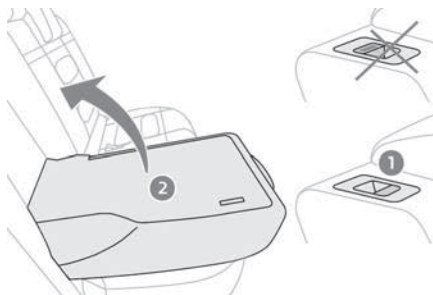

- ▶ Переведите спинку сиденья 2 в вертикальное положение и нажмите на нее для фиксации в исходном положении.
- ▶ Убедитесь, что красный индикатор ручки 1 стал не виден.
- ▶ Убедитесь, что боковые ремни безопасности при этом не оказались зажатыми.

! Обратите внимание: неправильная фиксация спинки может представлять риск для безопасности пассажиров в случае резкого торможения или столкновения. Находящиеся в багажнике предметы могут резко вылететь вперед. Это очень опасно!

Общие кнопки

Эти кнопки используются для перемещения сиденья пассажира вперед от заднего дивана или для регулировки угла наклона спинки.

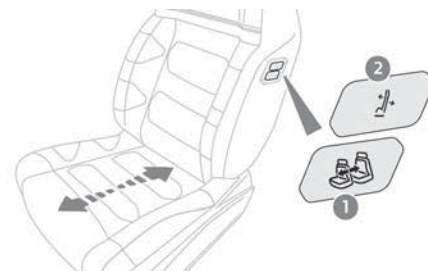

- ▶ Нажмите переднюю или заднюю часть кнопки 1, чтобы переместить сиденье пассажира вперед или назад в необходимое положение.
- ▶ Нажмите кнопку 2 и отведите спинку вперед или назад для установки необходимого наклона.

Отопление и вентиляция

Подача воздуха в салон

Воздух, поступающий в салон, фильтруется и подается в него снаружи через расположенный под ветровым стеклом воздухозаборник, либо прогоняется по замкнутому кругу через систему рециркуляции.

Кнопки управления



Элементы управления системой доступны в приложении **Климат** на сенсорном экране или расположены на панели центральной консоли.

Распределение воздуха

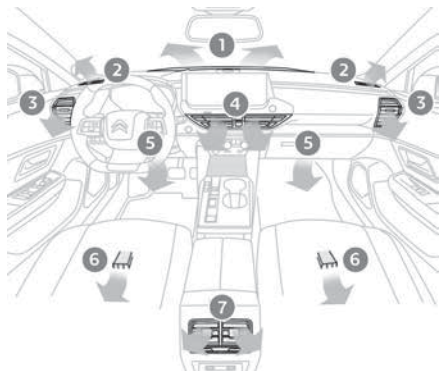

1. Дефлекторы обдува ветрового стекла для удаления инея и конденсата
2. Дефлекторы обдува и обогрева передних боковых стекол
3. Регулируемые и закрываемые боковые вентиляционные дефлекторы
4. Регулируемые и закрываемые центральные вентиляционные дефлекторы
5. Подводы воздуха к ногам передних пассажиров
6. Подводы воздуха к ногам задних пассажиров
7. Регулируемые и закрываемые вентиляционные дефлекторы

Рекомендации

Использование вентиляции и кондиционера воздуха

- ▶ Чтобы воздушные потоки распределялись по салону равномерно, следите за чистотой наружных воздухозаборных решеток под ветровым стеклом, сопел, вентиляционных решеток и воздуховодов, а также вытяжных каналов, расположенных в багажном отделении.
 - ▶ Не закрывайте от света датчик освещенности, расположенный на панели приборов; он работает в системе автоматического кондиционирования воздуха.
 - ▶ Чтобы обеспечить долгую и безотказную работу кондиционера воздуха, включайте его хотя бы на 5–10 минут не реже одного-двух раз в месяц.
 - ▶ Если кондиционер перестал охлаждать воздух, выключите его и обратитесь в сервисную сеть CITROËN или в специализированный техцентр.
- В случае буксировки прицепа с большим грузом в гору при высокой температуре окружающего воздуха, отключение кондиционера воздуха позволяет облегчить нагрузку на двигатель и, таким образом, сохранить его тяговые возможности.

⚠ Избегайте длительного вождения при выключенной вентиляции и длительной работе системы рециркуляции воздуха в салоне.

Это может привести к запотеванию стекол и ухудшению атмосферы в салоне!



Если после длительного пребывания на солнце температура внутри салона окажется слишком высокой, необходимо проветрить его в течение нескольких секунд. Установите регулятор подачи воздуха в режим, достаточный для обеспечения эффективного проветривания салона.



При работе кондиционера выделяется водяной конденсат, стекающий под автомобиль. Это нормальное явление.

Техническое обслуживание системы вентиляции и кондиционирования воздуха

▶ Следите за чистотой салонного фильтра и систематически заменяйте все фильтрующие элементы.

Рекомендуется использовать салонный фильтр комбинированного типа. В его состав входят активные компоненты, предназначенные для очищения воздуха и поддержания чистоты в салоне (фильтр удаляет всевозможные аллергены, устраняет неприятные запахи и препятствует оседанию жировых пятен).

▶ Чтобы обеспечить надлежащую работу системы кондиционирования воздуха, проверяйте ее в соответствии с рекомендациями

плана технического обслуживания автопроизводителя.

Система «стоп-старт»

Система подогрева и система кондиционирования воздуха работают только при запущенном двигателе. Временно отключите систему «стоп-старт» для поддержания комфортной температуры в салоне автомобиля. Дополнительную информацию о системе «стоп-старт» см. в соответствующем разделе.

Вентиляция при включенном зажигании

Включив зажигание, можно воспользоваться системой вентиляции, регулировать подачу воздуха в салон и распределять по нему воздушные потоки в зависимости от заряда аккумуляторной батареи. Данная система не управляет системой кондиционирования.

Двухзонный климат-контроль

Система управляет в автоматическом режиме включением кондиционера воздуха, регулирует температуру, подачу и распределение воздуха в салоне.



Для настройки системы используйте центральные выключатели или нажмите

кнопку приложения **Климат** на сенсорном экране, чтобы отобразить командную страницу системы.

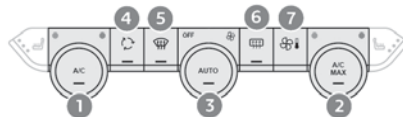

Центральные выключатели



Сенсорный экран

1. Настройка температуры (левая зона)
Выключатель кондиционера воздуха
2. Регулировка температуры (правая зона)
Максимальный режим кондиционера воздуха
3. Регулировка подачи воздуха
Автоматический кондиционер воздуха
4. Рециркуляция воздуха в салоне
5. Удаление конденсата/инея с ветрового стекла
6. Удаление конденсата/инея с заднего стекла
7. Доступ к приложению **Климат**
8. Регулировка распределения воздуха
9. Настройка автоматической работы кондиционера воздуха
10. Синхронизация температуры
11. Функция Clean Cabin
12. Преднастройка микроклимата

Настройка температуры

Водитель и передний пассажир могут самостоятельно выбирать настройки температуры воздуха в своей зоне.

Величина на дисплее показывает уровень комфорта микроклимата, а не температуру воздуха.

- Вращайте ручку **1** или **2** центральных переключателей, чтобы увеличить (красный цвет) или уменьшить (синий цвет) значение.
- Разница между уровнями регулировок в левой и правой зонах не должна превышать 3°C.

Выравнивание температуры

Настройка температуры в зоне водителя распространяется и на зону пассажира.

- Нажмите кнопку **10**, чтобы включить/выключить систему.

Система автоматически отключится, как только пассажир воспользуется кнопками регулировки температуры.

Автоматический кондиционер воздуха

Автоматический режим поддерживает на оптимальном уровне температуру, подачу и распределение воздуха в салоне в зависимости от заданного уровня комфортности.

- Нажмите ручку **3** на центральной панели выключателей, чтобы включить или выключить автоматический режим работы системы кондиционирования воздуха.

Горячая контрольная лампа кнопки свидетельствует о том, что кондиционер воздуха работает автоматически. Работа автоматического кондиционера изменяется при выборе одного из следующих параметров:

- «**АВТО СЛАБЫЙ**»: обеспечивает спокойную атмосферу и тихую работу, ограничивая при этом подачу воздуха.
- «**АВТО НОРМАЛЬНЫЙ**»: поддерживает комфортную температуру и тихую работу системы (настроен по умолчанию).
- «**АВТО СИЛЬНЫЙ**»: обеспечивает динамичное и интенсивное распределение воздуха.

Для изменения режима AUTO последовательно нажимайте кнопку **9**.

Для обеспечения комфорта для пассажиров на задних сиденьях выберите параметры **АВТО НОРМАЛЬНЫЙ** и **АВТО СИЛЬНЫЙ**.

I В холодную погоду и когда двигатель не прогрет, чтобы достичь комфортного климата, подача воздуха будет нарастать постепенно вплоть до достижения заданного уровня комфортности.

Если при посадке в автомобиль обнаружится, что температура воздуха в его салоне намного ниже или выше установленной комфортной настройки, не пытайтесь изменить ее регулятором для более быстрого достижения комфортной температуры. Система автоматически и в кратчайшее время отрегулирует температуру до комфортного уровня.

Ручные настройки автоматического кондиционера

Вы можете вручную изменять настройки функций, при этом не нарушая тех, которыми управляет система:

- подачу воздуха в салон.
- распределение воздушных потоков.

Контрольная лампа на кнопке «**AUTO**» погаснет при изменении настройки.

► Еще раз нажмите ручку **3** для включения автоматического кондиционера воздуха.

Регулировка подачи воздуха

► Вращайте ручку **3**, чтобы увеличить или уменьшить подачу воздуха.

I **Выключение кондиционера воздуха**
Если поток воздуха уменьшить до минимума, вентиляция остановится. На дисплее отобразится **OFF**, а индикаторы на панели центральных выключателей погаснут.

Регулировка распределения воздушных потоков

► Нажмите кнопку **8**, чтобы отрегулировать распределение воздуха в салоне.



К ветровому стеклу и боковым окнам

К центральным и боковым дефлекторам



В зону расположения ног

При этом соответствующий символ покажет направление подачи воздуха. В целях равномерного распределения воздуха по салону можно одновременно нажать все три кнопки.

Система Clean Cabin

Сюда входит AQS (система контроля качества воздуха) и функции очищения воздуха.

► Для включения/выключения системы нажмите кнопку **11**.

Система AQS

Внешний датчик качества воздуха автоматически включит рециркуляцию воздуха в салоне, если обнаружит повышенную загрязненность наружного воздуха.

Как только качество наружного воздуха вновь придет в норму, рециркуляция автоматически отключается.

Датчик этой системы не предназначен для определения неприятных запахов.

Рециркуляция автоматически активируется при включении омывателя ветрового стекла или передачи заднего хода.

Система не срабатывает при температуре наружного воздуха ниже 5 °С, чтобы на ветровом стекле и боковых окнах не оседал конденсат.

Фильтрация воздуха

Салонный датчик качества воздуха служит для обнаружения в салоне загрязняющих примесей (напр., табачного дыма).

Система рециркуляции воздуха в салоне очищает атмосферу всего за несколько минут, прогоняя его через салонный фильтр.

В случае ухудшения качества воздуха, обратитесь в сервисную сеть CITROËN или в специализированный техцентр для замены салонного фильтра.

Включение/выключение кондиционера воздуха

Кондиционер воздуха предназначен для работы в любое время года, при этом окна салона должны быть закрыты.

В летнее время он понижает температуру воздуха в салоне;

зимой, при температуре выше 3 °С, он ускоряет удаление конденсата со стекол.

▶ Нажмите ручку 1 для включения/выключения кондиционера воздуха.

Когда система активирована, включена контрольная лампа кнопки.

 Кондиционер воздуха не работает, если подача воздуха выключена.

Чтобы быстрее охладить воздух в салоне, на некоторое время включите рециркуляцию воздуха в салоне. Затем вновь включите подачу наружного воздуха.

Выключение кондиционера воздуха может повлечь за собой дискомфортные явления (повышенную влажность в салоне, оседание конденсата на стеклах).

Максимальный режим кондиционера воздуха

Система автоматически поддерживает заданную температуру на самом низком уровне, направляет воздух к центральным и боковым дефлекторам, обеспечивает его максимальную подачу в салон и включает его рециркуляцию.

▶ Нажмите кнопку 2 для включения/выключения системы (контрольная лампа загорится/погаснет). После выключения система вернется к предыдущим настройкам.

Рециркуляция воздуха салона

Подача воздуха в салон извне позволяет избежать образования конденсата на ветровом стекле и боковых окнах.

Рециркуляция позволяет изолировать салон от наружных неприятных запахов и дыма, а также способствует ускоренному достижению желаемой температуры воздуха в салоне.

 ▶ Нажмите эту кнопку, чтобы включить или выключить систему (при этом контрольная лампа загорается или гаснет).

 Система автоматически активируется при включении передачи заднего хода.

Удаление инея и конденсата с ветрового стекла

Этот режим ускоряет удаление конденсата или инея с ветрового и боковых стекол.



▶ Нажмите эту кнопку, чтобы включить/выключить данный режим (при этом контрольная лампа загорается/гаснет).

Система управляет работой кондиционера (в зависимости от комплектации), количеством, подачей и распределением воздуха и оптимизирует потоки, подаваемые на ветровое и боковые стекла. Система позволяет вручную отрегулировать подачу воздуха, не выключая режим.

 На автомобилях с системой Stop & Start режим STOP отключается на время работы системы удаления инея.

 Перед началом движения в условиях зимней эксплуатации удалите снег или наледь с ветрового стекла в области камеры. В противном случае работа оборудования, связанного с ней, может ухудшиться.

Удаление конденсата/инея с заднего стекла

Система удаления конденсата/инея включается только при работающем двигателе.

Также с помощью данной системы можно удалить конденсат/инея с зеркал заднего вида.



▶ Нажмите эту кнопку, чтобы включить или выключить систему (при этом контрольная лампа загорается или гаснет).

Система может быть активирована при любой температуре наружного воздуха.

Продолжительность данной операции зависит от температуры наружного воздуха.

Система удаления конденсата/инея со стекол выключается автоматически, чтобы не допускать перерасхода электроэнергии.

Ветровое стекло с обогревом

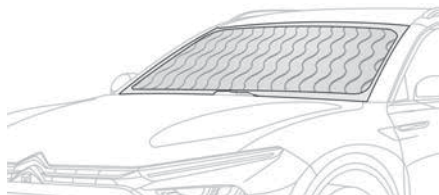

В холодную погоду вся поверхность ветрового стекла подогревается в дополнение к работе автоматической программы обеспечения обзора, ускоряющей удаление росы, конденсата, инея, снега и т. п. по обе стороны ветрового стекла. Систему можно использовать как перед началом движения, так и во время вождения.

Включение/выключение



▶ При работающем двигателе нажмите эту кнопку, чтобы включить/выключить систему (подтверждается загоранием контрольной лампы). Продолжительность данной операции зависит от температуры наружного воздуха. Эта система выключается автоматически для предотвращения чрезмерного потребления энергии.

Преднастройка температуры (заряжаемые гибридные модификации)

Эта система служит для настройки и поддержания в салоне заданного уровня температуры (около 21°C) перед посадкой водителя в автомобиль в заданный день и в выбранное время.

Она работает как на подключенном, так и на отключенном от зарядного устройства автомобиле.

Программирование системы



В приложении **Климат** на сенсорном экране выберите вкладку **Подг. салона**.

- ▶ Нажмите **+** для добавления программы.
- ▶ Выберите время посадки в автомобиль и нужные дни. Нажмите на **OK**.
- ▶ Нажмите **ON** для активации программы. Повторяющееся срабатывание системы предварительного кондиционирования начинается примерно за 45 минут до запрограммированного времени, когда автомобиль подключен к зарядному устройству (20 минут, когда он не подключен), и поддерживается в течение 10 минут после.



Данная контрольная лампа горит не мигая, когда запрограммирован цикл преднастройки температуры. Контрольная лампа мигает, когда выполняется преднастройка температуры.

Систему можно настраивать на несколько заданных параметров времени. Каждое из них сохраняется в системе. В целях сохранения запаса энергии в АКБ, программу рекомендуется включать на автомобиле, стоящем на зарядке.



Программирование также можно осуществлять на смартфоне, используя приложение **MyCitroën App**.

Дополнительную информацию о **дистанционно управляемых системах** см. в соответствующем разделе.

i Шум от вентилятора, который слышен во время настройки температуры, считается совершенно нормальным.

Условия работы

- Система активируется только при выключенном **зажигании**, при этом двери **автомобиля заперты на замки**.
- Если автомобиль не подключен к зарядному устройству, систему можно активировать, только если заряд батареи превышает 20 %.
- Если на автомобиле, не стоящем на зарядке, настроенная на повторное срабатывание система предподготовки микроклимата (например, с понедельника по пятницу) сработает два раза подряд, а автомобиль при этом не будет использован, система отключится.

Обустройство передней части салона

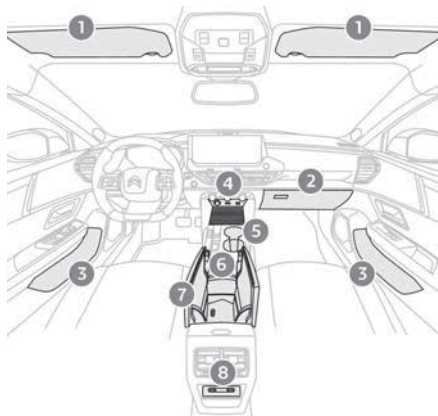

1. Противосолнечный козырек
2. Перчаточный ящик
3. Дверные карманы для вещей
4. Передний USB-разъем/розетка 12 В (120 Вт).
Отделение для хранения
Беспроводное зарядное устройство для смартфона
5. Подстаканник
6. Отделение для хранения или отсек для смартфона
7. Передний подлокотник с лотком
Передний USB-разъем
8. Задние USB-разъемы

! Не оставляйте в салоне автомобиля предметы, которые под действием солнечных лучей могут действовать как увеличительное стекло и вызывать возгорание — существует риск возгорания или повреждения внутренних поверхностей!

Противосолнечный козырек

- ▶ При включенном зажигании поднимите закрывающую зеркало крышку; подсветка зеркала включится автоматически (в зависимости от комплектации автомобиля).
- На козырьке имеется карман для хранения различных талонов, чеков и билетов.

Перчаточный ящик

- ▶ Чтобы открыть перчаточный ящик, нажмите кнопку.

При включенном зажигании перчаточный ящик подсвечивается, если открыт (в зависимости от комплектации).

В ящике расположен выключатель подушки безопасности переднего пассажира.

! Никогда не позволяйте переднему пассажиру открывать перчаточный ящик во время движения автомобиля. В случае резкого торможения он может пораниться!

Розетка 12 В

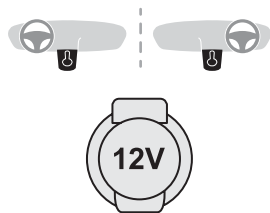

► Чтобы включить прибор, рассчитанный на 12 В (макс. мощность: 120 Вт), вставьте в нее штепсель прибора.

В прикуриватель можно включить зарядку телефона, подогреватель детских рожков и т. п.

! При включении электрического устройства, не сертифицированного компанией CITROËN, например зарядного устройства с разъемом USB, в работе бортовых электрических систем и приборов (радиоприемника, видеодисплея) могут возникать помехи.

USB-разъемы

Эти символы указывают на тип использования USB-разъема:



источник питания и зарядка;



а также обмен мультимедийными данными с аудиосистемой и использование приложений смартфона на сенсорном экране;

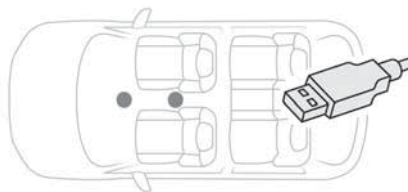

В зависимости от комплектации центральная консоль оснащена одним или двумя USB-разъемами.

USB-разъемы позволяют подключать внешнее устройство.



К USB-разъему, расположенному на передней части центральной консоли, можно также подключать смартфон через Android Auto® или CarPlay® и пользоваться некоторыми из его приложений на сенсорном экране.

Для обеспечения максимального качества используйте кабель, изготовленный или одобренный производителем устройства. Приложениями можно управлять с помощью переключателей на рулевом колесе или аудиосистеме.

i Портативное устройство, подключенное к USB-разъему, автоматически подзаряжается.

Если ток, потребляемый портативным устройством во время зарядки, превышает параметры тока бортовой системы, об этом появится сообщение.

Дополнительную информацию об эксплуатации данного оборудования см. в разделах с описанием аудиосистемы и телематической системы.

Аудиосистема HiFi

(В зависимости от комплектации автомобиля)

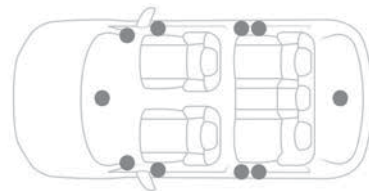

Автомобиль оснащен высококлассной акустической системой.

10 динамиков чисто и четко воспроизводят звук в салоне автомобиля:

- 2 высокочастотных динамика и 2 динамика для низких частот в передней части;
- 2 высокочастотных динамика и 2 динамика для низких частот в задней части;
- 1 динамик в центре приборной панели
- 1 сабвуфер под ковриком багажника

Отделение для хранения

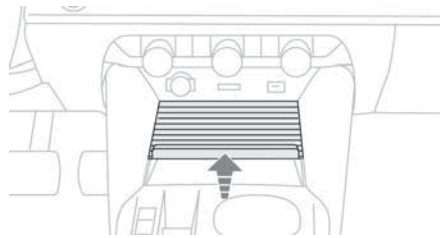

► Чтобы открыть переднее отделение для хранения, сдвиньте крышку, нажав на середину переднего края.

Беспроводное зарядное

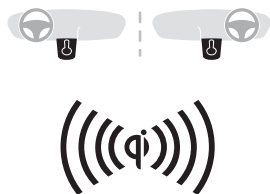

Данная система позволяет выполнять беспроводную зарядку портативного устройства, например, смартфона, при помощи электромагнитной индукции в соответствии со стандартом Qi 1.1.

Заряжаемый аппарат должен отвечать требованиям стандарта Qi либо конструктивно, либо при помощи совместимого чехла или корпуса.

Также можно использовать коврик при условии, что он сертифицирован производителем.

Зона зарядки обозначается символом Qi.

Зарядка работает при запущенном двигателе, а также когда система Stop & Start находится в режиме ОСТАНОВКА.

Уровень зарядки отслеживается самим смартфоном.

С системой Бесконтактный ключ дистанционного доступа и пуска работа зарядного устройства может быть кратковременно нарушена при открытии двери или выключении зажигания.

Зарядка

- Откройте люк для доступа к зоне зарядки.
- Если зона зарядки свободная, расположите устройство в центре зоны.



При обнаружении портативного устройства контрольная лампа зарядки загорится зеленым цветом. Она будет продолжать гореть в течение всего времени зарядки аккумуляторной батареи.

! Система не предназначена для одновременной зарядки нескольких устройств.

! Не оставляйте металлические предметы (например, монеты, ключи, пульт ДУ

автомобиля) в зоне зарядки, когда в ней заряжается устройство. Это может привести к перегреву или прервать зарядку!



! При длительном использовании приложений во время беспроводной зарядки некоторые модели смартфонов могут переключиться в режим термической безопасности и приостановить работу некоторых функций.

Контроль исправности

О работоспособности зарядного устройства можно судить по состоянию его контрольной лампы.

Состояние контрольной лампы	Значение
Выкл.	Двигатель выключен. Совместимые устройства не обнаружены. Зарядка завершена.
Зеленый, горит постоянно	Обнаружено совместимое портативное устройство. Идет зарядка.

Состояние контрольной лампы	Значение
Оранжевый, мигает	В зоне зарядки обнаружен посторонний предмет. Аппарат уложен не по центру зоны зарядки.
Оранжевый, горит не мигая	Неисправность датчика зарядки портативного устройства. Высокая температура аккумуляторной батареи устройства. Неисправность зарядного устройства.



Если контрольная лампа горит постоянно оранжевым цветом:

– уберите устройство, затем положите его по центру зоны зарядки.
или

– уберите устройство и через четверть часа повторите попытку зарядить его.

Если проблема остается, проверьте систему в сервисной сети CITROËN или в специализированном техцентре.

Передний подлокотник

В нем имеется вещевой ящик.

Открытие

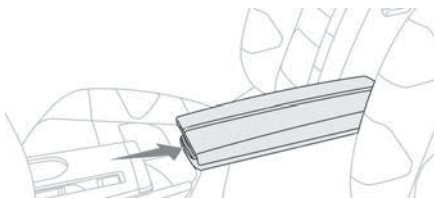

- ▶ Нажмите на рычажок под крышкой. Крышка открывается в виде двух створок.

Закрывание

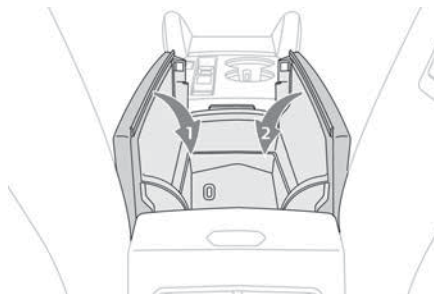

- ▶ Опустите обе створки крышки.

Коврики

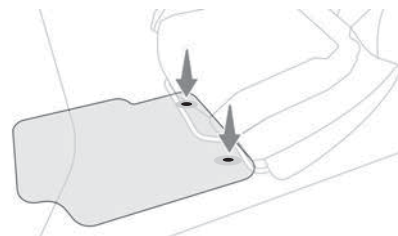

При укладке коврика со стороны водителя используйте крепления, имеющиеся на коврике (щелчок указывает на надлежащую фиксацию). Остальные коврики просто укладываются на пол.

Снятие/установка

- ▶ Для снятия коврика на стороне водителя отодвиньте сиденье назад и снимите его с фиксаторов.
- ▶ Уложите коврик обратно и зафиксируйте, нажав на него в зоне креплений.
- ▶ Убедитесь, что коврик закреплен прочно.

! Чтобы ничто не мешало свободному перемещению педалей:

- используйте только ту модель коврика, которая в точности ложится на имеющиеся в автомобиле фиксаторы. Эти фиксаторы следует использовать в обязательном порядке;
- никогда не кладите коврики друг на друга.

Коврик, не сертифицированный CITROËN, может мешать доступу к педалям и работе круиз-контроля/ограничителя скорости. Сертифицированные коврики крепятся на двух фиксаторах под сиденьем.

Плафоны



1. Передний потолочный плафон и плафоны индивидуального освещения

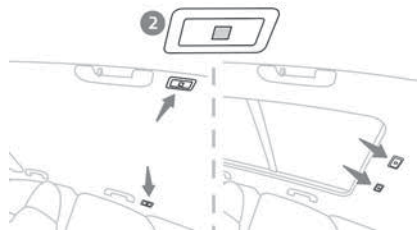

2. Задние плафоны индивидуального освещения

Передний плафон общего освещения

Постепенно загорается:

- при отпирании автомобиля;
- при включении зажигания.
- при открывании двери.
- при нажатии на пульте ДУ кнопки определения местонахождения автомобиля.

Плафон гаснет:

- при запираии автомобиля.
- при включении зажигания.
- 30 секунд спустя после закрытия последней двери.

Передний и задний плафоны индивидуального освещения загораются и гаснут в то же время, что и плафон общего освещения.

Плафоны индивидуального освещения



▶ Включите зажигание и воспользуйтесь соответствующим выключателем.



Следите, чтобы ничего не соприкасалось с плафонами.

Освещение салона

Функция освещения салона обеспечивает мягкую подсветку как днем, так и ночью.

Функция освещения салона связана с подсветкой дисплея в зависимости от выбранного режима движения.



В приложении **Настройки > Яркость** на сенсорном экране можно включить/

выключить данную функцию и отрегулировать яркость.

Обустройство задней части салона

USB-разъемы

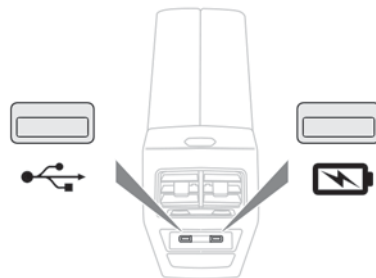

В зависимости от комплектации задняя часть центральной консоли оснащена одним или двумя USB-разъемами.

Каждый USB-разъем предназначен для питания или зарядки внешнего устройства.

USB-разъем с левой стороны также позволяет передавать мультимедийные данные на аудиосистему (в зависимости от страны реализации автомобиля).

Задний подлокотник

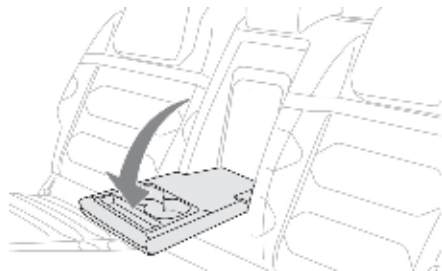

В нем предусмотрены две подставки для банок с напитками.

Подстаканники оснащены съемным переходником для использования с любыми банками и чашками.

Подставку для ручек также можно использовать для смартфона.

Антенна типа «акулий плавник»

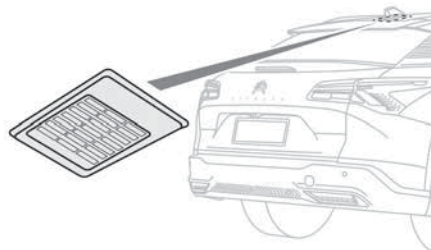

В задней части крыши в салоне автомобиля имеется решетка вентиляции для охлаждения антенны типа «акулий плавник»

Шум вентиляции при включенном зажигании или работающем двигателе — естественное явление.

Оборудование багажного отделения

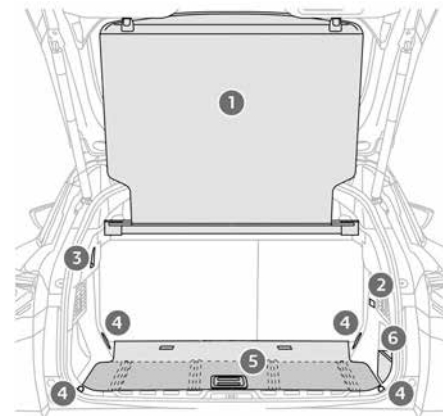

1. Полка багажного отделения или ролик
2. Освещение багажного отделения
3. Розетка 12 В
4. Кольца для закрепления багажа
5. Жесткий пол багажного отделения или навесной коврик (на гибридных версиях с подзарядкой)
Отделение для вещей
6. Боковое отделение для вещей

i Кольца служат для закрепления багажа с помощью различных типов удерживающих сеток или специальных лямок. За дополнительной информацией обращайтесь в сервисную сеть CITROËN или в специализированный техцентр.

Полка багажного отделения

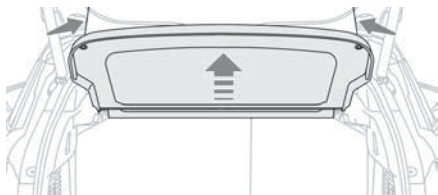

Для снятия полки багажного отделения выполните следующее.

- ▶ Отцепите два шнура.
- ▶ Аккуратно поднимите полку и снимите ее.

! В случае резкого торможения слетевшие с полки багажного отделения предметы могут превратиться в стремительно летящие «снаряды».

Ролик полки багажного отделения

Установка

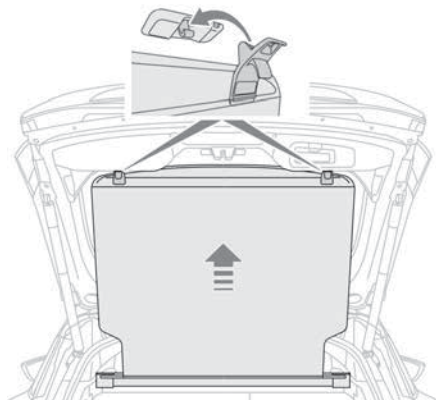

- ▶ Вытяните шторку до стоек багажного отделения.
- ▶ Вставьте направляющие шторки в крюки на стойках багажного отделения.

Сматывание

- ▶ Снимите валик одновременно с обеих сторон.
- ▶ Держите валик за оба конца и аккуратно наматывайте на него шторку.

Снятие

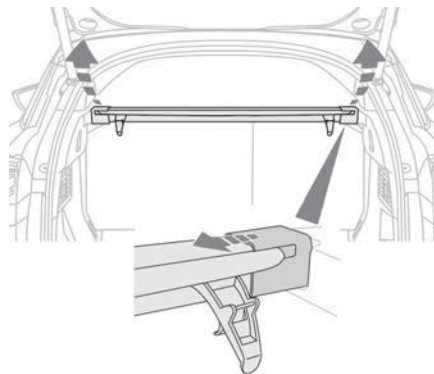

- ▶ Нажмите на ролик справа и поднимите его сначала справа, а затем слева.

i В зависимости от версии, шторку можно хранить под полом багажника.

Розетка 12 В для внешних приборов

- ▶ Чтобы отключить прибор, работающий от напряжения 12 В (мощностью не более 120 Вт), откройте заглушку и вставьте штекер прибора.
- ▶ Включите зажигание.

! При включении электрического устройства, не сертифицированного компанией CITROËN, например зарядного устройства с разъемом USB, в работе бортовых

электрических систем и приборов (радиоприемника, видеодисплеев) могут возникать помехи.

- в режиме экономии электроэнергии — около 30 секунд;
- при работающем двигателе — без ограничения.

Отделение для вещей

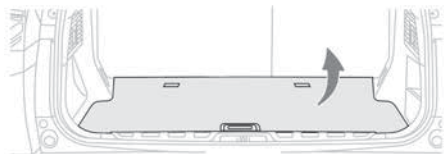

Для доступа к нему:

- ▶ откройте багажник.
- ▶ Поднимите коврик багажника, потянув его за ручку.

В зависимости от версии он включает:

- Комплект принадлежностей для временного устранения прокола в шине и комплект инструментов.
- Запасное колесо и комплект инструментов.
- Зарядный кабель тяговой батареи (заряжаемые гибридные модификации).

Освещение багажного отделения

Плафон автоматически загорается при открывании и автоматически гаснет при закрывании багажного отделения.

Продолжительность освещения багажного отделения может быть различной:

- при выключенном зажигании — около 10 минут;

Выключатели внешних световых приборов

Главные световые приборы

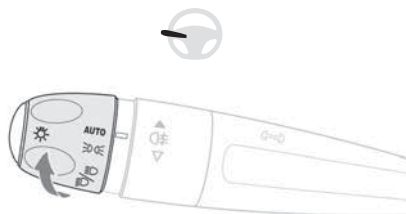

AUTO

Автоматическое включение ламп/дневных ходовых огней

☞

Включены только стояночные огни

☞/☞

Включены фары ближнего или дальнего света

Переключатель света фар

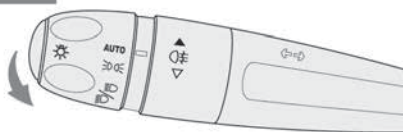

▶ Потяните ручку переключателя, чтобы переключиться с ближнего на дальний свет и обратно.

В режиме **AUTO** и включенных стояночных огней можно включить фары дальнего света, потянув выключатель на себя (как при подаче проблескового сигнала). Они будут гореть, пока выключатель не будет отпущен.

Контрольные лампы

Работа включенных световых приборов подтверждается включением соответствующей контрольной лампы на панели приборов.



В случае неисправности какого-либо светового прибора загорится эта контрольная лампа в сопровождении сообщения и звукового сигнала.

Задние противотуманные фары



Работают, только если включены фары дальнего и ближнего света.

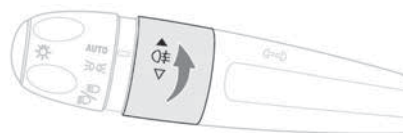

▶ Поверните кольцевой переключатель вперед/назад для включения/выключения.

При автоматическом выключении световых приборов (положение «**AUTO**») противотуманные фары и фары ближнего света продолжат гореть.

Передние противотуманные фары/задние противотуманные фары



Фары и фонари работают при включенных стояночных огнях, ближнем и дальнем свете.

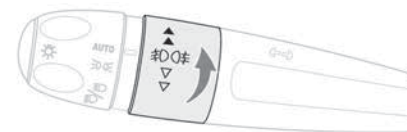

▶ Поверните кольцевой переключатель вперед:

- на одну позицию, чтобы включить передние противотуманные фары;
- на две позиции, чтобы включить задние противотуманные фары.

▶ Поверните в противоположном направлении, чтобы выключить.

При автоматическом выключении световых приборов (положение «**AUTO**») или при выключении фар ближнего света ручную противотуманные фары и стояночные огни продолжают гореть.

▶ Для выключения противотуманных фар поверните кольцевой переключатель назад; при этом стояночные огни тоже погаснут.

! В условиях достаточной видимости (в ясную и дождливую погоду) как днем, так и ночью, противотуманные фары использовать запрещается. В такую погоду они могут ослеплять других водителей. Противотуманные

фары разрешается использовать исключительно в условиях тумана или снегопада (в разных странах действуют разные правила). Не забывайте выключать противотуманные световые приборы, как только необходимость в них отпадет.

❗ Отключение световых приборов с выключением зажигания

При выключении зажигания все световые приборы гаснут, кроме фар ближнего света, если активировано сопровождающее освещение.

❗ Включение фар после выключения зажигания

Для повторного включения системы управления освещением поверните кольцевой переключатель в положение «**AUTO**», а затем в необходимое положение.

Если дверь водителя открыта, в течение некоторого времени будет раздаваться звуковой сигнал, указывающий на то, что световые приборы включены.

Они выключатся автоматически по истечении времени, которое зависит от уровня заряженности аккумуляторной батареи (переход в энергосберегающий режим).

❗ В определенных погодных-климатических условиях (например, при низкой температуре или высокой влажности) на внутренней поверхности стекол фар и задних

фонарей может оседать конденсат — это обычное явление; он исчезает в течение нескольких минут после включения фар.

❗ Категорически запрещается подставлять глаза под световой пучок светодиодных фар во избежание повреждения глаз!



❗ Зарубежные поездки

Для поездок на автомобиле в стране с движением, противоположным принятому в стране, где вы приобрели автомобиль, необходимо изменить регулировку фар ближнего света так, чтобы не ослеплять водителей встречного транспорта. Обратитесь в сервисную сеть CITROËN или в специализированный техцентр.

Дневные ходовые огни/стояночные огни

Передние светодиодные фонари включаются автоматически при пуске двигателя.

Они функционируют как:

- Дневные ходовые огни (переключатель световых приборов переведен на **AUTO** при достаточной освещенности).
- Стояночные огни (переключатель световых приборов переведен на **AUTO** с низким уровнем освещенности или «только стояночные огни» или «фары ближнего света/фары дальнего света»).

Указатели поворотов

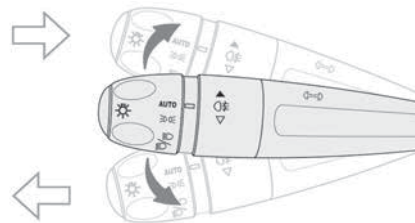

▶ Для включения левого или правого указателя поворота: опустите или поднимите переключатель световых приборов, преодолев точку сопротивления.

❗ Если указатели поворотов не выключаются более 20 секунд и скорость движения автомобиля выше 80 км/ч, громкость звукового сигнала будет нарастать.

Функция «три вспышки» указателя поворота

► Кратко нажмите на переключатель вверх или вниз, не преодолевая точки сопротивления; соответствующие указатели поворотов мигнут 3 раза.

Стояночные огни

(В зависимости от комплектации автомобиля)

На автомобиле, припаркованном у обочины, стояночные огни включаются только со стороны проезжей части дороги.

► До истечения первой минуты после выключения зажигания переведите переключатель световых приборов вверх или вниз — с учетом того, с какой стороны находится проезжая часть (если, например, автомобиль припаркован справа, переведите переключатель вниз, чтобы включить стояночные огни слева).

При включении стояночных огней будет подан звуковой сигнал, а на панели приборов загорится контрольная лампа соответствующего указателя поворота.

► Чтобы выключить стояночные огни, переведите переключатель световых приборов в центральное положение.

Корректор угла наклона фар



Чтобы не ослеплять других участников дорожного движения, необходимо отрегулировать угол наклона световых пучков фар в зависимости от загрузки автомобиля.

0	(Исходное положение) Только водитель или водитель + пассажир на переднем сиденье
1	5 человек
2	5 человек + груз в багажном отделении
3	Только водитель + груз в багажном отделении
4 5 6	Не используется

Автоматическое включение световых приборов

Когда переключатель световых приборов находится в положении «АВТО» и в случае слабой внешней освещенности, специальный датчик дождя/света автоматически включает стояночные огни и

фары ближнего света без участия водителя. Они также включаются при дожде одновременно с автоматическими стеклоочистителями. Они выключаются, как только наружное освещение приходит в норму или после выключения очистителя ветрового стекла.

Неисправность



В случае неисправности датчика дождя/света включаются фары, на панели приборов загорается этот сигнализатор в сопровождении звукового сигнала и/или сообщения. Для проверки обратитесь в сервисную сеть CITROËN или в специализированный техцентр.



Не закрывайте датчик дождя/света, расположенный сверху посередине ветрового стекла за зеркалом заднего вида, иначе он не сможет выполнять возложенные на него функции.



В туман или в метель датчик дождя/света может определить освещенность как достаточную. Это значит, что автоматическое включение световых приборов может не сработать.



Внутренняя поверхность ветрового стекла может запотеть и повлиять на правильную работу датчика дождя/света. Регулярно удаляйте конденсат с ветрового стекла в сырую и холодную погоду.

Сопровождающее и встречающее освещение

Сопровождающее освещение

Автоматическое включение

Если кольцевой переключатель на выключателе световых приборов находится в положении «АУТО», то, в случае слабой внешней освещенности, фары ближнего света будут автоматически загораться после выключения зажигания.



Можно включить/выключить данную функцию и отрегулировать

продолжительность включения сопровождающего освещения в приложении **Настройки >**

Автомобиль на сенсорном экране.

Ручной режим



► Для включения/отключения функции при выключенном зажигании потяните переключатель световых приборов на себя («кроблесковому сигналу»).

Включенное вручную сопровождающее освещение автоматически погаснет после заданного промежутка времени.

Встречающая подсветка

Данная система автоматически включается:

- Снаружи — стояночные огни, фары ближнего света и лампы подсветки наружных зеркал.
- Внутри — плафоны и освещение ниши для ног.

Плафоны на боковых зеркалах

Эти плафоны освещают зону передних дверей для облегчения посадки в автомобиль.

Плафоны включаются автоматически:

- при отпирании автомобиля;
 - при открывании двери;
 - при нажатии на кнопку определения местонахождения автомобиля на пульте ДУ.
- Они также загораются при включении подсветки и сопровождающего освещения.

Плафоны автоматически гаснут по истечении 30 секунд.

Автоматические системы освещения — общие рекомендации

В системе автоматического включения света используется видекамера, расположенная над ветровым стеклом.

Пределы возможностей системы

Система может работать со сбоями или ненадлежащим образом:

- в условиях плохой видимости (снегопад, сильный дождь);
 - если ветровое стекло загрязнено, запотело или закрыто (например, наклейкой) перед видеочкамерой;
 - если перед автомобилем расположены панно с высокими отражающими свойствами или отражатели защитного ограждения.
- Система не способна обнаруживать:
- участников дорожного движения, не имеющих освещения, например, пешеходов;
 - транспортные средства, у которых свет фар скрыт (например, за дорожным ограждением на автострадах);
 - транспортные средства, находящихся наверху или внизу крутого спуска, на извилистых участках дороги, на крестообразных перекрестках.

Техническое обслуживание

Регулярно очищайте ветровое стекло, особенно область перед видеочкамерой. На внутренней поверхности ветрового стекла в зоне камеры также может появиться конденсат. Регулярно удаляйте конденсат с ветрового стекла в сырую и холодную погоду. Не допускайте скопления снега на капоте или крыше автомобиля, поскольку он может закрыть камеру.

Автоматическое переключение дальнего света фар

! Для получения дополнительных сведений см. **Общие рекомендации для автоматических систем освещения.**

Если кольцевой переключатель световых приборов находится в положении «АУТО» и функция активирована на сенсорном экране, данная система автоматически переключается с ближнего на дальний свет и обратно в зависимости от освещенности и условий движения, определяемых камерой, расположенной над ветровым стеклом.

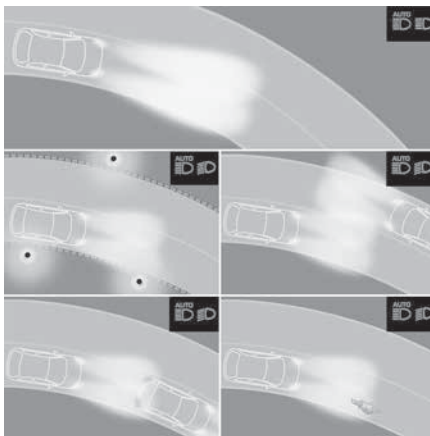

! Эта система является вспомогательной. Водитель несет ответственность за свои действия со световыми приборами, обеспечивающими его адаптированность к условиям освещенности, обзорности, дорожной обстановки, а также за соблюдение правил дорожного движения.

i Система начинает работать, если скорость автомобиля составляет выше 25 км/ч. Если скорость падает ниже 15 км/ч, система не работает.

Включение/Выключение



Настройку можно выполнить в приложении **Настройки > Автомобиль** на сенсорном экране.

При выключении зажигания состояние системы сохраняется в памяти.

i при обнаружении густого тумана система временно отключает данную функцию.

Работа системы

В случае недостаточной освещенности и если условия движения позволяют:



– Фары дальнего света включаются автоматически. На панели приборов загораются эти контрольные лампы.

При достаточной освещенности и/или если условия движения не позволяют воспользоваться фарами дальнего света:



– Фары ближнего света остаются включенными. На панели приборов загораются эти контрольные лампы.

Система отключается при включении противотуманных фар или в условиях плохой видимости (например, туман, сильный дождь, снегопад).

При выключенных противотуманных фарах, а также когда условия видимости снова становятся благоприятными, система автоматически активизируется.



После деактивации функции эта контрольная лампа погаснет.



Если при активированной системе на панели приборов не появляются ни контрольные лампы, ни сообщения, загорится лампа серого цвета.

Пауза

В случае необходимости изменить режим работы фар водитель может вмешаться в работу системы в любой момент.

► Для приостановки работы системы вручную переключитесь с ближнего на дальний свет. Если контрольные лампы «АУТО» и «Фары ближнего света» горят, система переключится на дальний свет.

Если контрольные лампы «АУТО» и «Фары дальнего света» горят, система переключится на ближний свет.

► Для повторного включения системы еще раз вручную переключитесь с ближнего на дальний свет.

Неисправность



При сбое в работе системы или камеры на панели приборов загорится данный сигнализатор в сопровождении звукового сигнала и сообщения.

Для проверки обратитесь в сервисную сеть CITROËN или в специализированный техцентр.

Противотуманные фары с функцией подсветки поворотов

Световой пучок противотуманной фары освещает внутренний изгиб поворота, если при этом включены фары ближнего или дальнего света, а скорость движения автомобиля не превышает 40 км/ч (в городе, на извилистой дороге, при пересечении перекрестков, маневрировании на стоянке).



Без/со статичными виражными фарами

Включение/Выключение



Настройку можно выполнить в приложении **Настройки > Автомобиль** на сенсорном экране.

Включение/выключение

Фары с функцией подсветки поворотов загораются:

- при включении соответствующего указателя поворота

или

- при превышении определенного угла поворота рулевого колеса.

Они выключаются:

- до определенного угла поворота рулевого колеса;
- при скорости движения более 40 км/ч;
- при включенной передаче заднего хода.

Выключатель стеклоочистителя

Перед эксплуатацией стеклоочистителей в зимних условиях очистите ветровое стекло, а также рычаги и щетки стеклоочистителей от снега, льда или инея.

Не включайте стеклоочистители, если ветровое стекло сухое. В очень жаркую или холодную погоду перед включением стеклоочистителей убедитесь, что щетки стеклоочистителей не прилипли к ветровому стеклу.

После автоматической мойки можно заметить временные нехарактерные шумы и плохую очистку стекла. Нет необходимости заменять щетки стеклоочистителей.

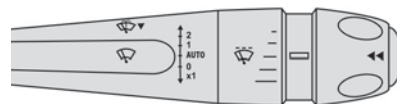

Очиститель ветрового стекла

Поднимите или опустите переключатель, чтобы включить нужный режим.

2	Быстрый режим (при интенсивных осадках)
1	Нормальный режим (при умеренном дожде)
AUTO	Автоматический режим
0	Система выключена
x1	Работа в ручном режиме

После выключения зажигания может быть замечено небольшое движение щеток стеклоочистителя, уложенных под капотом.

В положении **1** или **2** скорость стеклоочистителя автоматически снижается при замедлении автомобиля до скорости ниже 5 км/ч. На скорости более 10 км/ч стеклоочиститель возвращается к прежнему режиму работы (быстрому или нормальному).

Одноразовое срабатывание

▶ Нажмите и отпустите переключатель или потяните его на себя.

Омыватель ветрового стекла

▶ Потяните выключатель стеклоочистителя к себе и задержите его.

После выключения омывателя стеклоочиститель срабатывает еще раз.

Жиклеры омывателя ветрового стекла встроены в наконечник каждого рычага стеклоочистителя. Жидкость омывателя ветрового стекла распыляется вдоль щетки стеклоочистителя. Это улучшает видимость и снижает расход жидкости омывателя ветрового стекла.

На автомобилях с автоматическим кондиционером воздуха при нажатии на кнопку омывателя ветрового стекла временно перекрывается доступ воздуха в салон, чтобы изолировать его от любых запахов.

Во избежание повреждения щеток стеклоочистителя не включайте стеклоомыватель при пустом бачке стеклоомывателя.

Включайте стеклоомыватель только при отсутствии риска замерзания жидкости на ветровом стекле и ухудшения видимости. В зимний период используйте жидкость для «очень холодных климатических условий».

Никогда не разбавляйте омывающую жидкость водой.

Автоматическая работа стеклоочистителя

В режиме **AUTO** очиститель ветрового стекла автоматически адаптируется к интенсивности дождя в зависимости от чувствительности датчика. Датчик дождя/света расположен сверху посередине ветрового стекла за зеркалом заднего вида.

В определенных погодных условиях (туман, иней, снег, выбросы соли из-под колес) водитель может самостоятельно включить стеклоочистители.

Включение/выключение

Для включения:

- ▶ Переведите выключатель стеклоочистителя в положение **AUTO**.
- ▶ Поверните кольцевой переключатель для регулировки чувствительности датчика. При этом взмах щеток и сообщение на дисплее подтвердят действие водителя.
- ▶ Чтобы выключить, переведите выключатель стеклоочистителя в другое положение или положение **0**.

Регулировка чувствительности

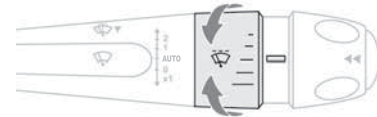

Первое (верхнее) положение соответствует самому низкому уровню чувствительности датчика. Последнее (нижнее) положение соответствует самому высокому уровню чувствительности датчика.

Чем выше чувствительность, тем быстрее система реагирует и увеличивает частоту очистки. При повороте кольцевого переключателя из более высокого положения в более низкое желаемый режим подтверждается одним взмахом щеток.

После выключения зажигания более чем на 1 минуту, когда выключатель стеклоочистителя находится в положении **AUTO**, при повторном включении зажигания:

- система активируется в зависимости от интенсивности осадков, как только скорость автомобиля превысит 10 км/ч, если температура наружного воздуха ниже +3 °С;
- система сразу активируется в зависимости от интенсивности осадков, если температура наружного воздуха выше +3 °С.

Не закрывайте датчик дождя/освещенности. Перед отправкой автомобиля в автоматическую моечную установку отключите

автоматический режим стеклоочистителя и зажигание.

Зимой, перед тем как включить автоматический режим стеклоочистителя, дождитесь полного оттаивания ветрового стекла.

Неисправность

В случае неисправности автоматической функции стеклоочиститель будет работать в прерывистом режиме.

Для проверки обратитесь в сервисную сеть CITROËN или в специализированный техцентр.

Перевод щеток стеклоочистителя в положение для обслуживания

Данное положение технического обслуживания используется при чистке или замене щеток стеклоочистителя. В зимнее время (снег, гололед) их можно приподнять над стеклом, чтобы они не замерзли.

Для обеспечения эффективной и надежной работы щеток рекомендуется:

- бережно обращаться с ними;
- систематически промывать их в мыльной воде;
- не использовать их для прижатия картона к ветровому стеклу;
- заменять их при первых признаках износа.

Перед заменой очистителя ветрового стекла



При включении стеклоочистителя сразу после выключения зажигания, щетки переместятся в вертикальное положение.

► Это необходимо для того, чтобы выполнить требуемую операцию либо заменить щетки.

После замены щетки стеклоочистителя ветрового стекла

► Чтобы вернуть щетки в исходное положение, включите зажигание, а затем нажмите выключатель стеклоочистителя.

Замена щетки стеклоочистителя

Снятие/установка передних щеток

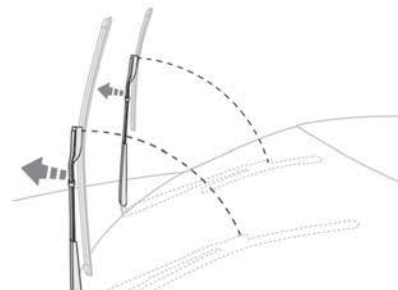

- Начиная замену щеток со стороны водителя.
- При замене щетки, расположенной дальше от вас, поднимите ее за жесткую часть как можно выше.

! Следите за тем, чтобы не касаться щеток в местах, где установлены жиклеры.

Во избежание необратимого повреждения не прикасайтесь к щеткам стеклоочистителей. Опуская, придерживайте их, чтобы не повредить ветровое стекло.

► Очищайте ветровое стекло только оmyвающей жидкостью.

! Не используйте гидрофобные составы типа Rain X.

- ▶ Снимите ближайшую к вам щетку с фиксатора, подлежащую замене.
- ▶ Установите новую щетку и защелкните ее на рычаге.
- ▶ Таким же образом действуйте и с другой щеткой.
- ▶ При замене щетки, расположенной ближе к вам, поднимите ее за жесткую часть, затем, придерживая, осторожно уложите ее на стекло.

Рекомендации по безопасной эксплуатации

! Не удаляйте этикетки и таблички, нанесенные на кузов автомобиля. В них содержатся сведения о технике безопасности, а также идентификационная информация об автомобиле.

! В зависимости от действующих в стране правил, некоторые защитные средства должны иметься в обязательном порядке: светоотражающий жилет безопасности, знак аварийной остановки, алкотестер, сменные лампы, запасные электрические предохранители, огнетушитель, медицинская аптечка, задние брызговики и т. п.

! **Установка дополнительного электрооборудования**

– Установка на автомобиль любого электрооборудования или дополнительного электроприбора, не одобренного компанией ООО «ПЕЖО СИТРОЕН РУС», может привести к перерасходу электроэнергии и вывести из строя бортовую электронную систему. Обратитесь к официальному дилеру CITROËN, чтобы ознакомиться с номенклатурой сертифицированной продукции.

– По соображениям безопасности, доступ к диагностическому разъему, связанному с электронными системами автомобиля,

разрешен только специалистам официальной дилерской сети CITROËN или специализированного техцентра, оснащенного необходимым оборудованием и инструментами (чтобы избежать риска функциональных сбоев в работе бортовых электронных систем, их выхода из строя и серьезных поломок). Автопроизводитель не несет ответственности в случае несоблюдения этой рекомендации.

– Любые изменения или приспособления, не предусмотренные и не разрешенные CITROËN либо осуществленные без соблюдения технических указаний производителя, влекут за собой отмену коммерческой гарантии.

! Установка радиопередающих устройств связи

Перед тем как установить радиопередающее устройство связи с внешней антенной на автомобиле, узнайте у официального дилера CITROËN характеристики передатчиков (диапазон, максимальная выходная мощность, положение антенны, особые условия монтажа), которые разрешается устанавливать согласно директиве о нормах электромагнитного излучения автомобилей (2004/104/EC).

Фонари аварийной сигнализации



► При нажатии этой кнопки все указатели поворотов будут мигать. Они могут работать и при выключенном зажигании.

Автоматическое включение аварийной световой сигнализации

В случае экстренного торможения (в зависимости от скорости замедления) автоматически загораются огни аварийной сигнализации. При следующем нажатии на педаль акселератора они гаснут. Для их выключения нажмите данную кнопку.

Звуковой сигнал



- ▶ Нажмите на центральную часть рулевого колеса.

Звуковой сигнал для пешеходов (заряжаемые гибридные модификации)

Данная система оповещает пешеходов о приближении автомобиля при движении в режиме **Electric** (т. е. только на электроприводе).

Шумовой сигнал для пешеходов активен при движении автомобиля со скоростью до 30 км/ч передним или задним ходом.

Отключение данной функции в системе не предусмотрено.

Неисправность



В случае неисправности на панели приборов загорается этот сигнализатор.

Для проверки обратитесь в сервисную сеть CITROËN или в специализированный техцентр.

Вызов технической или экстренной помощи

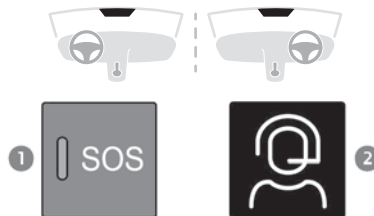

1. eCall (SOS)*
2. CITROËN ASSISTANCE

eCall (SOS)

Автомобиль также может быть оснащен системой eCall (SOS) (базовая комплектация или устанавливается дополнительно).

Система eCall (SOS), установленная в автомобиль, отправляет вызов напрямую службе помощи.

В зависимости от страны реализации автомобиля система eCall (SOS) соответствует системам PE112, ERAGLONASS, 999 и др.

Электронная система курсовой устойчивости (ESC)

В состав бортовой электронной системы курсовой устойчивости входят следующие системы:

- антиблокировочная система (ABS) и электронный регулятор тормозных сил (EBFD);
- Усилитель экстренного торможения (AFU);
- система экстренного автоматического дотормаживания (APCB);
- противобуксовочная система ASR;
- система динамической стабилизации DSC;
- система стабилизации прицепа (TSA).

* Программа распространяется на автомобили CITROËN, приобретенные и обслуживающиеся у официальных дилеров на территории Российской Федерации и находящиеся на гарантии.

Сведения о странах и службах телеметрической связи уточняйте у официальных дилеров CITROËN.

Антиблокировочная система тормозов (ABS)/электронный регулятор тормозных сил (EBFD)

Данные системы повышают устойчивость и управляемость автомобиля при торможении, а также обеспечивают больший контроль при прохождении поворотов, особенно в случае вождения по скользкой или разбитой дороге. Система ABS предотвращает блокировку колес в случае экстренного торможения.

Электронный регулятор тормозных сил (EBFD) служит для оптимизации тормозного усилия на каждом колесе.

► При экстренном торможении с силой нажмите на педаль и удерживайте это нажатие.

■ Нормальная работа системы ABS может проявляться в виде легкой вибрации нажатой педали тормоза.



Данная контрольная лампа горит постоянно в случае неисправности системы ABS.

Тормозная система продолжает работать в штатном режиме. Осторожно ведите автомобиль на умеренной скорости.

Для проверки обратитесь к официальному дилеру CITROËN или в специализированный техцентр.



Данная контрольная лампа, которая горит вместе с контрольными лампами STOP и ABS в сопровождении сообщения и звукового сигнала свидетельствует о неисправности EBFD.

Необходимо остановить автомобиль.

При первой же возможности остановитесь и выключите зажигание.

Обратитесь к официальному дилеру CITROËN или в специализированный техцентр.

! При замене колес допускается устанавливать только сертифицированные для вашей модели автомобиля колесные диски и шины.

! После столкновения в ДТП Для проверки обратитесь к официальному дилеру CITROËN или в специализированный техцентр.

Усилитель экстренного торможения

Данная система сокращает тормозной путь в экстренной ситуации, оптимизируя давление в тормозной системе.

Система автоматически реагирует на скорость нажатия на педаль тормоза. При этом педаль становится несколько мягче, чем обычно, а эффективность торможения возрастает.

Post Collision Safety Brake (APCB)

В случае срабатывания датчиков столкновения в ДТП, в автомобиле автоматически включается система экстренного торможения. Она снижает риск повторных столкновений при отсутствии реакции водителя.

Система экстренного торможения не сработает в случае нарушения работоспособности ее пускового и исполнительного механизмов, например из-за разрушительного ДТП или иного неординарного события.

Водитель может перехватить автоматическое торможение, нажав на тормоз или акселератор.

Условия срабатывания системы

Система сработает, если будут соблюдены следующие условия:

- Подушки безопасности раскрылись или пиротехнические преднатяжители ремня безопасности сработали при столкновении.
- Тормозная система и электрика сохранили работоспособность в ходе и после столкновения.
- Водитель не нажал педаль тормоза или акселератора.

Неисправность



В случае неисправности на панели приборов загорится одна из этих контрольных ламп в сопровождении сигнализатора обслуживания, сообщения на дисплее и звукового сигнала.

Обратитесь в сервисную сеть CITROËN или в специализированный техцентр.

Противобуксовочная система ASR/система динамической стабилизации DSC

Противобуксовочная система оптимизирует распределение тягового усилия между колесами путем торможения двигателем и воздействия на работу тормозных механизмов ведущих колес, чтобы избежать пробуксовки одного или нескольких колес. Также система улучшает курсовую устойчивость автомобиля.

В случае значительного отклонения фактической траектории от той, которую задает водитель, система динамической стабилизации автоматически воздействует на тормозные механизмы одного или нескольких колес и на работу двигателя, чтобы вернуть автомобиль к движению по заданной траектории, если она не противоречит законам физики.

Эти системы активируются автоматически при каждом пуске двигателя.



Эти системы активируются в случае недостаточного сцепления с дорожным полотном или изменения траектории движения (что подтверждается миганием сигнализатора на панели приборов).

Отключение/Включение системы

В особо тяжелых условиях вождения (например, по грязи, при застревании в снегу, езде по зыбкому

грунту и т. д.) возникает необходимость отключить систему DSC/ASR, чтобы колеса, буксуя, обеспечивали автомобилю сцепление с дорогой. Как только сцепление колес с дорогой восстановится, включите систему.



Настройку можно выполнить в приложении **ADAS** на сенсорном экране.



При выключении/включении на панели приборов загорается/гаснет данная контрольная лампа в сопровождении сообщения. Система ASR активируется автоматически при каждом включении зажигания или по достижении скорости движения выше 50 км/ч. Включение выполняется вручную по достижении скорости движения ниже 50 км/ч.

В случае неисправности



В случае неисправности, на панели приборов загорится этот сигнализатор в сопровождении сообщения и звукового сигнала.

Для проверки обратитесь в сервисную сеть CITROËN или в специализированный техцентр.



ASR/DSC

Эти системы обеспечивают дополнительную безопасность при условии соблюдения нормального стиля вождения, но их наличие в комплектации автомобиля не должно побуждать водителя идти на неоправданные риски и разгонять автомобиль до чрезмерных скоростей.

Вероятность потери сцепления с дорожным полотном увеличивается в условиях скользкого

покрытия (при дожде, снеге и обледенении покрытия). Поэтому рекомендуется всегда оставлять данные системы включенными, особенно в сложных условиях вождения. Нормальная работа систем основана на обязательном соблюдении требований производителя, предъявляемых как к качеству шин, колесных дисков, компонентов тормозной системы и бортовой электроники, так и к качеству ремонтных работ и технического обслуживания в сервисной сети CITROËN. Для обеспечения нормальной работы этих систем в зимнее время рекомендуется использовать зимние или всесезонные шины. Для всех четырех колес должны использоваться шины, одобренные для данного автомобиля. Характеристики шин приведены на шинах/этикетках. Для получения дополнительной информации об **идентификационных данных** см. соответствующий раздел.

Ремни безопасности

Инерционная катушка

Ремни оборудованы инерционной катушкой с автоматической подгонкой длины лямки по вашей фигуре. При отстегивании ремня за ненадобностью его лямка автоматически сматывается на катушку. Инерционные катушки оборудованы механизмом автоматической блокировки ремня в случае дорожно-транспортного происшествия, экстренного торможения или опрокидывания автомобиля. Ремень можно освободить от блокировки, с силой потянув за лямку и отпустив ее так, чтобы он смотался обратно на катушку.

Пиротехнический преднатяжитель

Данная система эффективно защищает в момент фронтальных и боковых столкновений в ДТП. При достаточно сильном ударе система пиротехнических преднатяжителей мгновенно затягивает ремни безопасности и плотно прижимают тела водителя и пассажира к спинкам сидений.

Система пиротехнических преднатяжителей ремней безопасности работает только при включенном зажигании.

Система ограничения усилия

Данная система уменьшает давление ремня на тело, оптимизируя таким образом защиту.

! В случае столкновения

В зависимости от характера и силы столкновения автомобиля пиротехнический преднатяжитель ремня может сработать до и независимо от срабатывания модуля надувных подушек безопасности. Срабатывание преднатяжителей сопровождается детонационным хлопком с одновременным выделением безвредного дыма воспламенителем пиротехнического патрона, встроенного в систему.

В любом случае на панели приборов загорится сигнализатор неисправности системы подушек безопасности.

После любого дорожно-транспортного происшествия необходимо проверить, а возможно и заменить ремни безопасности в сервисной сети CITROËN или в специализированном техцентре.

Ремни безопасности на передних сиденьях

Передние ремни безопасности оборудованы системой пиротехнических преднатяжителей и системой ограничения усилия.

Ремни безопасности на задних сиденьях

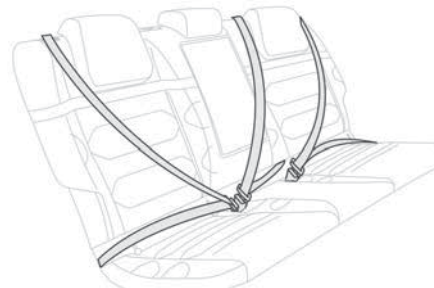

Каждое заднее сиденье оборудовано трехточечным ремнем безопасности с инерционной катушкой. Ремни безопасности для боковых мест оборудованы пиротехническими натяжителями и ограничителями усилия натяжения.

Пристегивание

- ▶ Вытяните лямку и вставьте язычок в замок ремня безопасности.
- ▶ Потяните за лямку, чтобы убедиться, что ремень пристегнулся.

Отстегивание

- ▶ Нажмите на красную кнопку замка.
- ▶ Придерживайте ремень при его сматывании.

Предупреждения о непристегнутом/отстегнутом ремне безопасности



1. Контрольная лампа переднего левого ремня безопасности
2. Контрольная лампа переднего правого ремня безопасности
3. Контрольная лампа заднего левого ремня безопасности
4. Контрольная лампа заднего среднего ремня безопасности
5. Контрольная лампа заднего правого ремня безопасности

Сигнализатор непристегнутого/отстегнутого ремня безопасности

На панели приборов и на панели сигнализаторов ремней безопасности загорится соответствующий красный сигнализатор, если какой-либо ремень окажется непристегнутым.



Предупреждение о непристегнутом ремне безопасности на переднем сиденье

При включенном зажигании, если водитель или передний пассажир не пристегнул свой ремень безопасности, загорится соответствующий красный сигнализатор (1 или 2). На скорости выше 20 км/ч этот сигнализатор мигает красным цветом, а также в течение 2 минут раздается звуковой сигнал. По истечении этого времени красный сигнализатор продолжает гореть до тех пор, пока ремень безопасности не будет пристегнут.



Предупреждение о непристегнутом ремне безопасности на заднем сиденье

При включенном зажигании, если один из задних пассажиров не пристегнул свой ремень безопасности, примерно на 1 минуту загорится соответствующий красный сигнализатор (3, 4 или 5).



Предупреждение об отстегнутых ремнях безопасности

После включения зажигания, если водитель или пассажир не пристегнул свой ремень безопасности, загорится соответствующий красный сигнализатор (1, 2, 3, 4 или 5). На скорости выше 20 км/ч этот сигнализатор мигает, а также в течение 2 минут раздается звуковой сигнал. По истечении этого времени сигнализатор продолжит гореть до тех пор, пока ремень безопасности не будет пристегнут.



При включенном зажигании, если водитель или пассажир пристегнул свой ремень безопасности, на дисплее загорится соответствующий зеленый сигнализатор (1, 2, 3, 4 или 5).



При включенном зажигании, если одно из передних или задних пассажирских сидений определяется как незанятое, на дисплее загорится соответствующий серый сигнализатор (2, 3, 4 или 5).

Если предупреждения о непристегнутом/отстегнутом ремне безопасности отсутствуют, зеленые или серые сигнализаторы будут гореть около 30 секунд, а затем погаснут.

Рекомендации



Водитель обязан убедиться, что пассажиры правильно пользуются ремнями безопасности и что все они пристегнулись перед началом поездки.

Где бы вы ни сидели в автомобиле, всегда пристегивайте ремень безопасности, даже для коротких поездок.

Не путайте замки ремней безопасности, иначе они не выполнят своих защитных функций должным образом.

Для правильного функционирования замков ремня безопасности перед пристегиванием убедитесь в отсутствии посторонних предметов (например, монеты).

Пристегиваясь и отстегиваясь, следите за тем, чтобы ремень правильно сматывался на катушку.

После складывания или перемещения сиденья или заднего дивана убедитесь, что ремень безопасности занимает правильное положение и смотан на катушку.

! Установка

Тазовая ляжка ремня должна располагаться как можно ниже на бедрах.

Плечевая ляжка должна располагаться на плече у основания шеи.

Чтобы эффективно выполнять свою защитную функцию, ремень безопасности:

- должен прилегать к телу как можно плотнее;
- должен плавно быть вытянут перед собой так, чтобы не перекрутить ляжку;
- должен использоваться для пристегивания одного человека;
- не должен иметь признаков надрывов или следов износа;
- не должен подвергаться конструктивным изменениям или переделкам во избежание нарушения надежности и прочности.

! Перевозка детей

Используйте соответствующее детское кресло, если ребенку менее 12 лет или его рост не превышает 1,5 м.

Запрещается пристегивать нескольких детей одним ремнем безопасности.

Никогда не перевозите ребенка на коленях.

Дополнительную информацию о **детских креслах** см. в соответствующем разделе.

! Техническое обслуживание

В соответствии с действующими требованиями безопасности, все работы, касающиеся ремней безопасности на вашем

автомобиле, должны осуществляться компетентными специалистами в специализированном техцентре, где имеется оборудование марки CITROËN.

Ремни безопасности следует периодически проверять в сервисной сети CITROËN или в специализированном техцентре, особенно при обнаружении на них признаков повреждения.

Для чистки лямок ремней безопасности пользуйтесь водным раствором мыла или специальным составом для очистки тканевых поверхностей, имеющимся в продаже в сервисной сети CITROËN.

– В случае небольшого удара, удара сзади и при определенных условиях опрокидывания подушки безопасности могут не сработать; только ремень безопасности сможет защитить пассажиров в таких ситуациях.

Сила удара зависит от природы препятствий и скорости автомобиля в момент столкновения.

! При выключенном зажигании подушки безопасности не работают.

Система подушек безопасности срабатывает только единожды. При повторном столкновении (в данном ДТП или в последующем) подушка безопасности больше не работает.

Подушки безопасности

Общая информация

Система предназначена для повышения безопасности пассажиров, сидящих на передних и задних сиденьях, в случае сильного столкновения. Подушки безопасности дополняют действие ремней безопасности, оснащенных ограничителями усилия натяжения.

Электронные приборы регистрируют и анализируют силу фронтальных и боковых ударов в местах расположения датчиков:

– При сильном столкновении подушки мгновенно выбрасываются и надуваются, помогая защищать людей в автомобиле; сразу после удара подушки сдуваются, чтобы не препятствовать обзору и возможности быстро покинуть автомобиль.

Зоны расположения датчиков удара

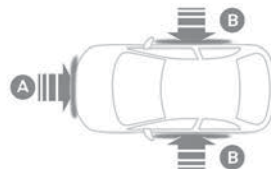

А. Зона фронтального удара

В. Зона бокового удара

i При срабатывании одной или нескольких подушек безопасности детонация пиротехнического заряда, встроенного в систему, создает шум и выделяет небольшое количество дыма. Этот дым не влияет на здоровье, но в некоторых случаях может оказать раздражающее

воздействие на людей с повышенной чувствительностью.
Хлопок сработавшего патрона при раскрытии одной или нескольких подушек безопасности может вызвать кратковременную заложенность ушей.

Фронтальные подушки безопасности

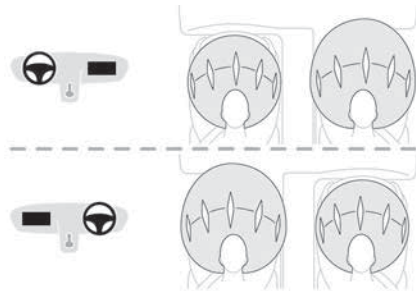

Система, которая защищает водителя и переднего пассажира в случае серьезного удара спереди, снижая риск травмы головы и груди. Подушка безопасности водителя встроена в ступицу рулевого колеса, а переднего пассажира — в панель над перчаточным ящиком.

Срабатывание

Подушки срабатывают, за исключением передней подушки пассажира, если она отключена*, при резком фронтальном ударе, приходящемся на всю зону **A** или на ее часть.

В момент срабатывания фронтальная подушка безопасности надувается, располагаясь между рулем и зоной грудной клетки и головы со стороны водителя, и передней панелью и грудной клеткой со стороны переднего пассажира, чтобы смягчить их удар о переднюю панель.

Боковые подушки безопасности

В случае сильного бокового удара эта система защищает водителя и переднего пассажира, заполняя пространство между бедром и плечом человека и снижая риск получения травмы. Обе подушки встроены в каркас спинки сиденья со стороны двери.

Срабатывание

В случае серьезного бокового удара всей или части зоны бокового удара **B** боковые подушки безопасности срабатывают на одной стороне. Боковая подушка заполняет пространство между грудной клеткой пассажира автомобиля и соответствующей дверной панелью.

Боковые подушки безопасности

Боковые подушки-шторы безопасности предназначены для дополнительной защиты водителя и пассажиров (кроме пассажира, расположенного сзади на среднем сиденье) от сильного бокового удара, снижая при этом риск получить травму головы. Подушки-шторы встроены в стойки и в потолок.

Срабатывание

Они срабатывают одновременно с соответствующими боковыми подушками в случае сильного бокового удара извне в зону **B**. Надувные шторы заполняют пространство между расположенными на передних или задних сиденьях пассажирами и окнами.

Неисправность



В случае неисправности на панели приборов загораются эти сигнализаторы. Обратитесь в сервисную сеть CITROËN или в специализированный техцентр, чтобы проверить исправность системы. Может случиться так, что подушки не сработают от резкого удара при попадании автомобиля в ДТП.

* Дополнительную информацию об отключении фронтальной подушки безопасности пассажира см. в соответствующем разделе.

! При незначительных боковых касаниях, а также при опрокидываниях подушки могут не сработать.
При фронтальном столкновении или ударе сзади боковая подушка-штора не должна срабатывать.

Рекомендации

! Чтобы подушки безопасности эффективно выполнили свое назначение, соблюдайте следующие рекомендации.

Сядьте, приняв естественное вертикальное положение.

Пристегните ремень безопасности и расположите его надлежащим образом.

Не допускайте нахождения каких-либо объектов между пассажирами и подушками безопасности (к примеру, детей, животных, предметов), не закрепляйте и не располагайте никакие объекты на траектории раскрытия подушек безопасности или поблизости от нее, так как это чревато травмами при срабатывании.

Никогда не меняйте оригинальную компоновку своего автомобиля, особенно в зоне размещения подушек безопасности.

Даже при соблюдении перечисленных правил сохраняется риск получить травму или легкие ожоги верхней части тела и головы в случае срабатывания подушки безопасности. Следует помнить, что она раскрывается практически мгновенно (за тысячные доли секунды), после чего она сразу же начинает сдуваться – при этом

через предусмотренные в ней клапаны из нее выпускается горячий газ.

После аварии или угона автомобиля обязательно проверьте систему подушек безопасности.

Любые работы должны осуществляться исключительно в сервисной сети CITROËN или в специализированном техцентре

! Фронтальные подушки безопасности

Во время вождения не держите рулевое колесо за спицы или за ступицу рулевого колеса.

Пассажиру запрещается класть ноги на переднюю панель.

Не курите – при надувании подушек безопасности это может привести к ожогам или ранениям сигаретой или трубкой.

Запрещается снимать и протыкать ступицу рулевого колеса, в которой находится подушка, или подвергать ее сильным ударам.

Ничего не прикрепляйте и не приклеивайте к рулевому колесу и панели приборов. Это может привести к травмам при срабатывании подушек безопасности.

! Боковые подушки безопасности

Используйте только одобренные чехлы, совместимые с подушками безопасности. За информацией о моделях чехлов для своего автомобиля обратитесь в сервисную сеть CITROËN.

Запрещено размещать какие-либо предметы на спинках сидений (например, одежду), так как это может привести к травмированию грудной клетки или рук в случае срабатывания боковых подушек безопасности.

Не облакачивайтесь на дверь и не приближайтесь к ней ближе, чем это необходимо.

В панелях передних дверей автомобиля установлены датчики бокового удара.

Повреждение или ненадлежащая разборка передних дверей и их обшивки (в случае ремонта или внесения каких-либо изменений) может нарушить работу датчиков – в результате боковые подушки безопасности могут не сработать.

Любые работы должны осуществляться исключительно в сервисной сети CITROËN или в специализированном техцентре

! Подушки-шторы

Запрещено прикреплять какие-либо предметы к потолку салона, так как это может привести к травмированию головы в случае срабатывания подушки-шторы.
Не снимайте поручни в крыше.

Активный капот

(В зависимости от комплектации автомобиля).

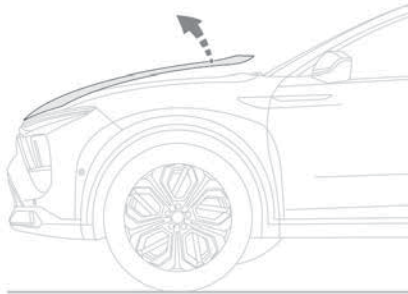

Активный капот разработан для повышения безопасности пешеходов в случае наезда на них спереди.

Пиротехническая система срабатывает со стороны шарниров капота, поднимая его, когда датчики, расположенные в передней части автомобиля, обнаруживают столкновение.

- i Срабатывание активного капота сопровождается детонационным хлопком с одновременным выделением безвредного дыма воспламенителем пиротехнического патрона, встроенного в систему. При этом загорается сигнализатор подушек безопасности. После активации системы не пытайтесь открыть или закрыть капот. Позвоните в компанию, занимающуюся эвакуацией автомобилей, или обратитесь в ближайшую сервисную сеть CITROËN или в специализированный техцентр

(скорость движения не должна превышать 30 км/ч).

Обязательно отрегулируйте высоту водительского сиденья, иначе обзор может быть недостаточным!

- ! Система подушек безопасности срабатывает только единожды. При повторном столкновении (в данном ДТП или в последующем) активный капот больше не работает. После аварии или угона автомобиля обязательно проверьте систему. Не производите никаких работ с пиротехническими системами, расположенными под капотом рядом с упорами - они могут сработать! Любые работы должны осуществляться исключительно в сервисной сети CITROËN или в специализированном техцентре

Неисправность



В случае неисправности на панели приборов загорится этот сигнализатор в сопровождении сообщения и звукового сигнала. Обратитесь в сервисную сеть CITROËN или в специализированный техцентр, чтобы проверить исправность системы. Может случиться так, что активный капот не сработает от резкого удара при попадании автомобиля в ДТП.

Детские кресла

- i В каждой стране действуют собственные правила в части перевозки детей. Изучите правила, действующие в вашей стране.

Для обеспечения максимальной безопасности соблюдайте следующие рекомендации:

- В соответствии с европейским законодательством, **все дети младше 12 лет либо ростом менее 1 м 50 см должны перевозиться в специальных детских креслах, прошедших сертификацию на соответствие нормам безопасности, учитывающих их весовые показатели** и устанавливаемых на сиденьях, оборудованных ремнями безопасности или креплениями ISOFIX.
- По статистике, для безопасной перевозки детей лучше использовать задние сиденья автомобиля.
- Детей весом менее 9 кг перевозите только в положении «спиной вперед» как на переднем, так и на заднем сиденье.

- i Специалисты компании рекомендуют размещать детей на задних сиденьях автомобиля:
 - «спиной вперед» до достижения ими 3-летнего возраста,
 - «лицом вперед» после достижения ими 3-летнего возраста.

! Убедитесь, что ремень безопасности правильно расположен и натянут.

Если сиденье снабжено опорной стойкой, убедитесь, что она прочно стоит на полу.

Рекомендации

! Неправильная установка детского кресла снижает надежность защиты ребенка в случае ДТП.

Проверьте, не попал ли под детское сиденье ремень безопасности или его ляжка, так как они могут нарушить устойчивость кресла.

Не забывайте пристегивать ремни безопасности или ляжки детского кресла так, чтобы они плотно прилегали к телу, даже при переездах на короткие расстояния.

Закрепляя детское кресло при помощи ремня безопасности, убедитесь, что ремень плотно прилегает к нему и надежно удерживает его на штатном сиденье автомобиля. Если пассажирское сиденье, на котором вы сидите, регулируется, отодвиньте его, если понадобится, вперед.

Перед установкой детского кресла со спинкой на сиденье пассажира снимите подголовник.

Уберите подголовник в надежное место или закрепите его так, чтобы он не превратился в стремительно летящий «снаряд» в случае резкого торможения. После снятия детского кресла верните подголовник на место.

! **Установка кресла-бустера**

Верхняя ветвь ремня должна проходить по плечу ребенка, не затрагивая область шеи.

Убедитесь, что нижняя ветвь ремня безопасности расположена на бедрах ребенка.

Используйте кресло-бустер со спинкой, оснащенной элементом, направляющим ленту ремня на уровне плеча.

! **Дополнительные средства защиты**

Во избежание случайного открывания детьми задних дверей и окон задних дверей включайте «детскую» блокировку дверных замков.

Не следует опускать стекла окон задних дверей более, чем на треть.

Для защиты детей от прямых солнечных лучей установите боковые шторки на задние окна.

В целях безопасности не оставляйте:

- ребенка в автомобиле одного без присмотра,
- ребенка или животное в автомобиле с закрытыми окнами, если он стоит на солнце,
- ключи в автомобиле в доступном для детей месте.

Установка детского кресла на заднем сиденье

Перевозка «спинкой вперед» и/или «лицом вперед»



► Передвиньте переднее сиденье вперед и выпрямите его спинку так, чтобы детское кресло или ноги ребенка при его перевозке «спинкой вперед» и/или «лицом вперед» не касались сидений переднего сиденья.

► Убедитесь, что спинка детского кресла для перевозки ребенка «лицом вперед», находится как можно ближе к спинке заднего сиденья автомобиля и идеально соприкасается с ним.

Заднее среднее сиденье

Запрещается размещать детское кресло с опорной стойкой на заднем среднем пассажирском сиденье.

Установка детского кресла на переднем сиденье



► Поднимите переднее сиденье пассажира на **максимальную высоту** и отодвиньте в **крайнее заднее продольное положение** выпрямленной спинкой.

«Лицом вперед»



! Подушка безопасности переднего пассажира должна быть включена.

«Спинкой вперед»



! Для безопасной перевозки ребенка **ОБЯЗАТЕЛЬНО** отключайте подушки безопасности переднего пассажира при установке на его сиденье детского кресла «спинкой вперед». В противном случае существует риск гибели или получения тяжелой травмы в случае срабатывания подушки безопасности.

! **Касается автомобилей, не оборудованных выключателем подушки безопасности**

Категорически запрещается устанавливать детское кресло «спинкой вперед» на сиденье переднего пассажира — риск гибели или получения тяжелой травмы в случае срабатывания подушки безопасности.



Этикетка с обязывающим указанием — фронтальная подушка пассажира

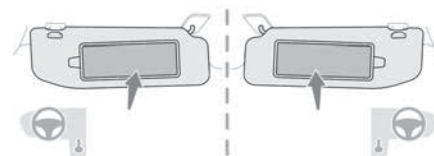

Строго соблюдайте указания на этикетках, наклеенных с обеих сторон противосолнечного козырька переднего пассажира:

ЗАПРЕЩАЕТСЯ устанавливать удерживающие системы для перевозки ребенка «лицом назад» на сиденье с **НЕОТКЛЮЧЕННОЙ ФРОНТАЛЬНОЙ ПОДУШКОЙ** безопасности. Это может привести к **ГИБЕЛИ** или **ТЯЖЕЛОМУ ТРАВМИРОВАНИЮ** ребенка.

Отключение подушки безопасности переднего пассажира

(В зависимости от комплектации автомобиля).



Отключение подушки безопасности пассажира

Выключатель подушки безопасности переднего пассажира

В данной комплектации выключатель расположен в перчаточном ящике.

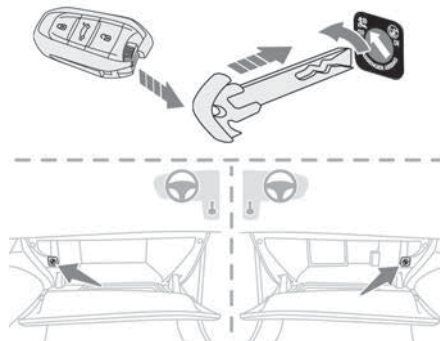

При выключенном зажигании:

► Для отключения подушки безопасности переведите ключ в выключателе в положение **OFF**.

► Для ее включения переведите ключ в положение **ON**.

При включении зажигания



Этот сигнализатор загорится и будет гореть как напоминание об отключенной подушке.

Или



Этот сигнализатор загорится приблизительно на 1 минуту, чтобы подтвердить включение подушки безопасности.

Рекомендуемые детские кресла

Детские кресла, закрепляемые **трехточечным ремнем безопасности**.

Группа 0+: от новорожденных до 13 кг



L1

«RÖMER Baby-Safe»

Устанавливается «спинкой вперед».

Группы 2 и 3: от 15 до 36 кг



L5

«RÖMER KIDFIX 2R»

Может фиксироваться при помощи штатных креплений ISOFIX автомобиля.

Ребенок пристегнут ремнем безопасности.

Допускается установка только на боковых задних сиденьях.

Подголовник должен быть снят.

Группы 2 и 3: от 15 до 36 кг



L6

«GRACO Booster»

Ребенок пристегнут ремнем безопасности.

Допускается установка только на сиденье переднего пассажира или на боковых задних сиденьях.

Крепления «ISOFIX»

Сиденья, представленные ниже, оборудованы креплениями ISOFIX, отвечающими требованиям нормативов:

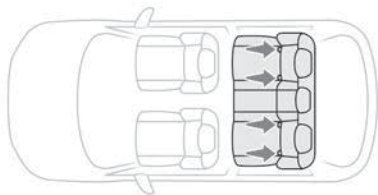

Конструктивно они состоят из трех проушин, имеющих на каждом сиденье и помеченных маркировкой.

— Две проушины **A**, расположенные между спинкой и подушкой штатного сиденья автомобиля;

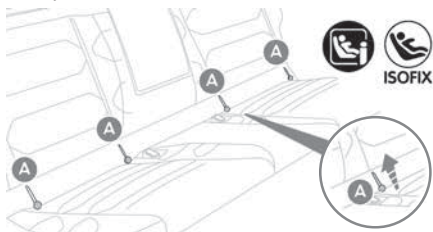

Эти проушины закрыты застёжками.

2 защелки **детских кресел ISOFIX**, прикрепленные к ним.

— Одна проушина **ВTOP TETHER** за сиденьем, предназначенная для фиксации кресел, оборудованных верхней лямкой.

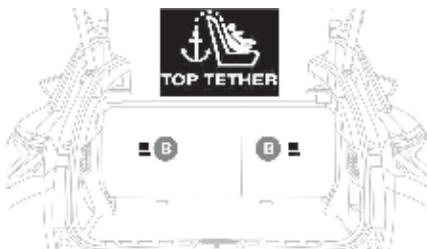

В случае фронтального столкновения, она ограничивает опрокидывание кресла вперед.

Конструкция креплений ISOFIX обеспечивает надежную и безопасную установку кресла для перевозки ребенка в автомобиле.

Чтобы прикрепить детское кресло к проушине **TOP TETHER**:

- ▶ снимите и уберите подголовник перед установкой детского кресла на этом месте (установите его обратно после снятия детского кресла);
- ▶ протяните лямку детского кресла над спинкой сиденья так, чтобы она прошла посередине между стержнями подголовника.
- ▶ прикрепите крючок верхней лямки к проушине **B**;
- ▶ натяните верхнюю лямку.

i Во время установки детского кресла ISOFIX на заднем левом сиденье дивана, перед тем как закрепить его, уберите в сторону ремень безопасности среднего сиденья, чтобы не зажать его установленным креслом.

! Неправильная установка детского кресла снижает надежность защиты ребенка в случае ДТП.

Строго соблюдайте предписания по установке, содержащиеся в руководстве, приложенном к детскому креслу.

i О возможности установки детских кресел с креплениями ISOFIX в вашем автомобиле читайте в сводной таблице.

Рекомендуемые детские кресла с креплениями ISOFIX

i Чтобы правильно установить или снять детское кресло, выполняйте указания, содержащиеся в инструкции его изготовителя.

«RÖMER Baby-Safe на базе ISOFIX» (типоразмер: E)
Группа 0+: от новорожденных до 13 кг

<p>Устанавливается «спинкой вперед» на базе ISOFIX, прикрепляемой к кольцам A.</p> <p>База снабжена регулируемой по высоте стойкой, опирающейся на пол автомобиля.</p> <p>Это кресло можно также закреплять при помощи ремня безопасности. В таких случаях к штатному сиденью автомобиля прикрепляется только корпус при помощи трехточечного ремня безопасности.</p>

"RÖMER Duo Plus ISOFIX" (типоразмер: B1)
Группа 1: от 9 до 18 кг

"RÖMER Duo Plus ISOFIX" (типоразмер: B1)
Группа 1: от 9 до 18 кг
<p>Для перевозки ребенка только "лицом вперед". Крепится к кольцам A и кольцу B, называемым TOP TETHER, при помощи верхней лямки.</p> <p>Перевозка в 3 положениях: сидячем, полулежачем и положении лежа.</p> <p>Это кресло можно также устанавливать на штатных сиденьях автомобиля, не оборудованных креплениями ISOFIX. В этом случае его обязательно следует прикреплять к штатному сиденью автомобиля трехточечным ремнем безопасности. Отодвиньте переднее сиденье автомобиля так, чтобы ноги ребенка не касались его спинки.</p>

Детские кресла i-Size

Детские кресла i-Size снабжены двумя замками, которые пристегиваются к двум кольцам **A**.

Кроме того, на креслах i-Size имеются:



- верхняя лямка, которая прикрепляется к кольцу **B**
- или опорная стойка, которая упирается в пол салона, совместимая с сиденьем, сертифицированным под i-Size.

Эти приспособления служат для предотвращения опрокидывания детского кресла в случае столкновения в ДТП.

Дополнительную информацию о **креплениях ISOFIX** см. в соответствующем разделе.

Установка универсального детского кресла и ISOFIX, i-Size

В соответствии с европейскими правилами в данной таблице указаны варианты установки детских кресел при помощи ремня безопасности и универсально одобренных (a), а также самых больших детских кресел ISOFIX и i-Size, в местах оборудованных точками крепления ISOFIX в автомобиле.

	Номер сиденья					
	Передние сиденья (b)			Задние сиденья (b)		
	1	3		4	5	6
	3	1		4	5	6
Подушка безопасности переднего пассажира		Выключена «OFF» (c)	Включена «ON» (d)			
Сиденье, подходящее для установки универсального (a) детского кресла	нет	да (e)(h)	да (f)(h)	да	да (j)	да
Положение сиденья, соответствующее детскому креслу i-Size	нет	нет		да	нет	да
Сиденье, оборудованное крючком TOP TETHER	нет	нет		да	нет	да
Детское кресло типа Carrycot	нет	нет		нет	нет	нет
Детское кресло ISOFIX для перевозки «спиной вперед»	нет	нет	нет	R3 (g)(i)	нет	R3 (g)(i)
Детское кресло ISOFIX для перевозки «лицом вперед»	нет	нет		F3	нет	F3
Детский бустер	нет	B3		B3	нет	B3



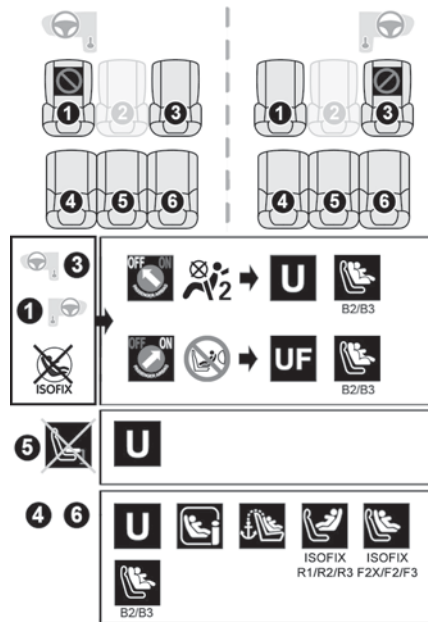

Правила:

- сиденье, подходящее для установки кресла **i-Size**, также подходит для **R1, R2 и F2X, F2, B2**;
 - сиденье, подходящее для установки кресла **R3**, также подходит для установки **R1 и R2**;
 - сиденье, подходящее для установки кресла **F3**, также подходит для установки **F2X и F2**;
 - сиденье, подходящее для установки кресла **B3**, также подходит для установки **B2**.
- (a) Универсальное детское кресло: детское кресло, устанавливаемое во всех автомобилях при помощи ремня безопасности.
 - (b) В зависимости от комплектации автомобиля ознакомьтесь с действующими в вашей стране правилами перед тем, как разместить ребенка на этом месте.
 - (c) Для установки детского кресла для перевозки «спинкой вперед» на данном сиденье подушка безопасности переднего пассажира должна быть выключена («OFF»).
 - (d) Только детское сиденье для перевозки «лицом вперед» можно установить на данном сиденье при включенной подушке безопасности переднего пассажира («ON»).
 - (e) Универсальное детское кресло (U) для перевозки «спинкой вперед» и/или «лицом вперед» для групп 0, 0+, 1, 2 или 3.
 - (f) Универсальное детское кресло (UF) для перевозки «лицом вперед» для групп 1, 2 или 3.

- (g) Установите переднее сиденье пассажира в среднее продольное положение с выпрямленной спинкой.
- (h) Для сиденья с регулировкой высоты установите максимальную высоту и отодвиньте в крайнее заднее продольное положение.
- (i) Поднимите регулируемое по высоте пассажирское сиденье в самое верхнее положение.
- (j) Запрещается размещать детское кресло с опорной стойкой на заднем среднем пассажирском сиденье.



Условные обозначения

-  Положение сиденья, которое не предусматривает установку детского кресла.
-  Подушка безопасности переднего пассажира **выключена**.
-  Подушка безопасности переднего пассажира **включена**.
-  Сиденье, подходящее для установки детского кресла при помощи ремня

безопасности, сертифицированного как «универсальное» для перевозки «спинкой вперед» и/или «лицом вперед» (U) для детей любой весовой группы.

UF Сиденье, подходящее для установки детского кресла при помощи ремня безопасности, сертифицированного как «универсальное» для перевозки ребенка «лицом вперед» (UF) для групп 1, 2 и 3.



Положение сиденья, в котором разрешено устанавливать детское кресло i-Size.



Положение сиденья, не подходящее для установки детского кресла с опорной стойкой.



Наличие точки крепления **TOP TETHER** сзади спинки сиденья, с помощью которой можно прикрепить **универсальное детское кресло ISOFIX для перевозки «лицом вперед»**.



Детское кресло ISOFIX для перевозки «спинкой вперед»:

– **R1**: детское кресло ISOFIX для младенца.
– **R2**: детское кресло ISOFIX уменьшенного размера.

– **R3**: детское кресло ISOFIX большого размера .



Детское кресло ISOFIX для перевозки «лицом вперед»:

– **F2X**: детское кресло ISOFIX для младенцев.
– **F2**: детское кресло ISOFIX небольшой высоты.
– **F3**: детское кресло ISOFIX максимальной высоты.



Детское автокресло-бустер:

– **B2**: детское автокресло-бустер небольшой высоты.

– **B3**: детское автокресло-бустер максимальной высоты.



Сиденье, не предназначенное для установки детского кресла ISOFIX.

Для получения сведений о регулировке положения сиденья см. таблицу «Установка универсального детского кресла, ISOFIX и i-Size».

«Детская» блокировка механических замков

Система предотвращает отпирание задних дверей из салона с помощью ручки.

Выключатели расположены на торцах задних дверей (отмечено меткой на кузове).

Включение/Выключение

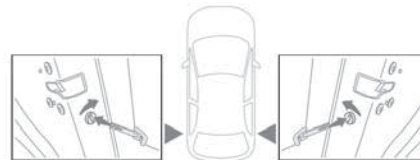

► Для включения поверните механический ключ до упора:

- в правую сторону для разблокирования задней левой двери,
- в левую сторону для разблокирования задней правой двери.

Рекомендации по вождению

- ▶ Соблюдайте правила дорожного движения и будьте бдительны в любых ситуациях на дороге.
- ▶ Внимательно следите за обстановкой и держите руки на рулевом колесе, чтобы сохранять готовность адекватно реагировать в любой момент на любую ситуацию.
- ▶ Ведите автомобиль плавно, готовьтесь к торможению заранее и соблюдайте безопасный интервал, особенно в плохую погоду.
- ▶ Остановите автомобиль перед выполнением каких-либо операций, требующих особого внимания (например, настройки).
- ▶ Во время продолжительных поездок останавливайтесь на отдых каждые 2 часа.

Важная информация!

! **Никогда не оставляйте автомобиль с работающим двигателем в закрытом помещении без достаточной вентиляции.**

Двигатели внутреннего сгорания выделяют токсичные выхлопные газы, такие как угарный газ. ими можно отравиться и умереть.

! В суровых зимних условиях (при температуре ниже -23°C) необходимо дать двигателю поработать 4 минуты перед движением – это обеспечит гарантированно качественную работу и долговечность механических компонентов автомобиля (двигатель и коробка передач).

! **Не ездите при включенном стояночном тормозе.** Существует риск перегрева и повреждения тормозной системы!

! **Не паркуйте автомобиль или не оставляйте автомобиль с работающим двигателем на легковоспламеняющихся поверхностях (сухой траве, опавшей листве).** Выхлопная система автомобиля очень горячая, даже через несколько минут после остановки двигателя. Риск возгорания!

! **Не ездите по поверхностям, покрытым растительностью (высокая трава, скопившиеся опавшие листья, посевы, мусор), например по полю, проселочной дороге, заросшей кустарниками, или травянистой обочине.**

Эта растительность может контактировать с выхлопной системой автомобиля или другими очень горячими системами. Риск возгорания!

! Не оставляйте в салоне автомобиля предметы, которые под действием солнечных лучей могут действовать как увеличительное стекло и вызывать возгорание — существует риск возгорания или повреждения внутренних поверхностей!

! **Никогда не оставляйте без присмотра автомобиль с работающим двигателем.** В случае необходимости покинуть автомобиль с

работающим двигателем затяните стояночный тормоз и переведите селектор автоматической коробки передач в положение **N** или **P**.

! **Никогда не оставляйте детей в автомобиле без присмотра.**

На затопленных дорогах

Настоятельно рекомендуется воздержаться от вождения автомобиля по затопленной дороге. Это может серьезно повредить двигатели, секвентальную коробку передач и электрику автомобиля.

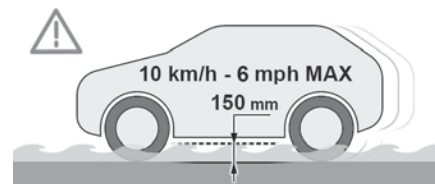

Если нет возможности избежать движения по затопленной дороге:

- ▶ Убедитесь, что глубина воды не превышает 15 см с учетом волн, расходящихся от других автомобилей.
- ▶ Отключите систему Stop & Start.
- ▶ Двигайтесь как можно медленнее, не позволяя двигателю заглохнуть. Ни в коем случае не превышайте скорость 10 км/ч.
- ▶ Не останавливайтесь и не выключайте двигатель.

После преодоления затопленного участка дороги, как только позволят условия движения, просушите тормозные колодки и диски, выполнив несколько плавных торможений.

При появлении каких-либо сомнений относительно технического состояния автомобиля обратитесь к официальному дилеру CITROËN или в специализированный техцентр.

Противоугонная защита

Электронный иммобилайзер двигателя

Ключ содержит код, который должен быть распознан автомобилем для пуска двигателя. В случае сбоя системы двигатель не запустится, о чем будет сказано в соответствующем сообщении. Обратитесь к официальному дилеру CITROËN.

Пуск/выключение двигателя с помощью бесконтактного ключа дистанционного доступа и пуска

i Электронный ключ должен находиться в салоне.

Если электронный ключ не обнаруживается, отображается сообщение.

Переместите электронный ключ, чтобы двигатель можно было запустить или выключить.

На автомобилях оснащенных Дистанционный ключ-пульт, электронный ключ также может обнаруживаться в багажном отделении.

В случае отказа, см. раздел «Ключ не распознан — аварийный пуск или аварийное выключение».

Пуск двигателя

▶ На автомобиле с автоматической коробкой передач включите режим **P** или **N**, а затем нажмите на педаль тормоза.



▶ Нажмите на кнопку «**START/STOP**», продолжая нажимать на педаль вплоть до пуска двигателя. В случае несоблюдения хотя бы одного из условий, необходимых для пуска, появится сообщение.

В некоторых ситуациях отображается сообщение, свидетельствующее о том, что для разблокировки рулевой колонки необходимо покачать рулевым колесом, нажимая при этом на кнопку **START/STOP**.

i Бензиновые двигатели

После холодного пуска, прогрев каталитического нейтрализатора может вызвать ощутимые вибрации двигателя, длящиеся до двух минут (в связи с режимом ускоренного холостого хода).

Пуск гибридного автомобиля с подзарядкой

▶ Полностью выжмите педаль тормоза, а затем нажмите и удерживайте кнопку **START/STOP** в течение приблизительно 2 секунд.

READY ▶ Держите ногу на педали до тех пор, пока не загорится эта контрольная лампа, указывающая на активацию заряжаемой гибридной системы (подтверждается звуковым сигналом).

! Чтобы выйти из режима парковки, дождитесь, пока контрольная лампа **READY** включится.

По умолчанию система запускается в режиме **Electric**.

В зависимости от определенных параметров (уровень заряда батареи или температура наружного воздуха) система определяет, нужно ли запускать бензиновый двигатель.

Изменить режим движения можно в любое время с помощью селектора режимов.

! Когда автомобиль запускается в электрическом режиме, он не шумит. Обратите особое внимание на пешеходов и велосипедистов, они могут не услышать приближающийся автомобиль, несмотря на звуковой сигнал для пешеходов.

На стоянке

- ▶ Выключите круиз-контроль или Highway Driver Assist (в зависимости от комплектации автомобиля).
- ▶ Обеспечьте неподвижность автомобиля, используя стояночный тормоз.
- ▶ На автомобиле с автоматической коробкой передач включите режим **P**.
- ▶ Нажмите кнопку **START/STOP**.
- ▶ На гибридной версии с подзарядкой перед тем как покинуть автомобиль, убедитесь, что контрольная лампа **READY** погасла. Автоматическая коробка передач блокируется в режиме **P**.

! Если автомобиль не остановлен, двигатель не выключится.

! При выключенном двигателе усилители тормозной системы и рулевого управления выключаются тоже — контроль над автомобилем можно потерять!

! Покидая автомобиль, никогда не оставляйте в нем электронный ключ.

Включение зажигания без запуска двигателя

Внесите электронный ключ в салон и нажмите кнопку «**START/STOP**», не нажимая на педали — зажигание включится без запуска двигателя.

▶ Еще раз нажмите на эту кнопку, чтобы выключить зажигание и запереть автомобиль.

Ключ не обнаружен

Аварийный пуск двигателя

На рулевой колонке расположен аварийный ридер для пуска двигателя, если система не обнаружит ключ в зоне распознавания или если элемент питания электронного ключа истощился.



- ▶ Поднесите пульт ДУ к аварийному ридеру и удерживайте его.
- ▶ На автомобиле с автоматической коробкой передач включите режим **P**, а затем нажмите на педаль тормоза.

▶ Нажмите кнопку **START/STOP**. Двигатель запустится.

Аварийное выключение двигателя



Если электронный ключ не обнаруживается или больше не находится в зоне распознавания в момент, когда вы запираете замок или хотите выключить двигатель, на панели приборов появляется сообщение.

▶ Для подтверждения своего намерения заглушить двигатель нажмите и удерживайте кнопку **START/STOP** примерно 5 секунд.

При появлении сбоев в работе электронного ключа обратитесь в сервисную сеть CITROËN или в специализированный техцентр.

Аварийная остановка двигателя

Только в чрезвычайной ситуации двигатель можно остановить без соблюдения правил (даже на ходу).

- ▶ Нажмите и удерживайте кнопку **START/STOP** в течение 5 секунд.

Электрический стояночный тормоз

В автоматическом режиме эта система включает стояночный тормоз при выключенном двигателе и отпускает его при движении автомобиля.

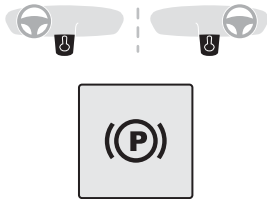

В любое время при работающем двигателе:

- ▶ Чтобы затянуть стояночный тормоз, быстро потяните рычаг.
 - ▶ Чтобы отпустить, быстро подтолкните рычаг, нажимая на педаль тормоза.
- Стояночный тормоз настроен на автоматическое срабатывание по умолчанию.
- В некоторых определенных ситуациях автоматический режим работы можно выключить.

Контрольная лампа

 Затыгивание стояночного тормоза подтверждается загоранием на панели приборов и рукоятке этой контрольной лампы в

сопровождении сообщения «**Стояночный тормоз затянут**».

При отпускании стояночного тормоза эта контрольная лампа гаснет в сопровождении сообщения «**Стояночный тормоз отпущен**». При попытке водителя вручную затянуть или отпустить тормоз контрольная лампа мигает.

 С неисправной аккумуляторной батареей электрический стояночный тормоз не работает.

В целях безопасности, если стояночный тормоз не затянут, обеспечьте неподвижность автомобиля, подложив противооткатный упор под колесо.

Обратитесь в сервисную сеть CITROËN или в специализированный техцентр.

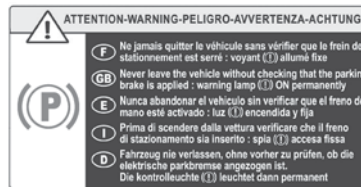

 Выхода из автомобиля, убедитесь, что стояночный тормоз включен: его контрольные лампы на панели приборов и на рукоятке должны гореть, не мигая. Если стояночный тормоз не затянут, при открывании двери водителя раздастся звуковой сигнал и появится сообщение.

 Не оставляйте ребенка в автомобиле без присмотра: он может снять машину с ручного тормоза.

 В случае остановки автомобиля: на крутом уклоне, с прицепом либо тяжелой нагрузкой

На автомобиле с автоматической коробкой передач поверните колеса в сторону бордюра и включите передачу P. Допускается парковка автомобиля с прицепом на уклоне с крутизной не более 12 %.

Ручной режим работы

Отпускание тормоза вручную

При включенном зажигании или работающем двигателе:

- ▶ Выжмите педаль тормоза.
- ▶ Удерживая нажатой педаль тормоза, коротким движением подтолкните рычаг.

 Если педаль тормоза не нажата, стояночный тормоз не будет отпущен и отобразится сообщение.

Затыгивание тормоза вручную

На неподвижном автомобиле:

- ▶ Кратко потяните рычаг.

При затыгивании тормоза загорится контрольная лампа рычага.

Автоматический режим работы

Автоматическое отпускане стояночного тормоза

Убедитесь, что двигатель запущен и что дверь со стороны водителя плотно закрыта.

Электрический стояночный тормоз плавно отпускается автоматически, как только автомобиль придет в движение.

На автомобиле с автоматической коробкой передач

- ▶ Нажмите на педаль тормоза.
- ▶ Выберите режим **D**, **M** или **R**.
- ▶ Отпустите педаль тормоза и нажмите на педаль акселератора.

❗ Если не происходит автоматического отпускане тормоза, проверьте, плотно ли закрыты передние двери.

❗ Не нажимайте на акселератор без надобности на стоящем автомобиле при работающем двигателе. Это может привести к случайному снятию автомобиля со стояночного тормоза.

Автоматическое затягивание стояночного тормоза

На неподвижном автомобиле стояночный тормоз включается автоматически сразу после выключения двигателя.

❗ Тормоз не включается автоматически при заглушем двигателе или переходе в режим STOP системы Stop & Start.

❗ В автоматическом режиме стояночный тормоз можно в любой момент затянуть или отпустить вручную при помощи рукоятки.

Отдельные случаи в работе системы

Постановка автомобиля на тормоз при работающем двигателе

Чтобы поставить автомобиль на тормоз при работающем двигателе, кратко потяните рычаг.

Парковка без постановки на стояночный тормоз

❗ Не рекомендуется затягивать стояночный тормоз в сильные морозы.
Чтобы зафиксировать автомобиль, установите противооткатные упоры под колесо.

❗ Режим **P** включается автоматически при выключении зажигания. Колеса блокируются.
Дополнительную информацию о **свободном ходе** см. в соответствующем разделе.

❗ Если селектор установлен в положение **N**, при открытии двери водителя раздается звуковой сигнал и устанавливается передача **P**. Звуковой сигнал прекратится, когда дверь водителя будет закрыта.

Отключение автоматического срабатывания

В некоторых ситуациях, например в сильные морозы или при буксировке (жилого прицепа, автомобиля), может возникнуть необходимость отключить работу системы в автоматическом режиме.

- ▶ Запустите двигатель.
- ▶ Затяните стояночный тормоз рычагом, если он опущен.
- ▶ Полностью уберите ногу с педали тормоза.
- ▶ Надавите на рычаг в направлении отпускане и удерживайте нажатие на него не менее 10 и не более 15 секунд.
- ▶ Отпустите рычаг.
- ▶ Нажмите на педаль тормоза и не отпускайте.
- ▶ Потяните рычаг чтобы затянуть и удерживайте его 2 секунды.



На панели приборов загорится контрольная лампа, подтверждающая отключение автоматического режима.

▶ Отпустите рычаг и педаль тормоза.

С этого момента стояночный тормоз можно затягивать и отпускать только вручную, используя рычаг.

▶ Для восстановления автоматической работы повторите описанные действия (восстановление подтверждается погасшей контрольной лампой на панели приборов).

Экстренное торможение

В случае отказа тормозов при нажатии на педаль, а также в непредвиденной ситуации (например, при внезапном недомогании водителя, учебном вождении и т. п.) автомобиль можно затормозить, длительно потянув за ручку электрического стояночного тормоза. При этом тормоз будет действовать до тех пор, пока не будет отпущена ручка. Торможение прекратится при отпуске ручки.

Системы ABS и DSC обеспечивают устойчивое положение автомобиля на дороге при экстренном торможении.

В случае неисправности системы аварийного торможения на панели приборов появится сообщение «**Неисправен стояночный тормоз**».



В случае неисправности систем ABS и DSC, при которой включается один или оба сигнализатора на панели приборов, устойчивость автомобиля может нарушиться.

▶ В целях обеспечения устойчивости автомобиля несколько раз потяните и отпустите электрический стояночный тормоз до полной остановки автомобиля.

Автоматическая коробка передач

Версии с бензиновым двигателем

Автоматическая 8-ступенчатая коробка передач с кнопочно-секвентальным селектором. Ею можно управлять в ручном режиме при помощи «лепестков», расположенных за рулевым колесом.

Заряжаемый гибридный двигатель

Автоматическая 8-ступенчатая коробка передач с кнопочно-секвентальным селектором и функцией рекуперативного торможения. За исключением ручного режима и функции рекуперативного торможения, все работает так же, как и на других коробках передач EAT8.

Кнопочно-секвентальный селектор

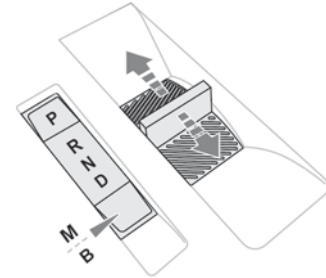

- P.** Автоматическая парковка
Нажмите эту кнопку для включения режима парковки.
Постановка автомобиля на стоянку: включена блокировка передних колес.
- R.** Передача заднего хода
- N.** Нейтральная передача
Для включения нейтральной передачи и движения автомобиля при выключенном зажигании.
Дополнительную информацию о движении «**накатом**» см. в соответствующем разделе.
- D.** Движение в автоматическом режиме
Коробка сама выбирает передачи с учетом таких критериев, как стиль вождения водителя, рельеф дороги и загрузка автомобиля.

М. Движение в ручном режиме

Нажмите эту кнопку для включения ручного режима.

Водитель переключает передачи при помощи переключателей на рулевом колесе.

В. Движение в автоматическом режиме с функцией рекуперативного торможения (на гибридных версиях с подзарядкой)

Нажмите эту кнопку, чтобы активировать функцию рекуперативного торможения.

Коробка передач также управляет торможением при отпуске педали акселератора.

► В режиме **N**, удерживая ногу на педали тормоза, переведите селектор, не преодолевая точку сопротивления:

- вперед — будет выбран режим **R**;
- назад — будет выбран режим **D**.

Отпускайте селектор после каждого нажатия; он вернется в исходное положение.

Отдельные случаи:

Чтобы избежать включения режима **N** (при быстром переходе с режима **D** на **R** и обратно):

► в режиме **R** переведите селектор назад, преодолевая точку сопротивления, будет выбран режим **D**;

► В режиме **D** переведите селектор вперед, преодолев точку сопротивления, будет выбран режим **R**.

► Чтобы установить режим **N**, переведите селектор, не преодолевая точку сопротивления.

Переключатели на рулевом колесе

(В зависимости от комплектации автомобиля)

При вождении в режимах **M** или **D** водитель может переключать передачи при помощи переключателей на рулевом колесе.

Переключатели на рулевом колесе не предназначены для перехода на нейтральную передачу и включения или выключения передачи заднего хода.



► Для перехода на высшую или низшую передачу потяните рычаг «+» или «-» на себя, затем отпустите.

Информация на панели приборов

При включении зажигания на панели приборов появляется информация о режиме коробки передач:

P Паркинг

R Передача заднего хода

N Нейтральная передача

D1...8 Автоматическая передача переднего хода

V1...8 Автоматическая передача переднего хода с активной функцией рекуперативного торможения

M1...8 Механическая передача переднего хода

При движении полностью в электрическом режиме включенная передача не отображается.

После выключения зажигания состояние коробки передач продолжает отражаться на панели приборов еще несколько секунд.

Работа системы

Система принимает к исполнению только те действия, которые соответствуют текущему режиму работы двигателя.

Если для смены режима при работающем двигателе понадобится нажать педаль тормоза, на панели приборов появится уведомление.

! При работающем двигателе, отпущенных тормозах и включенном режиме **R**, **D** или **M**, автомобиль приходит в движение даже без нажатия на педаль акселератора.

Никогда не нажимайте одновременно на педали акселератора и тормоза — это может вывести коробку передач из строя!

! При открывании двери водителя при включенной передаче **N** раздастся звуковой сигнал и будет установлена передача **P**. Звуковой сигнал прекратится, когда дверь водителя будет закрыта.

! Если скорость опускается ниже 5 км/ч, при открытии двери водителя будет установлена передача **P** — опасность внезапного торможения!

! В случае неисправности АКБ, подложите под колесо противокатный упор из комплекта инструментов, чтобы обеспечить неподвижность автомобиля.

Особенности автоматического режима

Коробка передач выбирает режимы, оптимально соответствующие таким критериям, как температура окружающего воздуха, рельеф дороги, нагрузка автомобиля и стиль вождения.

Чтобы максимально разогнать автомобиль, полностью выжмите педаль акселератора (режим «kick down»). Коробка передач автоматически переключится на низшую передачу или будет удерживать ту, при которой двигатель развивает максимальную мощность.

Водитель может временно воспользоваться переключателями передач на рулевом колесе, если скоростной режим и частота вращения коленчатого вала позволяют это.

Особенности ручного режима

Переключение с одной передачи на другую в ручном режиме происходит только тогда, когда скорость движения автомобиля соответствует частоте вращения коленчатого вала двигателя.

Рекуперативное торможение (Торможение)

Функция рекуперативного торможения имитирует торможение двигателем, замедляя движение автомобиля без нажатия на педаль тормоза.

Когда водитель отпускает педаль акселератора, автомобиль тормозит быстрее.

Энергия, восстановленная при отпускании педали акселератора, используется для частичной подзарядки тяговой батареи.

! Частичная подзарядка батареи не влияет на индикатор уровня заряда.

! В результате замедление автомобиля не приводит к включению стоп-сигналов.

▶ В режиме **D** нажмите кнопку **V**, чтобы активировать/деактивировать функцию. На панели приборов символ **D** сменится на **V**.

! В определенных ситуациях (например, полностью заряженная батарея, экстремальные температуры) рекуперативное торможение может быть временно ограничено, что приводит к меньшему замедлению. Водитель должен постоянно следить за условиями дорожного движения, а также быть готов к использованию педали тормоза.

Рекуперативное торможение с помощью педали тормоза

Восстановление энергии также может быть осуществлено нажатием педали тормоза, чтобы частично подзарядить тяговую батарею, не влияя на индикатор уровня заряда.

Движение автомобиля

- ▶ Полностью выжмите педаль тормоза.
 - ▶ Запустите двигатель.
 - ▶ Удерживая ногу на педали тормоза, переведите селектор на одну или две позиции назад, чтобы установить автоматический режим **D**, или вперед для включения передачи заднего хода **R**.
 - ▶ Отпустите педаль тормоза.
 - ▶ Плавно начинайте движение, чтобы обеспечить автоматическое отпущание электрического стояночного тормоза.
- Автомобиль начнет приходить в движение.

! Никогда не пытайтесь запустить двигатель «с толчка».

Выключение зажигания

Независимо от установленного режима коробки передач, режим **P** включается сразу после выключения зажигания.

Если установлен режим **N**, режим **P** будет включен через 5 секунд (время для включения нейтральной передачи).

Убедитесь, что режим **P** действительно включен и что электрический стояночный тормоз

автоматически затянулся; если нет, то затяните его вручную.



Соответствующие контрольные лампы на селекторе коробки передач и ручке электрического стояночного тормоза должны гореть, как и те, что расположены на панели приборов.

Контроль исправности коробки передач



Данный сигнализатор загорается в сопровождении звукового сигнала и текстового сообщения.

Обратитесь в сервисную сеть CITROËN или в специализированный техцентр.

Не превышайте скорость 100 км/час, соблюдайте скоростной режим.

Переключение коробки передач в аварийный режим

Режим **D** блокируется на третьей передаче.

Рычаги на рулевом колесе не функционируют и режим **M** больше недоступен.

Вы можете почувствовать осязаемый толчок при включении передачи заднего хода. Это не вредит коробке передач.

Контроль исправности селектора

Несущественная неисправность



Данный сигнализатор загорается в сопровождении текстового сообщения и звукового сигнала.

Ведите автомобиль осторожно.

Обратитесь в сервисную сеть CITROËN или в специализированный техцентр.

В некоторых случаях контрольные лампы переключателя не загораются, но режим коробки передач отображается на панели приборов.

Существенная неисправность



Загорается данный сигнализатор в сопровождении текстового сообщения.



Необходимо остановить автомобиль.

При первой же возможности остановитесь и выключите зажигание.

Обратитесь к официальному дилеру CITROËN или в специализированный техцентр.

Активная подвеска Citroën Advanced Comfort

Эта система подвески с прогрессивными гидравлическими амортизаторами повышает комфорт при движении, сглаживая недостатки дорожного покрытия.

Каждый амортизатор оснащен гидравлическим ограничителем сжатия (на основании) и гидравлическим ограничителем отбоя (вверху).

В зависимости от интенсивности амортизируемого удара эти ограничители обеспечивают автомобилю хорошую подвижность или постепенно замедляют движение, чтобы избежать резких толчков в конце движения.

В отличие от зависимой подвески, которая поглощает энергию, но затем частично возвращает ее, эта подвеска поглощает и рассеивает энергию, не вызывая отбоя.

Контроль исправности



В случае неисправности на панели приборов загорается этот сигнализатор.

Для проверки обратитесь в сервисную сеть CITROËN или в специализированный техцентр.

Режимы вождения

Доступность режимов вождения зависит от типа двигателя и комплектации автомобиля.

Выбор режима вождения осуществляется следующим образом:

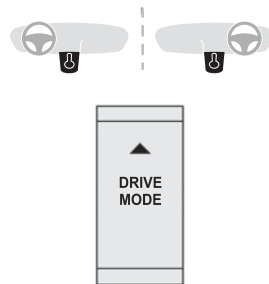

- ▶ Нажмите кнопку для отображения режимов на панели приборов.
- ▶ Еще раз нажмите кнопку для изменения режима.

После того как сообщение исчезнет, активируется выбранный режим, который отображается на приборной панели (кроме режима **Норма**). Выбранный режим активируется мгновенно.

Версии с бензиновым двигателем

Каждый раз после включения зажигания по умолчанию активируется режим вождения **Норма**.

Эко

Служит для сокращения расхода электроэнергии путем снижения интенсивности обогрева и кондиционирования воздуха без отключения этих систем.

Норма

Для восстановления настроек по умолчанию.

СПОРТ

Обеспечивается более динамичное вождение с воздействием на усилитель рулевого управления, педаль акселератора, переключение передач, индикацию параметров динамики автомобиля на панели приборов (в зависимости от комплектации), а также включение/выключение цветной индикации (в зависимости от комплектации).

Движение накатом

В зависимости от версии автомобиля или двигателя, установив селектор в положение **D**, в режимах **Эко** и **Норма** можно отпустить педаль акселератора и ехать накатом, экономя топливо.

Понижение частоты вращения двигателя является обычным явлением (тахометр на холостом ходу, уменьшение шума двигателя).

Заряжаемый гибридный двигатель

Каждый раз после включения зажигания система автоматически настраивается на режим вождения **Electric**.

Electric

Вождение только на электрическом приводе. Максимальная скорость составляет около 135 км/ч. Если при пуске автомобиля невозможно активировать или сохранить режим **Electric**, на панели приборов появится сообщение «**Электрический режим в настоящее время недоступен**». Автомобиль автоматически переключается в режим **Гибрид**.

При движении в режиме **Electric** включается синяя светодиодная подсветка под салонным зеркалом заднего вида, которую видно и снаружи автомобиля (в зависимости от страны реализации автомобиля).

 Чтобы выключить светодиодную подсветку, вставьте конец скрепки или другого предмета в отверстие под салонным зеркалом.

Условия включения

– Достаточный уровень заряда батареи. Поэтому рекомендуется заряжать автомобиль после каждой поездки. Режим **Electric** доступен до тех пор, пока в батарее есть энергия.

– Температура наружного воздуха должна составлять приблизительно от -5°C до 45°C .

Выход из режима вручную

- ▶ Полностью выжмите педаль акселератора или
- ▶ Выберите другой режим.

 Если автомобиль не использовался в течение длительного периода (несколько месяцев), может произойти переключение на бензиновый двигатель, даже если батарея заряжена.

 В случае многократных пусков двигателя внутреннего сгорания без его достаточного прогрева режим **Electric** может оказаться временно недоступным (из-за естественного смешения масла с топливом). На панели приборов появится сообщение «**Электрический режим недоступен: работа в автоматическом режиме**».

Для восстановления работы электропривода в номинальном режиме, совершите пробег около 80 км по шоссе или около 200 км по городу. Такое явление не таит в себе опасности повреждений механики или электрики. Оно может неоднократно случаться с автомобилем.

Гибрид

Способствует оптимальному расходу топлива, благодаря **попеременной или одновременной работе двух типов привода** в зависимости от условий и стиля вождения.

В режиме **Гибрид** автомобиль можно водить только на электрической тяге, если при этом батарея достаточно заряжена, а ускорения умеренны.

СПОРТ

Позволяет использовать максимальную мощность автомобиля в режиме динамичного вождения. Пока в аккумуляторе есть заряд, электроэнергия используется для повышения мощности бензинового двигателя.

Система помощи при начале движения на уклоне

Система на короткое время (около 2 секунд) удерживает автомобиль на месте, чтобы облегчить водителю начало движения на уклоне в момент переноса ноги с педали тормоза на педаль акселератора.

Данная система активируется, только если:

- автомобиль полностью остановлен нажатием на педаль тормоза;
- уклон отвечает определенным требованиям;
- дверь водителя закрыта.

! Не выходите из автомобиля, если он находится в режиме временного удержания на месте системой помощи при начале движения на уклоне.

В случае необходимости покинуть автомобиль с работающим двигателем, вручную затяните стояночный тормоз. После этого убедитесь, что контрольная лампа стояночного тормоза и

контрольная лампа **P** на рычаге электрического стояночного тормоза включены.

! Система помощи при трогании на уклоне отключению не подлежит. Но ее работу можно прервать, затянув стояночный тормоз, чтобы обездвижить автомобиль.

Работа системы

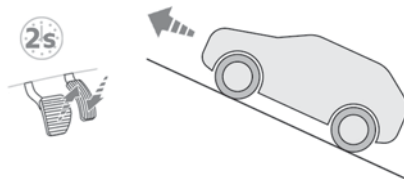

На подъеме автомобиль на мгновение удерживается на месте после отпущения педали тормоза при следующих условиях:

- Автоматическая коробка передач находится в режиме **D** или **M**.

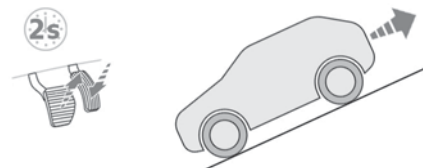

При трогании в гору на задней передаче, автомобиль на мгновение удерживается на месте после отпущения педали тормоза.

Неисправность



В случае неисправности на панели приборов загорятся эти сигнализаторы в сопровождении сообщения. Для проверки обратитесь в сервисную сеть CITROËN или в специализированный техцентр.

Индикатор переключения передач

(В зависимости от типа силового агрегата)
Эта система способствует снижению расхода топлива, рекомендуя оптимальную передачу.

Работа системы

В зависимости от той или иной ситуации и с учетом комплектации автомобиля, система может давать рекомендации пропустить одну или несколько передач.

Рекомендации по переключению передач не считаются обязательными. В реальной ситуации профиль дороги, плотность дорожного движения и безопасное вождение остаются решающими факторами при выборе оптимальной передачи. Таким образом, за водителем остается право выбора, прислушиваться к рекомендациям системы или нет.

Система не может быть выключена.

i На автомобиле с автоматической коробкой передач система активна только в режиме **M**.



Информация отображается на панели приборов в виде стрелки с указанием рекомендуемой коробки передач.

- Система адаптирует рекомендации по переключению передач к условиям движения (напр., учитываются уклон, нагрузка) и стилю вождения (потребление энергии, ускорение, торможение). Кроме того, система никогда не предложит:
 - включить первую передачу;
 - включить передачу заднего хода.

Система «стоп-старт»

Функция Stop & Start временно переводит двигатель в режим ожидания — режим STOP — при остановке автомобиля (например, красный цвет, дорожные пробки). Двигатель автоматически запускается — режим START — как только водитель обозначит намерение возобновить движение.

В основном, система «стоп-старт» предназначена для вождения в условиях города, так как способствует уменьшению расхода топлива, сокращению выбросов отработавших газов и снижению уровня шума в моменты остановок.

Система не влияет на рабочие функции автомобиля, в частности на торможение.

Выключение/Включение системы

По умолчанию система активируется при включении зажигания.



Система настраивается в приложении **ADAS** на сенсорном экране.

или

В прямом доступе к **ярлыкам системы помощи при вождении**

Сообщение на панели приборов подтверждает изменение состояния системы.

Если система деактивирована во время нахождения двигателя в режиме STOP, он немедленно запустится.

Сопутствующие контрольные лампы



Система включена: двигатель переходит в режим ожидания (режим STOP)



Система выключена или произошел сбой в работе



Ручка для отпирания капота из салона

Перед любыми работами в моторном отсеке выключите систему Stop & Start, чтобы избежать травм в результате автоматического повторного запуска двигателя.



STOP & START SYSTEM



Вождение по затопленной дороге

Перед движением на затопленном участке настоятельно рекомендуется отключить систему Stop & Start.

Дополнительную информацию с **рекомендациями по вождению**, в частности,

по затопленным дорогам см. в соответствующем разделе.

Работа системы

Основные условия работы

- Дверь водителя должна быть закрыта.
- Ремень безопасности водителя должен быть пристегнут.
- Уровень заряда аккумуляторной батареи должен быть достаточным.
- Температура двигателя должна быть в пределах номинального рабочего диапазона.
- Температура окружающей среды должна составлять от 0° С до 35° С.

Перевод двигателя в режим ожидания (режим ОСТАНОВКИ)

Двигатель автоматически переходит в режим ожидания, как только водитель обозначит намерение остановиться:

- При переводе селектора в положение **D** или **M** и нажатии на педаль тормоза до остановки автомобиля.
- Когда селектор находится в положении **N** при неподвижном автомобиле.

Счетчик времени

Счетчик времени суммирует время установки спящего режима во время поездки. При каждом включении питания счетчик автоматически обнуляется.

Особые случаи:

Двигатель не перейдет в режим ожидания, если не соблюдены все рабочие условия, а также в следующих случаях:

- Крутой уклон (вверх или вниз).
- Необходимо поддерживать комфортный микроклимат в салоне автомобиля.
- Включено удаление конденсата со стекла.



В таких случаях эта контрольная лампа мигает несколько секунд, затем гаснет.

После повторного пуска двигателя режим STOP будет недоступен, пока автомобиль не разовьет скорость 8 км/ч.

Во время маневрирования на стоянке переход в режим STOP приостанавливается на несколько секунд после выключения передачи заднего хода и поворота рулевого колеса.

Запуск двигателя (режим START)

Двигатель автоматически запускается, как только водитель обозначит намерение возобновить движение:

- Селектор в режиме **D** или **M**: педаль тормоза отпущена.
- Селектор установлен в положение **N** и отпущена педаль тормоза: при переводе селектора в положение **D** или **M**.

- Селектор установлен в положение **P** и нажата педаль тормоза: при переводе селектора в положение **R**, **N**, **D** или **M**.
- Передача заднего хода включена.

Особые случаи:

Двигатель запустится автоматически, если соблюдены все рабочие условия, а также в следующем случае:

- Автомобиль с автоматической коробкой передач в режиме **N** движется со скоростью выше 1 км/ч.



В таких случаях эта лампа мигает несколько секунд, затем гаснет.

Неисправности



В случае неисправности этот сигнализатор мигает несколько секунд на панели приборов, затем горит постоянно в сопровождении текстового сообщения.

Для проверки обратитесь в сервисную сеть CITROËN или в специализированный техцентр.

Автомобиль находится в режиме STOP с заглушенным двигателем

Все сигнализаторы панели приборов будут включены при возникновении неисправности.

- ▶ В таком случае выключите зажигание и вновь запустите двигатель кнопкой «START/STOP».

Аккумуляторная батарея 12 В

В системе Stop & Start используется 12-вольтовая аккумуляторная батарея с особыми технико-эксплуатационными характеристиками.

Любые работы должны осуществляться исключительно в сервисной сети CITROËN или в специализированном техцентре

Контроль падения давления воздуха в шинах

В случае падения давления в одной или нескольких шинах данная система мгновенно подает соответствующий сигнал водителю.

Сигнал подается, когда автомобиль находится в движении.

Поступающая от датчиков информация сопоставляется системой с эталонным

давлением, которое следует выставлять при каждой корректировке давления в шинах и после замены колеса.

Учитываются последние параметры, сохраненные после инициализации. Поэтому очень важно, чтобы давление в шинах было надлежащим во время эксплуатации. Водителю необходимо постоянно следить за давлением.



Наличие в автомобиле системы контроля падения давления воздуха в шинах ни при каких обстоятельствах не освобождает водителя от необходимости сохранять бдительность на дороге.

Система не освобождает вас от необходимости регулярно проверять давление воздуха в шинах вручную (в том числе и в запасном колесе), особенно перед дальними поездками.

Езда на спущенных шинах, особенно в жестких условиях эксплуатации (при тяжелой нагрузке, движении с очень высокой скоростью, в дальних поездках):

- ухудшает устойчивость автомобиля на дороге.
- увеличивает тормозной путь.
- ведет к преждевременному износу шин.
- увеличивает потребление энергии.

 Предписанные параметры давления воздуха в шинах вашего автомобиля указаны на этикетке.

Для получения дополнительной информации об **идентификационных данных** см. соответствующий раздел.

Проверка давления воздуха в шинах

Проверку следует осуществлять каждый месяц на «холодных» шинах (по истечении 1 часа после остановки либо после поездки протяженностью до 10 км на умеренной скорости).

В противном случае сделайте поправку, прибавив 0,3 бар к величинам, указанным на этикетке.

Цепи противоскольжения

После монтажа или снятия цепей противоскольжения инициализация системы требуется.

Сигнализатор падения давления



На это указывает постоянное горение данной контрольной лампы, которое сопровождается звуковым сигналом и, в зависимости от комплектации, сообщением на экране.

- ▶ Немедленно сбавьте скорость, не крутите резко руль и избегайте внезапного торможения.
- ▶ Как только условия дорожного движения позволят, остановитесь.

 Вызванную падением давления деформацию шины не всегда можно обнаружить визуально. Поэтому не ограничивайтесь простым осмотром.

- ▶ Используя компрессор, например в комплекте для временного устранения прокола в шине, проверьте давление во всех четырех холодных шинах.
- ▶ В случае невозможности немедленно проверить его, осторожно продолжайте движение на умеренной скорости.
- ▶ В случае прокола воспользуйтесь комплектом для временного устранения прокола в шине или запасным колесом (в зависимости от комплектации автомобиля).

 Слишком медленное движение может снизить эффективность контроля. В случае резкой потери давления или разрыва шины система не сразу уведомляет водителя.

Это обусловлено тем, что анализ значений, считанных датчиками частоты вращения колес, может занять некоторое время. Уведомление может запаздывать при движении на скорости ниже 40 км/ч или в спортивном режиме.

 Сигнализатор падения давления будет гореть вплоть до проведения инициализации системы.

Инициализация

- ▶ Необходимо обязательно инициализировать систему после каждой корректировки давления в одной или нескольких шинах, а также после замены одного или нескольких колес.

 Перед инициализацией системы убедитесь, что давление во всех четырех шинах соответствует условиям эксплуатации автомобиля и требованиям на этикетке с параметрами давления. Перед повторной инициализацией проверьте давление воздуха во всех четырех шинах. Система не сообщает об ошибочном давлении во время повторной инициализации.



Инициализация системы осуществляется на неподвижном автомобиле с помощью приложения **Настройки>Автомобиль** на сенсорном экране.

- ▶ Затем выберите **Безопасность>Инициализация системы контроля давления в шинах**.
- ▶ Нажмите **ДА** для подтверждения.

Инициализация подтверждается текстовым сообщением и звуковым сигналом.

Неисправность



В случае неисправности на панели приборов загорятся эти сигнализаторы.

При этом появляется сообщение в сопровождении звукового сигнала.

В таких случаях давление воздуха в шинах системой больше не контролируется.

Для проверки обратитесь в сервисную сеть CITROËN или в специализированный техцентр.

Малоразмерное запасное колесо

В случае использования запасного колеса этого типа контроль давления воздуха в шинах может быть приостановлен.

В этом случае включается сигнализатор неисправности и выключается после замены колеса на колесо такого же размера (как и другие колеса), давление корректируется и выполняется инициализация.

Помощь при вождении и маневрировании — общие рекомендации

Бортовая система помощи при вождении и маневрировании ни в коей мере не

освобождает водителя от обязанности сохранять бдительность.

Водитель должен соблюдать правила дорожного движения, при любых обстоятельствах сохранять бдительность и в любое время быть готовым взять управление автомобилем на себя. Водитель должен соблюдать скоростной режим в соответствии с климатическими условиями, дорожным движением и состоянием дороги. Водитель обязан постоянно следить за обстановкой на дороге, оценивать расстояние и определять относительную скорость других транспортных средств, а также прогнозировать их маневры перед включением указателя поворотов и сменой полосы движения. Эти системы работают в пределах законов физики.

Системы помощи при вождении

Держите рулевое колесо обеими руками, всегда пользуйтесь зеркалами заднего вида, держите ноги вблизи педалей и останавливайтесь на отдых через каждые 2 часа вождения.

Помощь при маневрировании

Водитель должен постоянно отслеживать обстановку вокруг автомобиля перед началом и во время всего маневрирования, пользуясь зеркалами заднего вида.

Радар(ы)

Работа радаров и сопутствующих функций может быть нарушена в результате скопления загрязнений (к примеру, грязь или льда), воздействия неблагоприятных погодных условий (таких как сильный дождь или снег) либо в случае повреждения бампера. Если необходимо окрасить передний бампер, обратитесь к официальному дилеру CITROËN или в специализированный техцентр. Некоторые виды красок способны помешать нормальной работе радара.

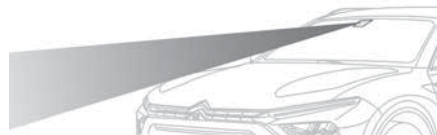

Камера помощи при вождении

Данная камера и ее функции могут не работать или их работа может быть нарушена, если область ветрового стекла перед камерой загрязнена, запотела, замерзла, покрыта снегом, повреждена или закрыта наклейкой. Регулярно удаляйте конденсат с ветрового стекла в сырую и холодную погоду. Плохая видимость (недостаточное освещение дороги, снегопад, сильный дождь, густой туман), ослепление (встречным автомобилем, низким солнцем, отражением света от мокрого дорожного полотна, на выходе из туннеля, чередованием тени и света) тоже могут

негативно отразиться на работе камеры и датчиков.

При замене ветрового стекла обратитесь к официальному дилеру CITROËN или специализированный техцентр для перекалибровки камеры; в противном случае работа связанных вспомогательных средств может быть нарушена.

Другие камеры

Поступающие с камеры на сенсорный экран или панель приборов изображения могут искажаться рельефом.

В тени, при слабом солнечном свете или при недостаточном освещении изображение может оказаться темным и недостаточно контрастным. При этом препятствия могут показаться более отдаленными, чем они есть на самом деле.

Датчики

Звуковые помехи, например, из-за шумных машин и механизмов (грузовых автомобилей, отбойных молотков), скопление снега или опавших листьев на дороге или повреждение бамперов и зеркал могут нарушать работу датчиков и связанных с ними функций. При включении передачи заднего хода продолжительный звуковой сигнал будет свидетельствовать о загрязнении датчиков. Удар по автомобилю спереди или сзади может сбить настройки датчиков, а это не всегда определяется системой: в связи с

этим измеренные расстояния могут оказаться неточными.

Датчики не распознают слишком низкие (тротуары, километровые столбы и т. п.) или слишком тонкие (деревья, столбики, проволочная сетка и т. п.) препятствия. Некоторые препятствия в «слепых» зонах датчиков могут не быть обнаружены или выйдут за пределы обнаружения во время маневра. Некоторые материалы (например, ткани) поглощают ультразвуковые волны, поэтому пешеходы могут оказаться не распознаны.

Техническое обслуживание

Регулярно очищайте бампер и наружные зеркала, а также поле обзора камеры. При мойке автомобиля под высоким давлением рекомендуется держать наконечник шланга на расстоянии не менее 30 см от радара, видеокамер и датчиков.

Коврики / накладки на педали

Коврики или накладки на педали, не сертифицированные ООО "ПЕЖО СИТРОЕН РУС", могут мешать работе ограничителя скорости и круиз-контроля. Чтобы ничто не мешало свободному перемещению педалей:

- правильно и надежно закрепите коврик на фиксаторах;
- никогда не кладите коврики друг на друга.

Единицы измерения скорости

Убедитесь, что единицы отображения скорости на панели приборов (км/ч или м/ч) соответствуют единицам, принятым в стране, в которой вы находитесь.

В противном случае, на неподвижном автомобиле приведите единицы измерения скорости в соответствие с принятыми в данной стране.

Если вы не уверены, в официальную дилерскую сеть CITROËN или в специализированный техцентр.

Ярлыки системы помощи при вождении

К системам помощи при вождении можно получить прямой доступ для их включения/выключения.

По умолчанию система уже оснащена системами помощи при вождении (например, Stop & Start, Активный контроль непреднамеренного пересечения линий дорожной разметки).

Другие системы помощи при вождении можно добавить или удалить со страницы.



Настройку можно выполнить в приложении **ADAS>Функции** на сенсорном экране.



▶ Нажмите кнопку, соответствующую определенной системе помощи при вождении:

- Закрашенный символ: система уже добавлена в ярлыки.
 - Незакрашенный символ: система удалена из ярлыков.
- ▶ Проверьте изменения на вкладке **Ярлыки**.



- ▶ Нажмите эту кнопку; содержимое аналогично содержимому на вкладке **Ярлыки**.

Система распознавания дорожных знаков

! Для получения дополнительных сведений см. **общие рекомендации по использованию систем помощи при вождении и маневрировании.**

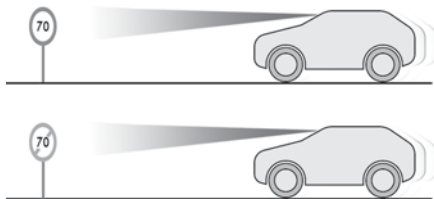

Данная система выводит на панель приборов максимальную скорость, разрешенную в регионе, на основе следующих данных:

- Знаки ограничения скорости, обнаруженные камерой.
- Информация об ограничении скорости с картографических данных навигатора.
- Распознанные камерой знаки, указывающие на въезд в общедоступную зону движения.

Распознанный знак	Предложенная скорость (расчетная)
<p>Въезд в общедоступную зону движения Например:</p>	<p>Без MyCitroën Drive Plus 10 миль/ч или 20 км/ч (в зависимости от единиц измерения на панели приборов)</p> <p>С MyCitroën Drive Plus Отображение действующего ограничения скорости в стране, по которой вы проезжаете.</p>

– Дополнительные знаки ограничения скорости, обнаруженные камерой.

Распознанный дополнительный знак ограничения скорости	Значение скорости, соответствующее дополнительному знаку
<p>Ограничение скорости во время дождя Примеры:</p>	<p>При условии, что выключатель стеклоочистителя переведен на прерывистый или автоматический режим (чтобы активировать датчик дождя): например, 110 км/ч</p>

Распознанный дополнительный знак ограничения скорости	Значение скорости, соответствующее дополнительному знаку
<p>Ограничение скорости при буксировке</p> 	<p>Если на автомобиль установлено сертифицированное тягово-сцепное устройство: Например, 90 км/ч</p>
<p>Ограничение скорости, действующее на определенном участке Например:</p> 	<p>Например, 70 км/ч</p>
<p>Ограничение скорости для автомобилей и автопоездов общей массой менее 3,5 тонны</p> 	<p>Например, 90 км/ч</p>

Распознанный дополнительный знак ограничения скорости	Значение скорости, соответствующее дополнительному знаку
<p>Ограничение скорости во время снега Например:</p> 	<p>Если температура наружного воздуха ниже 3°C: Например, 30 км/ч При этом показывается символ «снежинка»</p>
<p>Ограничение скорости в определенное время суток Например:</p> 	<p>Например, 30 км/ч При этом показывается символ «часы»</p>

! Картографические данные навигатора должны регулярно обновляться, чтобы получать точную информацию об ограничении скорости от системы.

! Единица измерения скорости (км/ч или мили/ч) зависит от страны, по которой вы проезжаете.
О ней следует помнить при соблюдении разрешенной максимальной скорости.

Для надлежащей работы системы при смене страны, единицы измерения скорости на панели приборов должны соответствовать единицам измерения в стране, по которой вы проезжаете.

! Автоматическое считывание дорожных знаков выполняется системой помощи при вождении, которая распознает скоростные ограничения не всегда адекватно. Дорожные знаки, предписывающие скоростные ограничения, всегда имеют приоритет перед указаниями бортовой системы. Система предназначена для распознавания дорожных знаков, соответствующих требованиям Венской Конвенции о дорожных знаках и сигналах.

i Регламентированные ограничения скорости грузовых автомобилей система не показывает. Показ ограничения скорости на панели приборов обновится, как только вы проедете мимо знака ограничения, относящегося к легковым автомобилям.

Включение/Выключение

Система активируется по умолчанию каждый раз при пуске двигателя.

 Настройку можно выполнить в приложении **ADAS** на сенсорном экране.

Информация, отображаемая на панели приборов



1. Показ обнаруженного ограничения скорости или
2. Завершение показа ограничения скорости



Система активна, но не определяет информацию об ограничении скорости.



В случае определения информации об ограничении скорости система отображает ее параметр.



Во время показа предписанной максимальной скорости при ее первом превышении **более чем на 5 км/ч** (например, 95 км/ч) параметр скорости будет мигать 10 секунд (в зависимости от комплектации).

Пределы возможностей системы

Бортовая система не принимает во внимание ограничения скорости, в особенности вызванные такими обстоятельствами, как:

- Загрязненная атмосфера.
- Буксировка.
- Вождение на малоразмерном запасном колесе или на цепях противоскольжения.
- Вождение на колесе, временно отремонтированном при помощи комплекта для временного устранения прокола в шине.
- Неопытный водитель.

Бортовая система может не показывать ограничения скорости, если на протяжении определенного времени она не обнаруживает дорожных знаков, а также в следующих ситуациях:

- Закрытые от обзора, нестандартные, поврежденные или согнутые дорожные знаки.
- Ошибочная или устаревшая карта.

Рекомендации по установке скорости

Водитель может выбрать скорость, отображаемую функцией **Система распознавания дорожных знаков**, в качестве заданной скорости для ограничителя скорости, круиз-контроля или адаптивного круиз-контроля с помощью кнопки **OK**. В дождь система предложит водителю скорость ниже указанной/полученной с карты, чтобы обеспечить безопасность движения в существующих погодных условиях (например, на

шоссе предложенная скорость будет 110 км/ч вместо 130 км/ч).

Рекомендации по установке скорости

Если включена система Highway Driver Assist 2.0, она определит следующий дорожный знак, предписывающий скоростные ограничения, отобразит его в фоновом режиме и предложит его в качестве нового значения скорости.

После сохранения:

- если заданная скорость ниже текущей, автомобиль замедляется для достижения этой новой скорости при приближении к знаку;
- если заданная скорость выше текущей, автомобиль ускоряется для достижения этой новой скорости при приближении к знаку.

i Для получения дополнительных сведений об **ограничителе скорости, круиз-контроле** или **Адаптивный круиз-контроль** см. соответствующие разделы.

Переключатели на рулевом колесе



1. Выбор вождения с ограничителем скорости
2. Выбор вождения с круиз-контролем
3. Внесение заданной скорости в память

Информация на панели приборов



Без рекомендаций по установке скорости

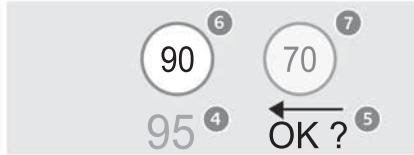

С рекомендациями по установке скорости

4. Текущая заданная скорость
5. Запрос на сохранение скорости
6. Индикация текущего ограничения скорости
7. Индикация следующего ограничения скорости

Условия работы

- Надлежащие дороги: дороги с отдельными проезжими частями и с запрещенным доступом для пешеходов и велосипедистов.
- Включена система Highway Driver Assist 2.0.
- Скорость автомобиля составляет от 0 до 180 км/ч.
- Водитель держит рулевое колесо правильно.

Внесение скорости в память скорости

- ▶ Включите ограничитель скорости **1-LIMIT** или круиз-контроль **2**. Отобразится информация об ограничителе скорости или круиз-контроле. При обнаружении новой рекомендуемой скорости система отобразит значение, а также «OK?», предлагая сохранить данное значение как новое значение скорости.

! При разнице менее 5 км/ч между заданной скоростью и той, что показана системой. Система распознавания дорожных знаков, символ «OK?» не будет отображаться.

В зависимости от дорожных условий могут отображаться несколько параметров скорости.

- ▶ Нажмите **3-OK** для сохранения новой заданной скорости. Индикация вернется в исходное положение.

Расширенное распознавание дорожных знаков

! Для получения дополнительных сведений см. **общие рекомендации по использованию систем помощи при вождении и маневрировании.**



Данная дополнительная система распознает эти дорожные знаки и отображает их на панели приборов, если выбран соответствующий режим отображения.

- **Въезд запрещен:** при движении в неправильном направлении на панели приборов отображается предупреждающее сообщение, включая символ этого знака (запрос на проверку направления движения).

— **Другие знаки:** при приближении к одному из этих знаков на панели приборов отображается символ соответствующего знака.

! Фактические дорожные знаки всегда имеют приоритет перед символами на дисплее.

Знаки должны соответствовать требованиям Венской Конвенции о дорожных знаках и сигналах.

Включение/Выключение



Настройку можно выполнить в разделе меню **ADAS** на сенсорном экране.

Ограничитель скорости

! Для получения дополнительных сведений см. **Общие рекомендации по использованию систем помощи при вождении и маневрировании.**



Эта система не позволяет автомобилю превышать заданную водителем скорость движения («предельную»).

Включение ограничителя скорости осуществляется вручную.

При этом предельная скорость должна быть не ниже 30 км/ч.

Заданная предельная скорость остается в памяти системы и после выключения зажигания.

Переключатели на рулевом колесе

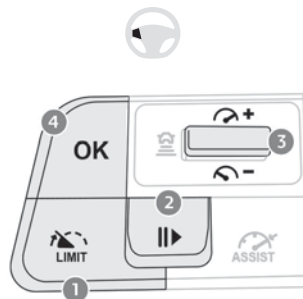

1. Ограничитель скорости ON/OFF
2. Включить/приостановить работу ограничителя скорости с сохраненным ранее значением скорости
3. Увеличить/уменьшить заданную скорость
4. Включить ограничитель скорости с сохраненным ранее значением скорости
Использование скорости, предложенной Система распознавания дорожных знаков

Дополнительную информацию о **Система распознавания дорожных знаков** см. в соответствующем разделе.

Информация на панели приборов

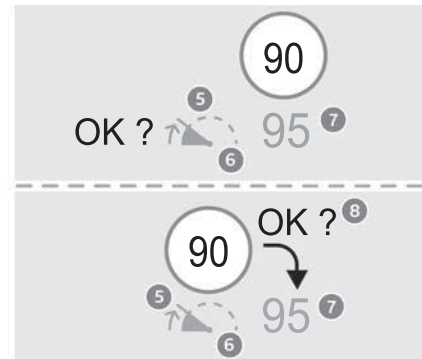

5. Контрольная лампа активного состояния ограничителя скорости
6. Индикация состояния ограничителя скорости: включен (зеленый)/приостановлен (серый)
7. Заданное значение скорости
8. Скорость, предложенная функцией Система распознавания дорожных знаков (в зависимости от комплектации автомобиля)

Включение/приостановка работы

► Нажмите кнопку **1-LIMIT**, чтобы выбрать режим ограничителя скорости; работа системы приостановлена (серый цвет).

- ▶ Если требуется именно эта пороговая скорость (предельная скорость, внесенная в память системы последней), нажмите кнопку **2-I I>** или **4-OK** для включения ограничителя скорости (зеленый цвет).
- ▶ Нажмите кнопку **2-I I>**, чтобы временно приостановить работу системы.

i Если значение скорости долгое время остается ниже скорости автомобиля, звучит предупреждающий сигнал.

Настройка скоростного режима

Вам не нужно включать ограничитель, чтобы настроить скоростной режим.

Для изменения заданной скорости, начиная с текущей скорости движения автомобиля, выполните следующие действия.

- ▶ С шагом +/- 1 км/ч последовательно нажимайте вверх/вниз на кнопке **3** для увеличения/уменьшения значения.
- ▶ С шагом +/- 5 км/ч нажмите и удерживайте вверх/вниз на кнопке **3** для увеличения/уменьшения значения.

Когда система включена, можно изменить заданную скорость круиз-контроля на скорость, предложенную системой Система распознавания дорожных знаков, которая отображается на панели приборов:

— **При прохождении знака:**

- ▶ нажмите кнопку **4-OK** для сохранения рекомендуемой скорости. Данное значение сразу

отобразится в качестве новой настройки скорости на панели приборов.

— **После прохождения знака:**

- ▶ нажмите **4-OK**. Появится сообщение «OK?» с подтверждением запроса на сохранение.
- ▶ Еще раз нажмите кнопку **4-OK** для сохранения рекомендуемой скорости. Новое значение скорости отобразится на панели приборов.

Временное превышение заданной скорости

▶ Полностью выжмите педаль акселератора. Ограничитель скорости временно будет отключен, а на дисплее начнет мигать заданный параметр скорости.

▶ Чтобы вернуться к заданной скорости, отпустите педаль акселератора.

Если превышение скорости не связано с действиями водителя (например, в случае крутого уклона), сразу же срабатывает звуковой сигнал.

! Система круиз-контроля не наделена способностью выдерживать заданную скорость на крутых спусках и при резких ускорениях: автомобиль может превысить ее. При необходимости, пользуйтесь тормозом для управления скоростным режимом автомобиля.

Как только скорость автомобиля вернется к заданному параметру, ограничитель возобновит свою работу: индикатор скорости продолжит гореть, не мигая.

Выкл.

- ▶ Нажмите **1-LIMIT**: информация, относящаяся к ограничителю скорости, больше не будет появляться.

Контроль исправности

В случае неисправности, вместо параметра скорости отображаются черточки (сначала мигают, затем постоянно горят оранжевым цветом). Для проверки обратитесь в сервисную сеть CITROËN или в специализированный техцентр.

Круиз-контроль — рекомендации

! Система круиз-контроля не гарантирует соблюдение ограничения скоростных режимов и безопасного расстояния между автомобилями, - водитель несет ответственность за свои действия за рулем. Для всеобщей безопасности пользуйтесь круиз-контролем, только если дорожные условия позволяют поддерживать постоянную скорость и соблюдать безопасную дистанцию.

Сохраняйте бдительность, когда круиз-контроль активирован. При нажатии и удержании кнопки изменения скорости, автомобиль может резко изменить движение. Круиз-контроль не наделен способностью выдерживать заданную скорость **на крутых спусках** — автомобиль может превысить ее.

При необходимости, притормаживайте, чтобы соблюдать заданную скорость автомобиля. При движении **по крутым склонам**, а также во время буксировки автомобиль может превысить заданную скорость или не достичь ее.

Превышение запрограммированного значения скорости

Можно **временно** превысить скорость, нажав педаль акселератора (запрограммированное значение скорости будет мигать).

Для возврата установленного значения скорости отпустите педаль акселератора (после возврата данного значения скорости, значение скорости перестанет мигать).

Пределы возможностей системы

Запрещается использовать систему в следующих условиях:

- в городе с риском для пешеходов, которые переходят дорогу;
- в условиях сильного движения (за исключением версий с системой «стоп-старт»);
- на извилистых дорогах и крутых склонах;
- на скользком и затопленном покрытии;
- при плохой погоде;
- при ограниченной видимости для водителя;
- для кольцевых гонок;
- при движении на барабанном стенде.
- при использовании малоразмерного запасного колеса;

– для автомобилей, оборудованных цепями противоскольжения, колесными чехлами противоскольжения или шипованными шинами.

Круиз-контроль

! Для получения дополнительных сведений см. **Общие рекомендации по использованию систем помощи при вождении и маневрировании**, а также **Круиз-контроль — особые рекомендации**.



Система автоматически поддерживает заданную водителем крейсерскую скорость автомобиля («предельную») без нажатия на педаль акселератора.

Включение круиз-контроля осуществляется вручную.

При этом скорость автомобиля должна быть не менее 40 км/ч.

На автомобиле с автоматической коробкой передач должен быть включен режим **D** или вторая передача, или выше в режиме **M**.

! Круиз-контроль остается активным после переключения передачи на автомобиле с системой «Stop & Start».

! При выключении зажигания заданная предельная скорость удаляется из памяти системы.

Переключатели на рулевом колесе

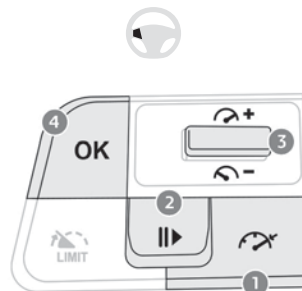

1. Круиз-контроль ON/OFF
2. Включить/приостановить работу круиз-контроля с сохраненным ранее параметром скорости
3. Увеличить/уменьшить заданную скорость (если круиз-контроль включен)
Включение круиз-контроля (если круиз-контроль выключен)
4. Включение круиз-контроля
Использование скорости, предложенной Система распознавания дорожных знаков

Дополнительную информацию о Система распознавания дорожных знаков см. в соответствующем разделе.

Информация на панели приборов

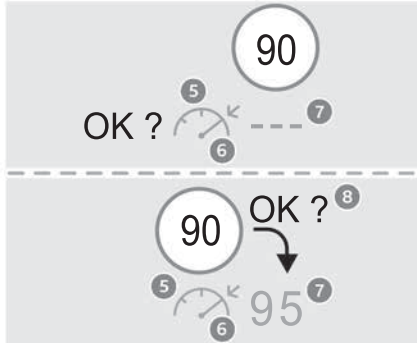

5. Контрольная лампа выбора режима круиз-контроля
6. Индикация состояния круиз-контроля: включен (зеленый)/приостановлен (серый)
7. Заданное значение скорости
8. Скорость, предложенная функцией Система распознавания дорожных знаков (в зависимости от комплектации автомобиля)

Включение/приостановка работы («пауза»)

▶ Нажмите кнопку **1**, чтобы выбрать режим круиз-контроля; работа функции приостановлена (серый цвет).

▶ Нажмите вверх/вниз на кнопке **3** или нажмите **4-OK** для включения круиз-контроля и сохранения параметра скорости, как только автомобиль разгонится до необходимого скоростного режима (зеленый цвет).

▶ Нажмите кнопку **2-I** ▶, чтобы временно приостановить работу функции.

▶ Еще раз нажмите **2-I** ▶ или **4-OK** для включения круиз-контроля (зеленый цвет).

■ Работа круиз-контроля также временно приостанавливается (пауза):

- при нажатии на педаль тормоза.
- автоматически, в случае срабатывания системы динамической стабилизации ESC.
- при включении нейтральной передачи или передачи заднего хода;
- при использовании электрического стояночного тормоза.

Изменение заданной скорости

Круиз-контроль должен быть активен. Для изменения заданной скорости, начиная с текущей скорости движения автомобиля, выполните следующие действия.

▶ С шагом +/- 1 км/ч последовательно нажимайте вверх/вниз на кнопке **3** для увеличения/уменьшения параметра.

▶ С шагом +/- 5 км/ч нажмите и удерживайте вверх/вниз на кнопке **3** для увеличения/уменьшения параметра.

! При длительном нажатии вверх/вниз на кнопке **3** скорость движения автомобиля может резко возрасти или замедлиться.

! По соображениям безопасности рекомендуется устанавливать скорость, близкую к той, с которой в данный момент движется автомобиль, чтобы не допустить его слишком резкого ускорения или замедления.

Когда система включена, можно изменить заданную скорость на скорость, предложенную системой Система распознавания дорожных знаков, которая отображается на панели приборов:

– **При прохождении знака:**

▶ нажмите кнопку **4-OK** для сохранения рекомендуемой скорости. Данное значение сразу отобразится в качестве новой настройки скорости на панели приборов.

– **После прохождения знака:**

▶ нажмите **4-OK**. Появится сообщение «OK?» с подтверждением запроса на сохранение.

▶ Еще раз нажмите кнопку **4-OK** для сохранения рекомендуемой скорости. Новое значение скорости отобразится на панели приборов.

Выкл.

▶ Нажмите **1**: информация, относящаяся к круиз-контролю, больше не будет показываться.

Контроль исправности

В случае неисправности, вместо параметра скорости отображаются черточки (сначала мигают, затем постоянно горят оранжевым цветом).

Для проверки обратитесь в сервисную сеть CITROËN или в специализированный техцентр.

Система Highway Driver Assist

Имеется только на автомобилях с автоматической коробкой передач.

Система автоматически регулирует скорость, корректирует траекторию движения, а функция Stop&Go с системой помощи в соблюдении полосы движения определяет расстояние до ближайшего препятствия, снижает скорость движения, а так же предупреждает о непреднамеренном пересечении линий дорожной разметки.

Система предназначена в первую очередь для движения по шоссе и автомагистралям.

Дополнительную информацию об **Адаптивный круиз-контроль и системе помощи в соблюдении полосы движения** см. в соответствующих разделах.



Система помогает водителю в управлении автомобилем, поддержании скорости и торможении в пределах физических ограничений и возможностей автомобиля. Некоторые объекты дорожной инфраструктуры и находящиеся на дороге транспортные средства могут оказаться незамеченными камерой и радаром или неверно идентифицированы, что может привести к

неожиданному изменению направления движения, недостаточной коррекции руля и/или ненадлежащему воздействию на ускорение и замедление.

Выбор/отмена выбора системы



- ▶ Последовательно нажимайте данную кнопку, пока на панели приборов не отобразится режим Highway Driver Assist.
- ▶ Через несколько секунд будет выбран режим Highway Driver Assist. На панели приборов появится краткое представление системы помощи при вождении.

90



Цвет символов, обозначающих рулевое колесо и боковые линии, зависит от рабочего состояния системы:



(серый)

По крайней мере одно рабочее условие не соблюдено; работа системы приостановлена.



(зеленый)

Все рабочие условия соблюдены; система работает в активном режиме.



(оранжевый)

Сбой в работе системы.

- ▶ Последовательно нажимайте данную кнопку, пока на панели приборов не отобразится режим OFF.
- ▶ Через несколько секунд будет отменен выбор режима Highway Driver Assist. Представление системы помощи при вождении больше показываться не будет.

Highway Driver Assist 2.0

Данная система автоматически регулирует скорость и корректирует траекторию автомобиля при поддержке следующих систем.

- Система Highway Driver Assist с Адаптивным круиз-контролем с функцией Stop&Go и системой помощи в соблюдении полосы движения.
- Рекомендации по установке скорости.
- Регулировка скорости на поворотах.
- Полуавтоматическое перестроение на другую полосу движения.

По умолчанию эти системы включены; их нельзя выключить.

Для получения дополнительной информации о данных системах см. соответствующие разделы. Доступность системы зависит от страны, в которой вы находитесь.

Данная система работает только на скоростных магистралях и автострадах.

Выбор/отмена выбора системы



Настройку можно выполнить в приложении **ADAS** на сенсорном экране.

После выключения зажигания статус системы сохраняется.

Адаптивный круиз-контроль

! Для получения дополнительных сведений см. **Общие рекомендации по использованию систем помощи при вождении и маневрировании**, а также **Круиз-контроль — особые рекомендации**.

Система автоматически поддерживает скорость автомобиля, установленную водителем (заданная скорость), а также сохраняет безопасный интервал до идущего перед вами автомобиля, который был задан заранее. Система управляет торможением и ускорением автомобиля в автоматическом режиме. Используя **функцию «Стоп-старт»**, система управляет торможением до полной остановки автомобиля и его повторного запуска.

! Фонари стоп-сигнала включаются при снижении скорости автомобиля системой. Система не работает в случае неисправности стоп-сигнала.



Для этого в системе используется камера над ветровым стеклом, а также радар в переднем бампере.

! Эта система изначально создана для движения по шоссе и автомагистралям и реагирует только на попутные автомобили.

i При включении указателя поворотов для обгона медленно идущего автомобиля круиз-контроль позволит приблизиться к нему, чтобы обогнать, не превышая при этом значение предельной скорости.

Переключатели на рулевом колесе



1. Выбор одного круиз-контроля или Highway Driver Assist (в зависимости от комплектации автомобиля)/отмена выбора
2. Включить/приостановить работу круиз-контроля с сохраненным ранее значением скорости
Подтверждение перезапуска двигателя после автоматической остановки
3. Увеличить/уменьшить заданную скорость (если круиз-контроль включен)
Включение круиз-контроля (если круиз-контроль выключен)
Отображение и настройка интервала между автомобилями
4. Включение круиз-контроля
Использование скорости, предложенной Системой распознавания дорожных знаков

Дополнительную информацию о **Система распознавания дорожных знаков** см. в соответствующем разделе.

Информация на панели приборов

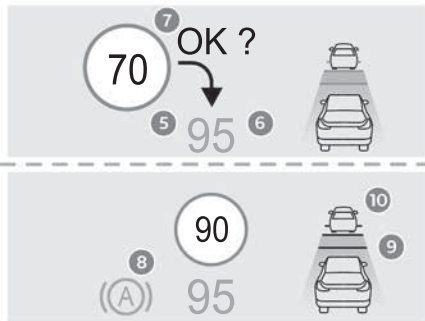

5. Круиз-контроль включен (зеленый)/приостановлен (серый)
6. Заданный параметр скорости
7. Скорость, предложенная Системой распознавания дорожных знаков
8. На неподвижном автомобиле
9. Настройка интервала между автомобилями
10. Положение автомобиля, обнаруженного системой

Как пользоваться системой

Выбор системы

► При работающем двигателе последовательно нажимайте кнопку **1-ASSIST**, пока на панели приборов не отобразится режим круиз-контроля.

► Несколько секунд спустя, круиз-контроль будет выбран. Отобразится краткое представление системы помощи при вождении (серое) и круиз-контроль будет готов к активации.

Включение круиз-контроля

Скорость автомобиля должна составлять от 0 до 180 км/ч.

Система работает при следующих условиях:

- дверь водителя закрыта;
- ремень безопасности водителя пристегнут;
- на автомобиле с автоматической коробкой передач выбран режим **D**;
- стояночный тормоз отпущен;
- если автомобиль остановлен, а педаль тормоза нажата.

Отобразится сообщение «**OK?**», если соблюдены все условия для активации.

► Нажмите кнопку **4-OK**: при этом текущая скорость движения автомобиля станет заданным параметром (не менее 30 км/ч) и сразу же включится круиз-контроль (зеленый цвет на дисплее).

Изменение заданной скорости

Для изменения заданной скорости, начиная с текущей скорости движения автомобиля, выполните следующие действия.

► С шагом +/- 1 км/ч последовательно нажимайте вверх/вниз на кнопке **3** для увеличения/уменьшения значения.

► С шагом +/- 5 км/ч нажимайте и удерживайте вверх/вниз на кнопке **3** для увеличения/уменьшения значения.

! При длительном нажатии вверх/вниз на кнопку **3** скорость автомобиля может резко возрасти или замедлиться.

Когда система включена, можно изменить заданную скорость на скорость, предложенную системой. Система распознавания дорожных знаков, которая отображается на панели приборов:

– **При прохождении знака:**

► нажмите кнопку **4-OK** для сохранения рекомендуемой скорости. Данное значение сразу отобразится в качестве новой настройки скорости на панели приборов.

– **После прохождения знака:**

► нажмите **4-OK**. Отобразится сообщение «**OK?**» с подтверждением запроса на сохранение.

► Еще раз нажмите кнопку **4-OK** для сохранения рекомендуемой скорости. Новый параметр скорости отобразится на панели приборов.

Приостановка/возобновление работы круиз-контроля

► Нажмите кнопку **2-I |** или нажимайте на **педаль тормоза**. Отобразится символ «**I |**», если соблюдены все условия для активации.

Работа круиз-контроля может также приостановиться:

- автоматически, в случае срабатывания системы динамической стабилизации ESC.
- при включении нейтральной передачи или передачи заднего хода;
- при использовании электрического стояночного тормоза;
- при отстегивании ремня безопасности;

– при открывании двери водителя.

▶ Нажмите **2-1** |▶ или **4-OK** для повторного включения круиз-контроля.

После торможения автомобиля до его полной остановки, если дорожные условия не позволяют продолжить путь в течение 3 секунд после остановки, нажмите кнопку **2-1** |▶ или на педаль акселератора чтобы начать движение.

❗ Круиз-контроль остается активным после переключения передачи.

❗ Если водитель пытается повторно активировать поставленный на паузу круиз-контроль, но активация невозможна (не соблюдены необходимые условия), появится сообщение **«Активирование отклонено, условия не соблюдены»**.

Изменение запрограммированной настройки скорости с помощью функции Система распознавания дорожных знаков

▶ Нажмите кнопку **4-OK** для установки скорости, предложенной системой на панели приборов, а затем еще раз нажмите для подтверждения.

❗ Если выбранная скорость не соответствует текущей скорости автомобиля, будет ощущаться сильное ускорение или замедление.

Изменение интервала между автомобилями

▶ Нажмите **3**, чтобы отобразить пороговые значения расстояния (**«Далеко»**, **«Норма»** или

«Близк»), а затем последовательно нажимайте вверх/вниз для выбора порогового значения. Через несколько секунд настройка будет принята, и после выключения зажигания она сохранится в памяти системы.

Водитель должен держать безопасную дистанцию до идущего впереди автомобиля.

Временное превышение заданной скорости

▶ Нажмите педаль акселератора. Работа системы приостанавливается при сохранении ускорения. Значение заданной скорости будет мигать, пока текущая скорость автомобиля выше заданной скорости.

Отмена выбора системы

▶ Нажмите несколько раз кнопку **1-ASSIST**, пока на панели приборов не отобразится режим **OFF**.
▶ Через несколько секунд будет отменен выбор режима круиз-контроля. Небольшое представление системы помощи при вождении больше не будет отображаться.

Сообщения и уведомления на дисплее

❗ Последовательность появления сообщений или уведомлений может отличаться.

90



Круиз-контроль выбран, но не включен.
Все условия работы не соблюдены.

(серый)

90



Круиз-контроль выбран, ожидается подтверждение включения.
Все условия работы соблюдены.

(серый)

90



Круиз-контроль приостановлен, но не включен.
Все условия работы не соблюдены.

(серый)/(серый)

90



Круиз-контроль приостановлен, ожидается подтверждение включения.
Все условия работы соблюдены.

(серый)/(серый)

90



Круиз-контроль включен, автомобиль обнаружен.

(зеленый)/(зеленый)

90



Круиз-контроль приостановлен, водитель на короткое время прибегает к ускорению.

(зеленый)/(серый)



(оранжевый)
«Возьмите управление автомобилем на себя»

▶ В зависимости от ситуации, тормозите или ускоряйтесь.



(красный)



«Возьмите управление автомобилем на себя»

► **Немедленно возьмите управление автомобилем на себя:** система не может справиться со сложившейся ситуацией на дороге.

 «Активирование отклонено, условия не соблюдены»

Необходимые условия не выполнены, поэтому система не включает круиз-контроль.

Система «стоп-старт»

   Система включила торможение и остановила автомобиль.

(зеленый)/(зеленый)

В течение 3 секунд после остановки автомобиль постепенно начинает движение.

Для продолжения движения по прошествии 3 секунд после остановки водитель должен нажать на педаль акселератора или кнопку 2-1 I>.

 Если после остановки автомобиля водитель не предпримет действий, минут через 5 сработает автоматическое затягивание электрического стояночного тормоза.

 Когда автомобиль стоит, рекомендуется:

- Водитель не должен покидать автомобиль.
- Не открывайте багажное отделение.
- Не высаживать и не сажать пассажиров.
- Не включать передачу заднего хода.

 При повторном начале движения автомобиля остерегайтесь велосипедистов, пешеходов или животных, которые не учитываются системой. Водитель должен отслеживать обстановку вокруг автомобиля.

Пределы возможностей системы

Круиз-контроль работает днем, ночью, в сухую погоду и при умеренном дожде.

С некоторыми ситуациями система может не справиться, и тогда требуется вмешательство водителя.

Далее указаны объекты, которые не учитываются системой.

- Пешеходы, велосипедисты, животные.
- Неподвижные автомобили (например, в пробках, при авариях).

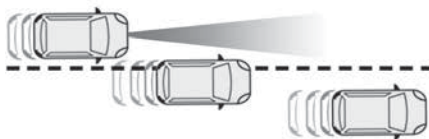

- Автомобили, пересекающие вашу полосу движения.
- Встречные автомобили.

Далее указаны ситуации, в которых водитель должен приостановить работу системы.

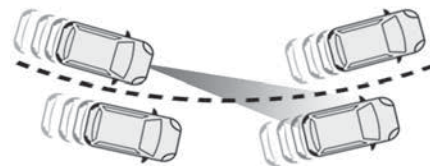

- При входе в крутой вираж.
- При подъезде к перекрестку с круговым движением.

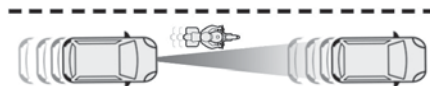

- При следовании за узким транспортным средством.
- Вновь активируйте систему, как только это позволяет условия.

Ситуации, в которых водителю предлагается немедленно возобновить управление:

- В случае резкого торможения идущего перед вами автомобиля.

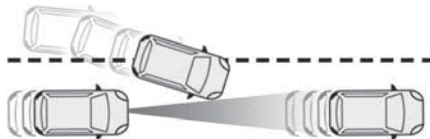

- В случае резкого «вклинивания» постороннего автомобиля в интервал между вами и автомобилем, за которым вы следуете.

! Некоторые автомобили на дороге не могут быть обнаружены или будут неверно определены камерой и/или радаром (например, грузовик), что может привести к неправильной оценке дистанции и некорректному управлению ускорением и замедлением.

! Соблюдайте особую осторожность в следующих случаях:

- При наличии в транспортном потоке мотоциклов и «шахматом» расположении автомобилей на дороге.
- При въезде в туннель или проезде по мосту.

! Не пользуйтесь системой в следующих обстоятельствах:

- В случае удара по ветровому стеклу в зоне видеокамеры или по переднему бамперу.
- В случае неисправности стоп-сигнала.

! Не пользуйтесь системой при наличии хотя бы одного из следующих условий:

- При перевозке длинномерных предметов на багажных дугах на крыше.
- Во время буксировки.
- На автомобиле с изменениями в передней части (например, с дополнительными прожекторами или окрашенным бампером).
- Скрытый радар.

Неисправность

В случае неисправности вместо параметра скорости отображаются черточки (оранжевым цветом).



Этот сигнализатор загорается в сопровождении сообщения и звукового сигнала, указывая на неисправность системы.

Для проверки обратитесь в сервисную сеть CITROËN или в специализированный техцентр.

Система удержания автомобиля в полосе движения

! Для получения дополнительных сведений см. **Общие рекомендации по использованию систем помощи при вождении и маневрировании.**

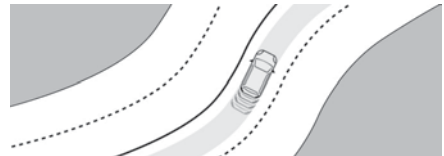

Система определяет границы полосы движения и удерживает автомобиль в пределах выбранного водителем положения на дороге.

Для этого в системе используется камера, установленная над ветровым стеклом.

Система предназначена в первую очередь для движения по шоссе и автомагистралям.

Включение/Выключение

Система удержания автомобиля в полосе движения автоматически включается после выбора режима Highway Driver Assist.

Дополнительную информацию о системе **Highway Driver Assist** см. в соответствующем разделе.

Выбор подтверждается символами на панели приборов, которые обозначают рулевое колесо и боковые линии.

Цвет символов зависит от рабочего состояния системы:



(серый)

По крайней мере одно рабочее условие не соблюдено; работа системы приостановлена.



(зеленый)

Все рабочие условия соблюдены; система работает в активном режиме.



(оранжевый)

Сбой в работе системы.

Если водитель больше не хочет использовать систему в течение некоторого времени, он может выключить ее, нажав еще раз кнопку **ASSIST** (краткое представление системы помощи при вождении больше не будет отображаться на панели приборов).

i После выключения зажигания состояние системы сохраняется в ее памяти.

Условия срабатывания системы

– Адаптивный круиз-контроль активен.

- Система ESC активирована.
- Система ASR активирована.
- Отсутствует прицеп.
- Малоразмерное запасное колесо не используется.
- Автомобиль не испытывает резких боковых нагрузок.
- Указатели поворотов отключаются с момента активации системы.

Круиз-контроль

Водитель должен надлежащим образом держать рулевое колесо.

После включения круиз-контроля отображаются зеленые символы: при небольшом усилии на рулевое колесо система распознает дорожную разметку и удерживает автомобиль в пределах выбранного водителем положения на дороге. Данное положение не обязательно находится по центру полосы движения.

Рулевое колесо при активации этой функции движется.

В любое время водитель может изменить положение автомобиля, повернув рулевое колесо и удерживая его в таком положении, пока система не примет это во внимание. Если выбранное положение слишком смещено от центра, может быть выполнен автоматический маневр перецентрирования. Система адаптируется к новому указанному положению.

Перевод на паузу/ приостановка работы системы

 Водитель должен вмешаться, как только заметит, что условия движения или состояние дорожного покрытия не соответствуют требованиям нормальной работы системы. Необходимо повернуть рулевое колесо, чтобы приостановить работу системы. При нажатии на педаль тормоза, чтобы приостановить Адаптивный круиз-контроль, также будет и приостановлена работа системы.

 Если система определит, что водитель недостаточно крепко удерживает рулевое колесо, она даст одно за другим несколько предупреждений, после чего деактивируется, если со стороны водителя не последует реакции.

 В случае приостановки работы системы вследствие чрезмерно долгого отпуска рулевого колеса водителем систему необходимо повторно включить, нажав кнопку **ASSIST**.

Автоматический перевод системы на паузу

Приостановка работы системы сопровождается определенным звуковым сигналом.

- В случае срабатывания системы ESC.
- Недостаточное распознавание линии. В этом случае включается функция Активный контроль







непреднамеренного пересечения линий дорожной разметки, а система снова активируется после соблюдения всех рабочих условий.

Приостановка работы водителем

- Выезд за пределы полосы движения.
- Слишком сильное удержание рулевого колеса или динамичные действия с рулевым колесом.
- Нажатие на педаль тормоза (постановка системы на паузу до повторной активации круиз-контроля) или на педаль акселератора (приостановка работы системы на время удержания педали нажатой).
- Приостановка работы Адаптивный круиз-контроль.
- Отключение системы ASR.

Ситуации на дороге и сообщения о них

В следующей таблице приведены уведомления и сообщения в зависимости от ситуации на дороге. Последовательность появления этих уведомлений может отличаться.

Органы управления на рулевом колесе	Символы	Комментарии
ASSIST или I >	 (серый) / (серый)	Круиз-контроль на паузе. Система Highway Driver Assist выключена.
ASSIST или OK	 (зеленый) / (зеленый)	Круиз-контроль включен. Система Highway Driver Assist выключена.
ASSIST	 (зеленый) / (зеленый)	Highway Driver Assist включена. Система помощи в соблюдении полосы движения работает надлежащим образом (доступна коррекция рулевого колеса).
I >	 (серый) / (серый)	Highway Driver Assist приостановлена водителем.
ASSIST или OK	 (зеленый) / (серый)	Highway Driver Assist в режиме ожидания. Все условия работы системы помощи в соблюдении полосы движения не обеспечены.
ASSIST или I >	 (серый) / (серый)	Highway Driver Assist приостановлена. Работа круиз-контроля и системы помощи в соблюдении полосы движения приостановлена.

Сообщения	Ситуации на дороге
«Держите руки на рулевом колесе»	Водитель в течение длительного времени не удерживает рулевое колесо, удерживает его ненадлежащим образом или не прикладывает усилия.
«Удерживайте рулевое колесо» (выделено оранжевым цветом)	Потеря или возможность потери контроля над системой помощи в соблюдении полосы движения.
«Удерживайте рулевое колесо» (выделено красным цветом)	Одновременная потеря контроля над круиз-контролем и системой помощи в соблюдении полосы движения.

Пределы возможностей системы

i Система может сделать предупреждение при движении автомобиля по длинной прямой дороге с ровным дорожным покрытием, даже если водитель считает, что он правильно держит руль.

Система может не работать или неправильно выполнять коррекцию рулевого управления в следующих ситуациях.

- При ношении толстых перчаток (с системой Highway Driver Assist 2.0).
- В условиях плохой видимости (недостаточное освещение дороги, снегопад, дождь, туман).
- В случае ослепления (фарами встречного автомобиля, лучами низкого солнца, отблесками мокрого шоссе, на выходе из туннеля, при быстрой смене теней и света).
- Ветровое стекло перед камерой: грязное, покрыто конденсатом, инеем, снегом, повреждено или заклеено наклейкой.

- Линии разметки стерты, частично скрыты (под снегом, грязью) или их несколько (в зоне производства работ, соединения поверхности).
- Автомобиль входит в поворот.
- Извилистая дорога.
- Ремонт дороги.

Нежелательные срабатывания системы

- !** Систему необходимо выключить в следующих ситуациях.
- При замене колеса или выполнении каких-либо работ возле колеса.
 - При буксировке или с креплением для перевозки велосипедов на фаркопе, особенно с прицепом, не подсоединенным или не одобренным.
 - При ненастных погодных условиях.
 - При плохом сцеплении колес с дорожным покрытием (риск аквапланирования, снег, гололед).
 - В зонах дорожных работ и на платных дорогах.
 - При участии в кольцевых гонках.

- При тестировании автомобиля на барабанном стенде.

Неисправность



В случае неисправности на панели приборов загорится сигнализатор обслуживания и отобразится данный (оранжевый) символ в сопровождении сообщения и звукового сигнала.

Для проверки обратитесь в сервисную сеть CITROËN или в специализированный техцентр.

Регулировка скорости на поворотах

(С системой Highway Driver Assist 2.0)

! Для получения дополнительных сведений см. **Общие рекомендации по использованию систем помощи при вождении и маневрировании, а также Круиз-контроль — особые рекомендации.**

В дополнение к Адаптивный круиз-контроль с функцией Stop&Go и системе помощи в соблюдении полосы движения данная система регулирует скорость автомобиля на виражах.

Она регулирует скорость (при наличии впереди идущего автомобиля или без него) на определенных поворотах на шоссе и автомагистралях.

Скорость подстраивается только в тех случаях, когда автомобиль может не вписаться в крутой поворот.

Скорость на повороте снижается в зависимости от ситуации, чтобы обеспечить плавность прохождения виража.

Если впереди идет автомобиль, система поддерживает интервал между автомобилями.

! Эта система не подходит для слишком крутых поворотов (например, повороты под острым углом).

Условия срабатывания системы

- Надлежащие дороги: дороги с отдельными проезжими частями и с запрещенным доступом для пешеходов и велосипедистов.
- Включена система Highway Driver Assist 2.0.
- Скорость автомобиля должна быть от 70 до 180 км/ч.

Работа системы



Автомобиль движется на заданной скорости и отслеживает повороты.



Система постепенно снижает скорость на повороте, чтобы легко его преодолеть.

Временное вмешательство водителя

Если водитель считает, что скорость слишком низкая или высокая, он может нажимать на педали. При нажатии на педаль тормоза выключается система Highway Driver Assist 2.0, а при нажатии на педаль акселератора работа данной системы приостанавливается.

Полуавтоматическое перестроение на другую полосу движения

(С системой Highway Driver Assist 2.0)

! Для получения дополнительных сведений см. **Общие рекомендации по использованию систем помощи при вождении и маневрировании.**

Данная система помогает водителю сменить полосу.

Для этого в ней используется камера, расположенная над ветровым стеклом, а также радар в переднем бампере и четыре радара по краям бамперов.

! Рулевое колесо оснащено системой распознавания касания, которая предотвращает отвлечение водителя. Для получения дополнительных сведений о **системе распознавания касания** см. соответствующий раздел.

! Эта система ни в коей мере не освобождает водителя от обязанности сохранять бдительность. Водитель всегда должен сохранять бдительность во время вождения, держа обе руки на рулевом колесе. Водитель должен вмешаться, как только заметит, что условия движения или состояние дорожного покрытия не соответствуют требованиям нормальной работы системы. Необходимо повернуть рулевое колесо, чтобы приостановить работу системы. При нажатии на педаль тормоза или педаль акселератора, чтобы приостановить работу адаптивного круиз-контроля, система также будет выключена.

Выбор системы

Два варианта:

- если автомобиль уже движется по подходящей дороге, выберите систему, активирова Highway Driver Assist 2.0;
- если уже используется Highway Driver Assist, водителю будет предложено выбрать систему после выезда на подходящую дорогу, нажав кнопку **OK**.

Включение/Выключение

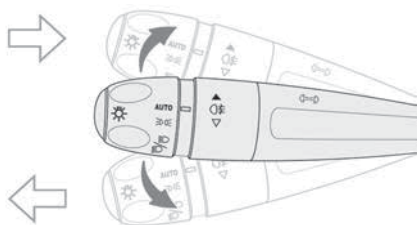

► Включите указатель поворотов на стороне смены полосы движения, независимо от того, была ли преодолена точка сопротивления переключателя световых приборов.

Водитель может в любое время перехватить управление автомобилем на себя:

- выключив указатель поворотов, если автомобиль еще не пересек линию;
- удерживая рулевое колесо;
- нажимая на педали.

Для получения дополнительной информации об **указателях поворотов** см. соответствующий раздел.

Условия срабатывания системы

- Надлежащие дороги: дороги с отдельными проезжими частями и с запрещенным доступом для пешеходов и велосипедистов.
- Линия, разделяющая полосы движения, должна быть достаточно четкой, чтобы система могла ее определить.
- Положение и скорость других транспортных средств должны позволять системе безопасно менять полосу движения.
- Включена система Highway Driver Assist 2.0.
- Система помощи в соблюдении полосы движения включена.
- Скорость автомобиля составляет от 70 до 180 км/ч.

Подтвержденный запрос на смену полосы движения

Если включен указатель поворотов и соблюдены все необходимые условия, на панели приборов отобразится «OK?» в сопровождении звукового сигнала.

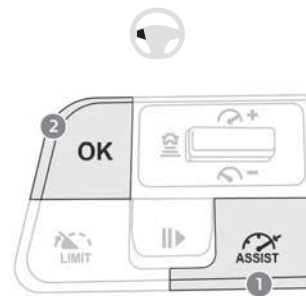

► После проверки окружающей обстановки нажмите **2-OK** для подтверждения маневра смены полосы движения. Отобразится сообщение **Stay alert** (Будьте внимательны), напоминая о том, что водитель несет ответственность за маневр.

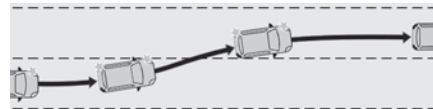

Затем система выполнит смену полосы движения. После выполнения данного маневра система автоматически выключается и вместо нее включается система помощи в соблюдении полосы движения.

Если переключатель указателя поворотов не преодолел точку сопротивления, водитель должен потянуть его назад.

i Водитель должен надлежащим образом держать рулевое колесо.

После запуска полуавтоматической смены полосы движения система направляет автомобиль на целевую полосу, оказывая небольшое усилие на рулевое колесо, чтобы переместить автомобиль на необходимую полосу.

Рулевое колесо при активации этой функции движется.

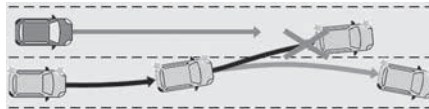

Если это произойдет до того, как любое из колес пересечет линию между двумя полосами движения, система автоматически вернет автомобиль на исходную полосу движения (подтверждается отображением сообщения об отмене маневра на цифровой панели приборов и звуковым сигналом). Затем система автоматически выключится.

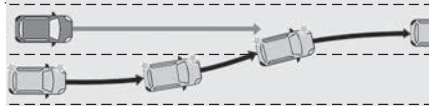

Если это произойдет во время начала смены полосы движения, система отобразит сообщение о немедленной передаче управления автомобилем водителю (подтверждается отображением

сообщения на цифровой панели приборов и звуковым сигналом). Затем система автоматически выключится.

Отклоненный запрос на смену полосы движения

При нажатии **2-OK**, если соблюдены все необходимые условия, на панели приборов отобразится линия оранжевым цветом в сопровождении звукового сигнала.

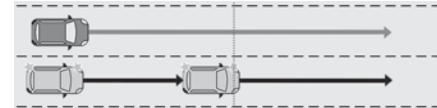

Система продолжит удерживать автомобиль на исходной полосе движения. Система выключится и полуавтоматическая смена полосы движения не будет выполнена.





Прерывание смены полосы движения

Возможно, что во время смены полосы движения необходимые условия для функционирования системы могут больше не соблюдаться.

Сообщения и уведомления на дисплее

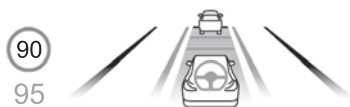
Последовательность появления сообщений или уведомлений может отличаться.

Дисплей	Комментарии
 <p>(серый)/(непрерывная линия, серый)/(серый)</p>	<p>Система ожидает выбора.</p>

Дисплей	Комментарии
 <p data-bbox="255 276 670 303">(серый)/(непрерывная линия, зеленый)/(зеленый)</p>	<p data-bbox="821 154 1045 175">Запрос на выбор системы.</p>
 <p data-bbox="255 436 670 462">(зеленый)/(непрерывная линия, зеленый)/(зеленый)</p>	<p data-bbox="821 317 981 338">Система выбрана.</p>
 <p data-bbox="255 595 670 622">(зеленый)/(прерывистая линия, зеленый)/(зеленый)</p>	<p data-bbox="821 479 1252 501">Запрос на подтверждение смены полосы движения.</p>
 <p data-bbox="255 755 670 782">(зеленый)/(прерывистая линия, зеленый)/(зеленый)</p>	<p data-bbox="821 642 1141 663">Выполняется смена полосы движения.</p>
 <p data-bbox="255 915 670 941">(зеленый)/(непрерывная линия, оранжевый)/(зеленый)</p>	<p data-bbox="821 805 1220 826">Отклоненный маневр смены полосы движения.</p>



(оранжевый)

«Смена полосы движения прервана: не меняйте полосу»

В зависимости от ситуации тормозите, ускоряйтесь или используйте рулевое колесо.



(синий)

«Смена полосы движения отменена»

Продолжение работы системы помощи в соблюдении полосы движения и систем Адаптивный круиз-контроль.



(красный)

«Возьмите управление автомобилем на себя»

Система не может справиться со сложившейся ситуацией на дороге.

Пределы возможностей системы

Система может не сработать в следующих случаях.

- Руки водителя в толстых перчатках.
- В условиях плохой видимости (недостаточное освещение дороги, снегопад, дождь, туман).
- В случае ослепления (фарами встречного автомобиля, лучами низкого солнца, отблесками мокрого шоссе, на выходе из туннеля, при быстрой смене теней и света).
- Ветровое стекло перед камерой: грязное, покрыто конденсатом, инеем, снегом, повреждено или заклеено наклейкой.
- Линии разметки стертые, частично скрыты (под снегом, грязью) или их несколько (в зоне производства работ, соединения поверхности).

- Автомобиль входит в поворот.
- Извилистая дорога.
- Ремонт дороги.



Систему нельзя использовать в следующих ситуациях.

- При замене колеса или выполнении каких-либо работ возле колеса.
- При буксировке или с креплением для перевозки велосипедов на фаркопе, особенно с прицепом, не подключенным или не одобренным.
- При ненастных погодных условиях.
- При плохом сцеплении колес с дорожным полотном (риск аквапланирования, снег, гололед).
- В зонах дорожных работ и на платных дорогах.
- При участии в кольцевых гонках.
- При тестировании автомобиля на барабанном стенде.



Если система определит, что водитель недостаточно крепко удерживает рулевое колесо, она выведет несколько последовательных предупреждений, после чего выключится, если со стороны водителя не последует реакции.

Неисправность



В случае неисправности, на панели приборов загорится этот сигнализатор в сопровождении сообщения и звукового сигнала.

Для проверки обратитесь в сервисную сеть CITROËN или в специализированный техцентр.

Интеллектуальная система экстренного торможения Active Safety Brake



Для получения дополнительных сведений см. **Общие рекомендации по использованию систем помощи при вождении и маневрировании.**



Данная система:

- предупреждает водителя о возникшем риске столкновения с впереди идущим автомобилем, пешеходом или велосипедистом;
- снижает скорость автомобиля во избежание столкновения или для уменьшения его последствий.



Скорость будет снижена максимум на 25 км/ч (на версиях, оборудованных только камерой) или на 50 км/ч (на версиях с камерой и радаром).



Система также обнаруживает мотоциклистов. Она также может реагировать на животных. На животных

(особенно на животных ростом менее 0,5 м) и на предметы на дороге система может не среагировать.

Эта система оснащена тремя функциями:

- Сигнал о риске столкновения.
- Интеллектуальный режим экстренного торможения (iEBA).
- Active Safety Brake (экстренное автоматическое торможение).

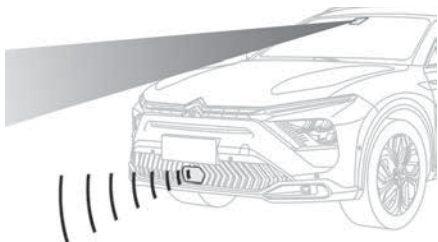

Автомобиль оборудован многофункциональной камерой над ветровым стеклом и, если это предусмотрено комплектацией, радаром в переднем бампере.

⚠ Эта система не освобождает водителя от необходимости сохранять бдительность на дороге.

Эта система предназначена для помощи водителю и повышения безопасности вождения. Водитель несет ответственность за постоянный контроль условий на дороге в соответствии с действующими правилами вождения.

ⓘ Как только система обнаруживает потенциальное столкновение, она мгновенно готовит тормозной контур к срабатыванию. Это может сопровождаться небольшим шумом и ощущением торможения.

Выключение/Включение

Система активируется по умолчанию каждый раз при пуске двигателя.



Настройку можно выполнить в приложении **ADAS** на сенсорном экране.



При отключении системы загорается этот сигнализатор в сопровождении сообщения.

Условия срабатывания и пределы возможностей системы

Тормозная система исправна.

Система ASR/ESP активирована.

Ремень безопасности пристегнуты для всех пассажиров.

Стабильная скорость на дорогах с пологими виражами или без виражей.



Данный сигнализатор горит на панели приборов без дополнительных сообщений

– это значит, что система автоматического торможения недоступна. Это естественное состояние системы указывающее на то, что причина для её срабатывания не возникло, и помощи техцентра не требуется.

В любых ситуациях при включенном зажигании, когда автоматическое торможение сопряжено с риском, рекомендуется отключить систему через приложение **ADAS** на сенсорном экране, например:

- При перевозке длинномерных предметов на багажных дугах на крыше.
- При вождении на цепях противоскольжения.
- При перемещении на конвейере в автоматической моечной установке.
- При выполнении технического обслуживания (например, при замене колеса, работах под капотом).
- При установке на роликовый стенд в цеху.
- При буксировке автомобиля.
- В случае повреждения переднего бампера (на версиях с радаром).
- После удара по ветровому стеклу в зоне расположения видеокamеры.

ⓘ Система выключается автоматически:

- в случае обнаружения малоразмерного запасного колеса;
- в случае обнаружения неисправности контактора педали тормоза или правого или левого стоп-сигнала;
- в случае обнаружения неисправности датчиков, электроники или тормозной системы;
- в случае обнаружения прицепа с помощью сцепного устройства автомобиля (с электрическим соединительным штекером).

i Система постоянно контролирует свою работу и может отключиться без уведомления водителя в случае отклонения от нормального режима.
 Например: инициализация датчика, отклонение напряжения от нормы, активация системы стабилизации...
 Поэтому система может оказаться недоступной сразу после пуска двигателя.

! Вождение может быть опасным, если стоп-сигналы не в надлежащем рабочем состоянии.

! Водитель должен избегать перегрузки автомобиля (учитывать значения МТАС, МТРА и требования к высоте погрузки на багажные дуги).

! После удара (столкновения) система автоматически отключается.
 Для проверки обратитесь в сервисную сеть CITROËN или в специализированный техцентр.

Сигнал о риске столкновения

Эта функция предупреждает водителя о риске столкновения с впереди идущим автомобилем, а также с пешеходом или велосипедистом.

Изменение порога срабатывания уведомления

Порог срабатывания определяет чувствительность, при которой функция предупреждает о риске столкновения.



Настройку можно выполнить в приложении **ADAS** на сенсорном экране.

► Выберите одно из 3 пороговых значений: «**Дальнее**», «**Среднее**» или «**Ближнее**».

После выключения зажигания выбранное пороговое значение сохраняется.

Работа системы

В зависимости от степени риска столкновения и выбранного водителем уровня срабатывания на панель приборов могут выводиться различные уровни тревоги.

Система принимает в расчет динамику автомобиля, разность между скоростями движения его и объекта возможного столкновения, а также воздействие на его органы управления (на педали, рулевое колесо и т. д.) для включения сигнала тревоги в необходимый момент.



(оранжевый)

Уровень 1: только визуальное уведомление о близости впереди идущего автомобиля. Отображается сообщение «**Автомобиль близко**».



(красный)

Уровень 2: визуальный и звуковой сигналы о неизбежности столкновения.

Подается команда «**Тормозите!**».

Уровень 3: может быть применено притормаживание - так система подтверждает риск столкновения (опция).

i При слишком быстром приближении к транспортному средству тревога уровня 2 включается сразу.

Важно: тревога уровня 1 зависит от выбранного уровня срабатывания. Система реагирует на движущиеся автомобили. Она автоматически отключается при движении на пониженной скорости.

! Возможно, что сигналы о столкновении не будут поступать, либо будут подаваться с запозданием, или могут показаться беспричинными.

Водитель всегда должен сохранять бдительность и быть готовым отреагировать, чтобы избежать столкновения.

i При выборе «**Дальнее**» в приложении **ADAS** на сенсорном экране система может подать сигнал тревоги раньше. Это повысит безопасность, но при этом сигналы будут подаваться чаще в случае несоблюдения безопасного интервала. Чтобы сигналы подавались реже, измените настройку на «**Среднее**» или «**Ближнее**».

Интеллектуальный режим экстренного торможения (iEBA)

Данная система резко снижает скорость автомобиля, если водитель недостаточно сильно нажимает на педаль тормоза, чтобы избежать столкновения.

Система активируется только при нажатии водителем на педаль тормоза.

Active Safety Brake

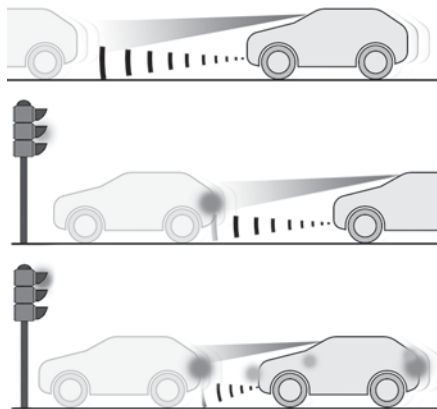

Система автоматического экстренного торможения срабатывает после звукового сигнала, если водитель недостаточно быстро затормозил.

Система служит для снижения силы удара или предотвращения наезда, если водитель не успел среагировать.

При этом скорость понизится максимум на 25 км/ч (на версиях только с камерой) или на 50 км/ч (на версиях с камерой и радаром).

Работа системы

Система работает при следующих условиях:

- Скорость автомобиля не превышает 80 км/ч, чтобы система среагировала на пешехода или велосипедиста.
- Скорость автомобиля не превышает 80 км/ч, чтобы система среагировала на неподвижное транспортное средство.
- Скорость автомобиля составляет от 10 км/ч до 85 км/ч (если он оборудован только камерой) или до 140 км/ч (если он оборудован камерой и радаром), чтобы система среагировала на движущийся автомобиль.



Данный сигнализатор мигает (около 10 секунд), как только система среагирует на торможение автомобиля. Во время мигания сигнализатора система недоступна. В случае экстренного автоматического торможения, продолжайте нажимать на педаль тормоза и после полной остановки автомобиля, чтобы удержать его на месте.

Водитель может в любой момент отменить экстренное автоматическое торможение,

резко повернув рулевое колесо и/или нажав на педаль акселератора.

Во время работы системы педаль тормоза может быть твердой и слегка вибрировать. В случае полной остановки автомобиля система автоматического торможения остается включенной в течение 1–2 секунд.

На поворотах и виражах

Встречный разъезд

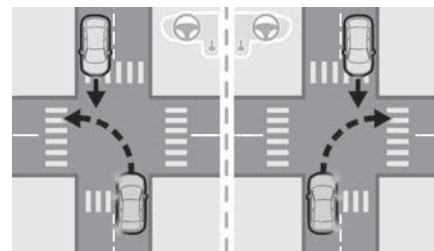

Система может сработать при повороте автомобиля и обнаружении транспортного средства на встречном направлении, если:

- Включен соответствующий указатель поворота.
- Траектории автомобилей пересекаются.
- Скорость автомобиля составляет от 5 до 20 км/ч.
- Вероятно боковое столкновение с другим автомобилем.

Пешеход на пути автомобиля

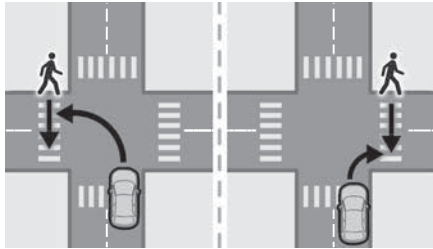

Система может сработать во время поворота автомобиля налево или направо и обнаружить переходящего дорогу пешехода, если:



- Пешеход переходит дорогу перед автомобилем.
- Датчики могут четко среагировать на пешехода.
- Условия позволяют датчикам сработать (напр., яркость, четкость, контрастность).
- Скорость автомобиля составляет от 5 до 25 км/ч.



Неисправность

 В некоторых случаях на панели приборов может загореться эта контрольная лампа в сопровождении сообщения «Датчик недоступен». На версиях, оборудованных только камерой, система отключается. На версиях с камерой и радаром система может продолжать работать в режиме ограниченной функциональности. Это может быть вызвано ограниченной видимостью (дождь, туман, снег, ослепление низким солнцем...) или реальной блокировкой датчика. В этом случае остановите автомобиль и проверьте, не покрыта ли передняя камера или передний радар грязью,

снегом, льдом или чем-либо, препятствующим считыванию.

 В случае неисправности, на панели приборов загорится этот сигнализатор в сопровождении сообщения и звукового сигнала. Для проверки обратитесь в сервисную сеть CITROËN или в специализированный техцентр.

  Если эти лампы загорятся после выключения и повторного пуска двигателя, обязательно обратитесь в сервисную сеть CITROËN или в специализированный техцентр для проверки системы.

  Эти сигнализаторы загораются на панели приборов и/или на панели контрольных ламп ремней и подушки безопасности переднего пассажира, если ремни безопасности водителя и/или переднего пассажира не пристегнуты (в зависимости от версии автомобиля). Система автоматического торможения активируется после пристегивания ремней безопасности.

Отмечена потеря внимания

 Для получения дополнительных сведений см. **общие рекомендации по использованию систем помощи при вождении и маневрировании.**

Функция дополняет «Систему предупреждения об усталости водителя» системой «Сигнал о снижении внимания водителя».

 Эти системы ни в коем случае не предназначены для того, чтобы водитель не смог заснуть за рулем. Водитель должен самостоятельно остановиться, если почувствует усталость. Делайте перерывы в случае усталости или хотя бы каждые 2 часа.

Включение/Выключение

Система активируется по умолчанию каждый раз при пуске двигателя.

 Настройку можно выполнить в приложении **ADAS** на сенсорном экране.

Система предупреждения об усталости водителя

 Система включит сигнал тревоги, как только определит, что водитель не остановился на отдых по истечении двух часов вождения со скоростью выше 70 км/ч.

Сигнал тревоги поступает в виде сообщения, призывающего сделать остановку, и звукового сигнала.

Выжмите до упора педаль сцепления.

Система начинает отсчет с нуля при соблюдении одного из следующих условий:

- автомобиль простоял более 15 минут с работающим двигателем.
- после выключения зажигания прошло несколько минут.
- ремень безопасности водителя отстегнут, а его дверь открыта.

Как только скорость движения автомобиля составит менее 70 км/ч, система перейдет в режим ожидания. Система возобновит отсчет времени, когда скорость превысит 70 км/ч.

Сигнал о снижении внимания водителя

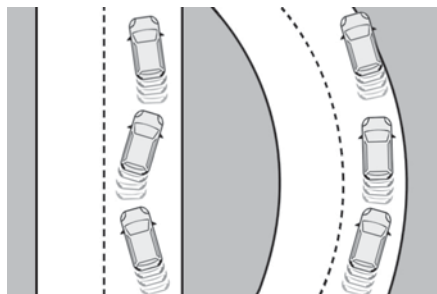

Система оценивает внимательность, утомляемость или отвлекаемость водителя путем отслеживания отклонений автомобиля от дорожной разметки. Для этого в системе используется камера, установленная над ветровым стеклом. Эта система, в частности, предназначена для вождения по высокоскоростным магистралям (со скоростью выше 70 км/ч) При первом уровне тревоги отображается сообщение «**Будьте внимательны!**» в сопровождении звукового сигнала.

После трехкратной подачи сигнала тревоги первого уровня система включит другой уровень и отобразит сообщение «**Опасное вождение: остановитесь на отдых**» в сопровождении звукового сигнала.

Система контроля и удержания автомобиля в полосе движения

Для получения дополнительных сведений см. **Общие рекомендации по использованию систем помощи при вождении и маневрировании.**

Система корректирует траекторию автомобиля и подает водителю сигнал в случае непреднамеренного пересечения полосы обочины дороги (в зависимости от комплектации автомобиля).

Для этого в системе используется камера, установленная над ветровым стеклом для отслеживания линий дорожной разметки, в том числе на обочине дороги (в зависимости от комплектации автомобиля).

Такая система особенно эффективна на скоростных магистралях и автострадах.

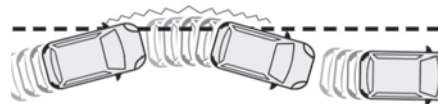

Условия срабатывания системы

- Скорость автомобиля составляет от 70 до 180 км/ч.
- На дороге имеется разделительная линия.
- Водитель удерживает рулевое колесо обеими руками.
- Указатели поворотов отключены с момента активации системы.
- Система ESC активирована и исправна.

Система помогает водителю только при непреднамеренном сходе с полосы, по которой автомобиль движется. Она не вмешивается ни в соблюдение безопасного интервала, ни в скорость, ни в торможение. Водитель должен держать рулевое колесо обеими руками, чтобы сохранить управление, когда условия больше не позволяют системе вмешиваться (например, в случае исчезновения центральной разделительной линии на дорожном полотне).

Работа системы

Как только система определит непреднамеренное отклонение в сторону одной из линий дорожной

разметки или границу линии (например, полоса газона), она внесет в траекторию коррективы, необходимые для возвращения автомобиля на его исходную полосу движения.

При этом водитель ощутит воздействие системы на рулевое колесо.



Во время коррекции траектории мигает данный сигнализатор.

i Водитель может противодействовать коррекции, жестко удерживая рулевое колесо (например, во время экстренного маневрирования).
Коррекция прерывается сразу после включения указателей поворотов.

Пока работают указатели поворотов и еще в течение нескольких секунд после их выключения система воспринимает любые отклонения от траектории как преднамеренные и на это время не корректирует ее.

Ситуации на дороге и сообщения о них

В нижеприведенной таблице приведены уведомления и сообщения в зависимости от ситуации на дороге.

Последовательность их появления может различаться.

Состояние функции	Контрольная лампа	Комментарии
OFF		Система выключена.
ON	Нет.	Система активирована, но условия не соблюдены: – скорость ниже 65 км/ч; – нет распознавания разметки. – включена система ESC; – включен режим «спортивного» вождения.
ON		Автоматическое отключение/переход системы в спящий режим (например, при буксировке прицепа, использовании малоразмерного запасного колеса из штатной комплектации автомобиля).
ON	Нет.	Дорожная разметка обнаружена. Скорость выше 65 км/ч.
ON		Система корректирует траекторию с той стороны, с которой она отследила риск пересечения линии. Руки водителя на рулевом колесе.

Состояние функции	Контрольная лампа	Комментарии
ON	  «Удерживайте рулевое колесо» или «Оставайтесь на полосе движения» (в зависимости от версии).	– Если в ходе коррекции система определит, что траектория не выправлена и автомобиль может пересечь сплошную линию, она уведомит водителя о необходимости срочно вмешаться и исправить траекторию. – Если водитель не держит рулевое колесо, раздастся звуковой сигнал в сопровождении сообщения, которое будет отображаться до тех пор, пока корректировка траектории не будет завершена или водитель не возьмет управление на себя. Продолжительность звуковых сигналов будет увеличиваться, если несколько корректировок будут выполнены одна за другой. Предупреждение будет подаваться непрерывно до тех пор, пока водитель не отреагирует.

Пределы возможностей системы

Система автоматически переходит в «спящий» режим в следующих случаях:

- ESC отключена или находится в действии;
- скорость ниже 65 км/ч или выше 180 км/ч;
- при электрическом подключении прицепа;
- используется неполноразмерное запасное колесо-«докатка» (его система обнаруживает не сразу, ее рекомендуется отключить);
- спортивно-динамичный стиль вождения, нажатие на педаль тормоза или акселератора;
- проезд по линиям разметки;
- включение указателей поворотов;
- при пересечении внутренней полосы на изгибе дороги;
- при входе в крутой вираж;
- при определении пассивной реакции водителя в момент коррекции.

- при определении сужения дороги.

! Работа системы может давать сбои или прекратиться в следующих ситуациях:

- недостаточный контраст между дорожным покрытием и обочиной дороги (например, тень);
- линии разметки стертые, скрыты (под снегом, грязью) или их несколько (напр., в зоне производства работ и т. д.);
- если расстояние до впереди идущего автомобиля слишком мало (дорожная разметка не успевает проследиваться);
- на узких улицах, извилистых дорогах и т. д.

Нежелательные срабатывания системы

Систему необходимо выключить в следующих ситуациях.

- При замене колеса или выполнении каких-либо работ возле колеса.

- При буксировке или с креплением для перевозки велосипедов на фаркопе, особенно с прицепом, не подключенным или не одобренным.
- При плохих дорожных условиях, недостаточном сцеплении колес с дорожным полотном (риск аквапланирования, снег, гололед).
- При ненастных погодных условиях.
- При участии в кольцевых гонках.
- При тирировании автомобиля на барабанном стенде.

Отключение/Включение

Система активируется по умолчанию каждый раз при пуске двигателя.



Настройку можно выполнить в приложении **ADAS** на сенсорном экране.

или

В прямом доступе к **ярлыкам системы помощи при вождении**



В качестве подтверждения выключения на панели приборов загорается эта контрольная лампа.

Неисправность



В случае неисправности на панели приборов загорятся эти сигнализаторы в сопровождении сообщения и короткого звукового сигнала. Для проверки обратитесь в сервисную сеть CITROËN или в специализированный техцентр.

Система мониторинга слепых зон на больших расстояниях

! Для получения дополнительных сведений см. **Общие рекомендации по использованию систем помощи при вождении и маневрировании.**

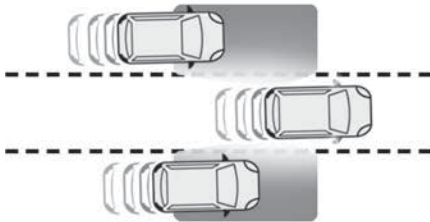

Эта система предупреждает водителя о приближающихся транспортных средствах сзади по соседним полосам движения (до 75 м) и о присутствии транспортного средства в слепых зонах, используя радары, расположенные на заднем бампере.

i Эта система учитывает транспортные средства, такие как автомобили, грузовики и мотоциклы, отслеживая слепые зоны или области, скрытые от поля зрения водителя.

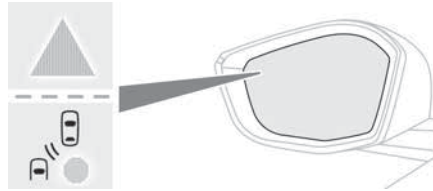

При этом на наружном зеркале заднего вида с соответствующей стороны загорается контрольная лампа:

- **горит постоянно**, включается мгновенно, когда другое транспортное средство появляется в слепой зоне или приближается по соседней полосе движения;
- **мигает**, примерно через 1 секунду после включения указателя поворотов.

Включение/Выключение



Настройку можно выполнить в приложении **ADAS** на сенсорном экране.

При пуске двигателя, на зеркалах заднего вида загораются сигнализаторы, указывающие на активацию системы.

При выключении зажигания состояние системы сохраняется в памяти.

i Система автоматически отключается при буксировке с фаркопом, одобренным CITROËN.

Условия срабатывания системы

- Все автомобили движутся в одном направлении по соседним полосам движения.
- При обгоне автомобиля разница в скорости составляет менее 15 км/ч.
- Транспортный поток движется свободно.
- В случае затянувшегося обгона, когда обгоняемый автомобиль долго находится в слепой зоне.

Пределы возможностей системы

Предупреждающий сигнал не срабатывает при следующих условиях.

- При проезде мимо неподвижных объектов (например, стоящих автомобилей, шлагбаумов, фонарных столбов, рекламных щитов).
- При разъезде со встречными автомобилями.
- Если задний бампер поврежден.

! Возможно, что уведомления не будут поступать, будут поступать слишком поздно или могут показаться беспричинными. Эта система не освобождает водителя от необходимости сохранять бдительность на дороге. Перед сменой полосы посмотрите в зеркала и оглянитесь через плечо в обе стороны, чтобы избежать столкновения. В случае окрашивания заднего бампера обратитесь в сервисную сеть или в специализированный техцентр. Некоторые виды красок способны помешать нормальной работе радара.

Неисправность

 В случае неисправности на панели приборов загорится сигнализатор и отобразится сообщение.

Для проверки обратитесь в сервисную сеть CITROËN или в специализированный техцентр.

i Работа системы может временно нарушиться вследствие определенных погодных условий (например, ливень, град или резкие перепады температуры). При движении по мокрой дороге или при переходе с сухого участка пути на мокрый система может подавать ложные сигналы (облако водяной взвеси в слепой зоне ею может быть воспринято, как автомобиль).

В пасмурную погоду или в зимнее время следите за тем, чтобы датчики не закрывались слоем грязи, инеем или снегом.

Не закрывайте сигнализаторы на наружных зеркалах заднего вида и не перекрывайте датчики на заднем бампере самоклеящимися этикетками или другими предметами, способными нарушить нормальную работу системы.

Датчики парковки

! Для получения дополнительных сведений см. **Общие рекомендации по использованию систем помощи при вождении и маневрировании.**

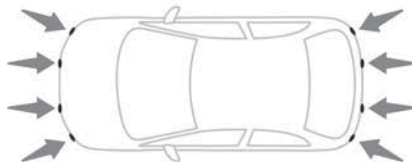

При помощи вмонтированных в бампер датчиков данная система предупреждает водителя о приближении к препятствиям (пешеходам, автомобилям, деревьям, барьерам).

Помощь при парковке задним ходом

► Включите передачу заднего хода - при этом система активируется (это подтверждается звуковым сигналом).

При выключении передачи заднего хода система отключается.

Звуковое сопровождение



Система уведомляет о препятствиях, обнаруженных как в зоне действия датчиков, так и на пути автомобиля в зоне поворотов рулевого колеса.

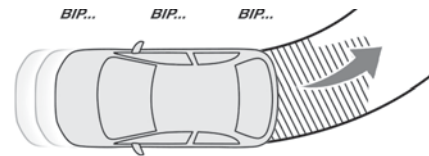

В представленном примере система звуковой помощи сообщит только о препятствиях, которые находятся в заштрихованной области. Но эта функция зависит от комплектации автомобиля. О близости препятствия свидетельствует прерывистый звуковой сигнал, частота которого возрастает с приближением автомобиля к нему. Когда расстояние от автомобиля до препятствия составит менее тридцати сантиметров, сигнал начнет звучать непрерывно.

Местоположение препятствия определяется по звуку, исходящему от динамиков (правого или левого).

Настройка звукового сигнала



При нажатии данной кнопки открывается окно регулировки уровня громкости звукового сигнала.

Визуальное сопровождение маневра

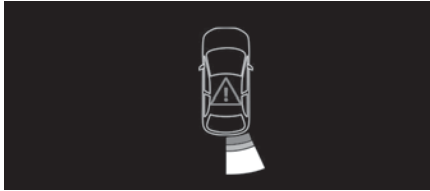

Система дополняет собой звуковой сигнал, без учета траектории движения автомобиля, отображая на экране полосы, которые указывают на расстояние между препятствием и автомобилем (белым цветом: удаленные препятствия, оранжевым цветом: близкие препятствия, красным цветом: очень близкие препятствия). При максимальном приближении к нему на дисплее появится символ «Опасно».

Передние датчики парковки

Передние датчики парковки дополняют задние датчики парковки и активируются при обнаружении препятствия перед автомобилем, если он движется со скоростью менее 10 км/ч.

Передние датчики парковки отключатся, как только движущийся вперед автомобиль простоят более трех секунд, либо перед ним не останется препятствий, либо его скорость превысит 10 км/ч.

Местоположение препятствия относительно автомобиля определяется по звуку, исходящему от динамиков (переднего или заднего), спереди или сзади.

Отключение/включение



Настройку можно выполнить в приложении **ADAS** на сенсорном экране.



Если функция выключена, на панели приборов загорится эта контрольная лампа.



После выключения зажигания состояние системы сохраняется в ее памяти.



При установке прицепа или крепления для перевозки велосипедов на фаркопе с соблюдением рекомендаций изготовителя автомобиля, задние датчики парковки отключаются автоматически.

В таких случаях на пиктограмме автомобиля отображается прицепленный к нему прицеп.

При пуске двигателя после инициализации сенсорного экрана становятся доступны только графические и звуковые подсказки.

Пределы возможностей системы

Крен автомобиля с тяжело загруженным багажником способен нарушить точность измерения расстояний.

Контроль исправности



В случае неисправности системы при включении передачи заднего хода на панели приборов загорятся эти сигнализаторы в сопровождении сообщения и короткого звукового сигнала.

Для проверки обратитесь в сервисную сеть CITROËN или в специализированный техцентр.

Система камер кругового обзора 360°

Для получения дополнительных сведений см. **Общие рекомендации по использованию систем помощи при вождении и маневрировании.**

Как только при работающем двигателе будет включена задняя передача, система выведет на сенсорный экран обстановку вокруг автомобиля с помощью камеры заднего обзора.

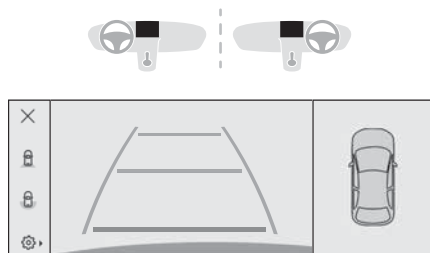

Экран разделен на 3 части: боковое меню, контекстное представление и вид сверху на автомобиль с обзором ближайшего окружения. Датчики парковки дополняют информацию, поступающую с верхней камеры автомобиля. Доступны различные контекстные представления:

- автоматический зуммированный вид;
- стандартный вид;
- панорамный вид.

В зависимости от ситуации система выбирает оптимальный вид для отображения (стандартный или зуммированный). Тип представления можно поменять в любое время при маневрировании. Состояние системы не сохраняется в памяти после выключения зажигания.

Работа системы

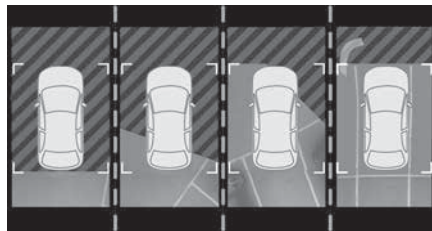

Обстановка вблизи автомобиля отслеживается во время маневрирования на низкой скорости с помощью камеры. По мере совершения маневров с верха автомобиля передается изображение окружающей обстановки в режиме реального времени (сбоку экрана). Такой обзор облегчает заезд автомобиля на стоянку с учетом всех близко расположенных препятствий. Если автомобиль слишком долго задерживается на одном месте, изображение автоматически исчезает.

Настройка



В боковом меню выполняются следующие операции:

- регулировка уровня громкости звукового сигнала;
- регулировка яркости;
- регулировка контрастности;
- включение/выключение омывателя камеры (в зависимости от комплектации автомобиля).

Включение/Выключение

Для активации камеры включите передачу заднего хода.

Система отключается:

- при выключении передачи заднего хода;
- при нажатии на крестик в верхнем левом углу сенсорного экрана.

Автоматический

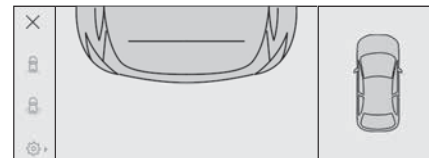

Во время маневрирования камера сзади фиксирует окружающую обстановку, чтобы воспроизвести вид сзади и сверху автомобиля, а также обстановку вблизи, позволяя водителю объезжать препятствия. При приближении автомобиля к препятствию на уровне красной линии (менее 30 см) во время маневрирования расположенные в заднем бампере датчики автоматически передают на экран зуммированный вид. Этот вид отображается автоматически.

При этом препятствия могут показаться более отдаленными, чем они есть на самом деле. При маневрировании необходимо отслеживать обстановку с обеих сторон по зеркалам.

Датчики парковки дополняют информацию об обстановке вокруг автомобиля.

Стандартный вид

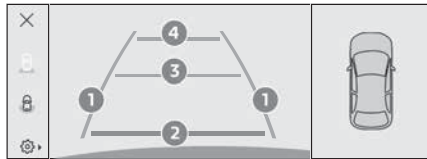

Изображение зоны за автомобилем передается на экран.

Синие линии 1 отражают ширину вашего автомобиля с раскрытыми зеркалами; они меняют свое направление вместе с поворотами руля. Красной линией 2 обозначено расстояние в 30 см от заднего бампера до препятствия, а двумя синими 3 и 4 — соответственно, 1 м и 2 м.

Это изображение передается автоматически или выбирается в боковом меню.

Панорамный вид



Панорамный вид позволяет выехать передним ходом со стоянки, своевременно реагируя

на появление автомобилей, пешеходов или велосипедистов.

Это изображение не рекомендуется для выполнения всего маневра.

Для отображения данного изображения выберите его в боковом меню.

Обзор 360

! Для получения дополнительных сведений см. **общие рекомендации по использованию систем помощи при вождении и маневрировании.**

Система выводит на сенсорный экран обстановку вокруг автомобиля с помощью камер, расположенных в передней и задней частях автомобиля, а также под зеркалами заднего вида.

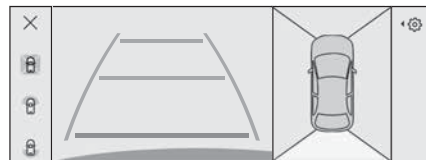

Экран разделен на 4 части с двумя боковыми меню: контекстное представление и вид на автомобиль сверху с обзором ближайшего окружения. Датчики парковки дополняют информацию, поступающую с верхней камеры автомобиля.

В зависимости от угла обзора, выбранного в меню слева, система улучшает просмотр в сложных условиях вождения, например на въезде на непросматриваемый перекресток или при маневрировании в зонах с ограниченной видимостью.

Доступны различные контекстные представления, как спереди автомобиля, так и сзади:

- автоматический зуммированный вид;
- стандартный вид;
- панорамный вид.

В зависимости от ситуации система выбирает оптимальный вид для отображения (стандартный или зуммированный).

Тип представления можно менять в любое время при маневрировании.

Состояние системы не сохраняется в памяти после выключения зажигания.

Работа системы

Воспроизводимое представление

Камеры включаются, и на сенсорном экране отображается вид на автомобиль сверху и обстановка вблизи.

Представление текущей обстановки



Вид спереди, сзади и сбоку автоматически отображается при обзоре вида на автомобиль сверху.

Также можно напрямую вывести на экран любой вид, выбрав соответствующую зону.

Вид спереди можно выбрать во время движения вперед на скорости до 16 км/ч.

Установленная зимняя заслонка радиаторной решетки может повлиять на изображение, передаваемое камерой спереди.

Настройка



В боковом меню выполняются следующие операции:

- регулировка уровня громкости звукового сигнала;
- регулировка яркости;
- регулировка контрастности;
- включение/выключение омывателя камеры (в зависимости от комплектации автомобиля).

Включение/Выключение

Автоматическое

При наличии камеры сзади, а также при включенном зажигании и остановленном автомобиле вид сзади будет отображаться автоматически, если включить передачу заднего хода.

При наличии камеры спереди, а также при включенном зажигании и скорости ниже 16 км/ч вид спереди будет отображаться автоматически, если включить передачу.

Работа в ручном режиме



▶ В приложении **ADAS** на сенсорном экране выберите **Функции>Панорамная камера**.

Система отключается:

- автоматически для задней части при выключении передачи заднего хода;
- автоматически для передней части по достижении скорости выше 16 км/ч;
- при нажатии на крестик в верхнем левом углу сенсорного экрана.

Автоматический зуммированный вид



Во время маневрирования камера спереди или сзади фиксирует окружающую обстановку, чтобы воспроизвести вид спереди, сзади и сверху автомобиля, а также обстановку вблизи, позволяя водителю объезжать препятствия.

При приближении автомобиля к препятствию на уровне красной линии (менее 30 см) во время маневрирования расположенные в переднем или заднем бампере датчики автоматически передают на экран зуммированный вид.

Этот вид отображается автоматически.

В зависимости от комплектации его можно включить/выключить в приложении **ADAS** на сенсорном экране.

При этом препятствия могут показаться более отдаленными, чем они есть на самом деле.

При маневрировании необходимо отслеживать обстановку с обеих сторон по зеркалам.

Датчики парковки дополняют информацию об обстановке вокруг автомобиля.

Стандартный вид

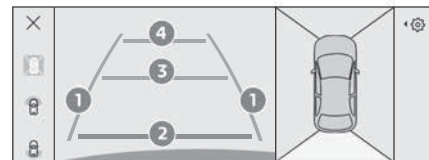

В зависимости от контекста, изображение зоны сзади или перед автомобилем передается на экран. Синие линии (сзади)/оранжевые линии (спереди) **1** отражают ширину вашего автомобиля с раскрытыми зеркалами заднего вида; они меняют свое направление вместе с поворотами рулевого колеса. Красной линией **2** обозначено расстояние в 30 см от заднего или переднего бампера до препятствия; а двумя синими (спереди) **3** и **4** — соответственно, 1 м и 2 м.

Это изображение передается автоматически или выбирается в левом боковом меню.

Панорамный вид



Панорамный вид сзади или спереди позволяет выехать со стоянки, вовремя реагируя на появление автомобилей, пешеходов или велосипедистов. Это изображение не рекомендуется для выполнения всего маневра. Для отображения данного изображения выберите его в левом боковом меню.

Вид сбоку

Вид слева/справа позволяет просматривать окружающую обстановку с каждой стороны автомобиля (например, тротуар, низкая стена, другой автомобиль, припаркованный рядом).



► Выберите соответствующий вид сверху автомобиля. Выбранная область становится желтой, а в середине экрана отобразится вид сбоку.

Это изображение не рекомендуется для выполнения всего маневра.

Предупреждение о движении сзади

! Для получения дополнительных сведений см. **Общие рекомендации по использованию систем помощи при вождении и маневрировании.**

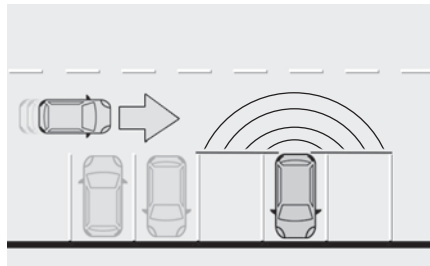

При включении передачи заднего хода с работающим двигателем или при движении задним ходом со скоростью до 10 км/ч система подает сигнал о приближении к препятствиям (к пешеходу, велосипедисту, автомобилю, грузовику, мотоциклу) в слепых зонах за автомобилем при помощи радаров в бампере. Система обнаруживает препятствия, движущиеся со скоростью более 3 км/ч, на расстоянии до 40 м.

Вместе с системой работают датчики парковки, Top Rear Vision или функция Обзор 360 (в зависимости от комплектации). Дополнительную информацию о **датчиках парковки, системе Top Rear Vision** или функции **Обзор 360** см. в соответствующих разделах.

! Водитель должен отслеживать обстановку вокруг автомобиля перед и во время всего маневра. Двигайтесь медленно и осторожно задним ходом в случае ограниченной видимости или ее отсутствия.

Работа системы

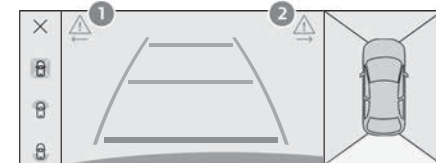

При приближении к препятствию в случае его обнаружения датчиками парковки на сенсорном экране будет мигать символ 1 или 2, либо оно будет

отображаться в различных ракурсах системой Top Rear Vision или Обзор 360 (в зависимости от комплектации).

При движении задним ходом отображение данного символа дополняется звуковым сигналом.



Препятствие приближается в слепой зоне с правой/левой стороны или с обеих сторон автомобиля.

В случае сбоя в работе сенсорного экрана или систем визуального отображения, а также если водитель выключит передачу изображения на экран, приближение задним ходом к препятствию будет по-прежнему сопровождаться звуковым сигналом.

Включение/Выключение



Настройку можно выполнить в приложении **ADAS** на сенсорном экране.

После выключения зажигания статус системы сохраняется в ее памяти.

Пределы возможностей системы

Система может не сработать в следующих случаях.

- При буксировке прицепа.
- При установке крепления для перевозки велосипедов на фаркопе.
- При экстремальных перепадах температуры.
- В случае повреждения заднего бампера.
- Скопление или выброс внешних элементов (например, грязь, иней, снег), нанесение наклеек.



Возможно, что уведомления не будут поступать, будут поступать слишком поздно

или могут показаться беспричинными. Поэтому всегда сохраняйте бдительность и будьте готовы отреагировать, чтобы избежать столкновения.



В случае перекраски заднего бампера обратитесь в сервисную сеть CITROËN или специализированный техцентр; некоторые виды краски могут повлиять на работу радаров.

Контроль исправности



В случае неисправности при включении передачи заднего хода, во время движения задним ходом, а также если водитель пытается активировать систему, на панели приборов включается этот сигнализатор в сопровождении сообщения и звукового сигнала.

Для проверки обратитесь в сервисную сеть CITROËN или в специализированный техцентр.



Рекомендации по использованию моторного масла и технических жидкостей

Моторное масло Eurogear™

Моторное масло Eurogear™ произведено в соответствии высоким стандартам бренда и имеет официальную омологацию CITROËN.

При производстве используются только высококачественные европейские компоненты, контроль качества проводится на всех этапах производства продукта.

Данная продукция предназначена для автомобилей CITROËN с автоматическими и механическими коробками передач. Соблюдение интервалов замены моторного масла согласно регламентам автопроизводителя позволит продлить срок службы двигателя и обеспечит нужную смазку его компонентов.



Антифриз DSR

В гамме охлаждающих жидкостей присутствует тип DSR – уникальная охлаждающая жидкость для автомобилей Citroën.

Преимущества:

- Полное соответствие требованиям
- Совместимость с оригинальными продуктами
- Высокая теплоотдача
- Высокая температура кипения
- Защита от ржавчины и коррозии
- Молибдатный состав охлаждающей жидкости
- Увеличенный до 3 лет срок эксплуатации.

Тормозная жидкость EUROREPAR™ DOT4 CLASS 6

Маловязкая жидкость DOT 4 class 6 для гидроприводов тормозов и сцеплений современных автомобилей:

- Применяется во всех климатических зонах при температуре окружающей среды от – 50°C до + 50°C в соответствии с инструкциями производителей автотехники
- Полностью соответствует требованиям международных стандартов для маловязких тормозных жидкостей класса DOT 4 class 6 (SAE J1704, ISO 4925, FMVSS 116).

Допустимые виды топлива



Бензиновое топливо, соответствующее стандарту EN228, содержащее до 5 % и 10 % этанола.

Допускаются только те присадки к бензиновому топливу, которые соответствуют требованиям стандарта B715001.

В путешествиях за рубежом

Некоторые сорта топлива могут повредить двигатель вашего автомобиля.

Для ряда стран может действовать требование пользоваться особыми сортами топлива (распознаваемыми по октановому числу, определенной торговой марке и т. п.), с которыми гарантируется нормальная работа двигателя.

За дополнительной информацией обращайтесь к сотруднику сервисной сети.

Топливо

Емкость топливного бака: около 53 литров (на версиях с бензиновым двигателем) или 40 литров (на гибридных версиях с подзарядкой). Резервный уровень: приблизительно 6 литров.

Мало топлива в баке



Как только уровень топлива в баке снизится до минимального, на панели приборов

загорится этот сигнализатор в сопровождении текстового сообщения и звукового сигнала. При первом включении сигнализатора в баке остается еще **около 6 литров** топлива.

До тех пор, пока не будет добавлено достаточное количество топлива, этот сигнализатор будет включаться при каждом включении зажигания в сопровождении текстового сообщения и звукового сигнала. Во время движения это сообщение и звуковой сигнал повторяются с возрастающей частотой, по мере приближения уровня топлива к отметке 0.

Срочно заправьтесь, чтобы избежать аварийной остановки.

Небольшая стрелка рядом с сигнализатором указывает, на какой стороне автомобиля расположен люк горловины топливного бака.

Система «стоп-старт»

Никогда не заправляйте автомобиль топливом, если его двигатель находится в режиме STOP; обязательно выключите зажигание.

Заправка топливом

Чтобы индикатор уровня топлива вновь начал давать показания, залейте в бак не менее 10 литров топлива.

При открывании крышки горловины бака может прослушиваться шум всасываемого в бак воздуха.

Это нормальное явление, которое связано с тем, что топливная система герметична и находится под разрежением.

Крышка горловины бака встроена в крышку люка или ее необходимо откручивать (в зависимости от комплектации автомобиля).

Для безопасной заправки автомобиля выполните следующие действия.

► Выключите двигатель.

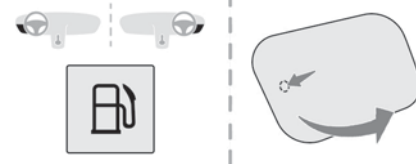

► Чтобы открыть крышку горловины бака, нажмите кнопку открытия люка бака или нажмите на задний край крышки горловины бака (в зависимости от комплектации автомобиля).

► Гибридные модели с подзарядкой

После нажатия кнопки открытие крышки горловины бака может занять несколько минут. Если крышку заклинило, нажмите и удерживайте кнопку более 3 секунд.

► Определите, в какой колонке топливо соответствует рекомендованному для вашего двигателя (оно указано на этикетке с обратной стороны крышки люка).

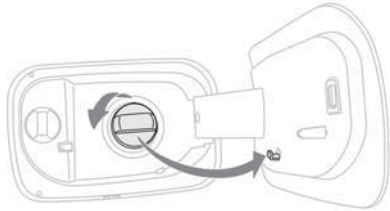

- ▶ Поверните крышку горловины бака влево, снимите ее и повесьте на крючок на крышке люка (в зависимости от комплектации автомобиля).
- ▶ Вставьте заправочный пистолет в горловину до упора, прежде чем начать заправку (чтобы не испачкаться брызгами).
- ▶ Заправьте бак топливом.

Не пытайтесь долить топливо после 3^{го} отключения пистолета - это может сопровождаться сбоями.

- ▶ Установите крышку горловины бака на место и поверните ее вправо (в зависимости от комплектации автомобиля).
- ▶ Нажмите на крышку люка, чтобы закрыть его. Автомобиль оборудован каталитическим нейтрализатором, снижающим содержание вредных веществ в выхлопных газах.

Для бензиновых двигателей следует использовать только неэтилированный бензин. Более узкое отверстие заправочной горловины бака позволяет заливать только неэтилированный бензин.

! В случае заправки топливом, не соответствующим двигателю

автомобиля, необходимо полностью слить его из топливного бака и заменить надлежащим, прежде чем вновь запустить двигатель.

Перезаряжаемая гибридная система

Электрическая система

Электрическая цепь заряжаемой гибридной системы обозначена оранжевыми кабелями, а ее элементы — данным символом:



! Система заряжаемого гибридного двигателя использует напряжение от 240 В до 400 В.

Эта система может быть горячей как при включенном зажигании, так и после его выключения. Обратите внимание на предупреждающие сообщения на этикетках, в особенности на откидной крышке зарядного разъема.

! Напряжение в высоковольтной системе опасно и может привести к ожогам или

другим травмам, а также к смертельному поражению электрическим током.

Поскольку повреждения высоковольтных компонентов не видны, CITROËN запрещает:

- прикасаться к поврежденным и исправным компонентам, а также чтобы любые украшения или другие металлические предметы контактировали с этими компонентами;
 - работать с оранжевыми высоковольтными кабелями или любыми другими высоковольтными компонентами, отмеченными маркировкой опасности поражения электрическим током. Любое вмешательство в высоковольтную систему должно выполняться квалифицированным персоналом техцентра, имеющих допуск и разрешение на проведение данного вида работ;
 - повреждать, изменять или снимать оранжевые высоковольтные кабели или отсоединять их от высоковольтной сети;
 - открывать, изменять и снимать крышку тяговой батареи;
 - работать с режущими и формовочными инструментами или источниками тепла вблизи высоковольтных компонентов и кабелей.
- В случае низкого уровня жидкости в баке охлаждающей жидкости доливка должна производиться только в квалифицированных техцентрах, чтобы убедиться в отсутствии утечки в тяговом аккумуляторе.
- Любое вмешательство в высоковольтную систему должно выполняться квалифицированным персоналом техцентра,

имеющих допуск и разрешение на проведение данного вида работ;

Повреждение автомобиля или тягового аккумулятора может привести к мгновенной или постепенной утечке токсичных газов или жидкостей. CITROËN рекомендует:

- в случае происшествия всегда сообщать пожарным и аварийным службам, что автомобиль оснащен тяговым аккумулятором;
- не прикасаться к жидкостям, вытекающим из тяговой батареи;
- не вдыхать газы, выделяемые тяговой батареей, которые являются токсичными;
- в случае происшествия или аварии держаться подальше от автомобиля, так как выделяемые газы легко воспламеняются и могут стать причиной пожара.

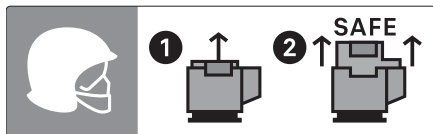

! Эта метка предназначена исключительно для использования пожарными и сервисными службами в случае любых работ на автомобиле. Другие лица не должны касаться устройства, указанного на этой метке.

! **В случае ДТП или удара днищем кузова автомобиля**

В этих ситуациях электрическая цепь или тяговая батарея могут быть серьезно повреждены.

При первой же возможности остановитесь и выключите зажигание.

Обратитесь в официальную дилерскую сеть CITROËN или в специализированный техцентр.

! **На мойке**

Перед мойкой автомобиля убедитесь, что крышка зарядного разъема плотно закрыта. Никогда не мойте автомобиль во время зарядки батареи.

! **Мойка под высоконапорной струей**

Во избежание повреждения компонентов электрической системы запрещается подвергать мойке под высоконапорной струей моторный отсек или компоненты под кузовом. Не доводите давление до 80 бар при мойке кузова.

! **Не допускайте попадания воды или пыли в разъем или штекер зарядного кабеля**

— риск возгорания или поражения электрическим током. Никогда не подключайте и не отключайте кабель или зарядный штекер мокрыми руками — риск поражения электрическим током.

Тяговая батарея

Литий-ионная тяговая батарея аккумулирует электрическую энергию, необходимую для движения автомобиля.

Она расположена под багажным отделением. Запас хода при движении от тяговой батареи зависит от стиля вождения, маршрута, использования оборудования для обеспечения температурного комфорта и срока службы компонентов батареи.

i Срок службы тяговой батареи зависит от ряда параметров, таких как климатические условия и пройденное расстояние.

! **Для контроля пробега автомобиля и обеспечения долговечности тягового аккумулятора CITROËN рекомендует:**

- не заряжать полностью аккумулятор электромобиля ежедневно (как можно чаще заряжайте тяговой аккумулятор ниже 80 %);
- не разряжать аккумулятор полностью;
- не допускать простоя автомобиля на долгое время (более 12 часов), если заряд тяговой батареи низок или высок; заряжать батарею на 20–40 %;
- ограничить использование быстрой зарядки;
- не подвергать автомобиль воздействию температур ниже -30°C и выше +60°C в течение более 24 часов;
- избегать зарядки автомобиля при отрицательных температурах (за исключением

случаев, когда автомобиль работал более 20 минут) или при температуре выше +30°C;

- не использовать тяговой аккумулятор автомобиля в качестве генератора энергии;
- не использовать генератор для подзарядки тяговой батареи автомобиля.

! **В случае повреждения тяговой батареи**
Запрещается самостоятельно производить работы.
Не допускайте контакта с жидкостью, вытекающей из батареи, а в случае ее попадания на кожу тщательно промойте ее водой и немедленно обратитесь за медицинской помощью.
Обратитесь в официальную дилерскую сеть CITROËN или в специализированный техцентр, чтобы проверить исправность системы.

Утилизация тяговой батареи

При соблюдении рекомендаций CITROËN тяговая батарея рассчитана на весь срок службы автомобиля.

При замене батареи обратитесь в официальную дилерскую сеть CITROËN для получения инструкций по ее утилизации. При ненадлежащей утилизации существует риск получения серьезных ожогов, поражения электрическим током и нанесения ущерба окружающей среде.

В соответствии с действующими нормами CITROËN обеспечивает вторую жизнь или

переработку этого компонента в сотрудничестве с квалифицированными операторами.

Крышка зарядного разъема

Крышка зарядного разъема расположена на заднем левом крыле.

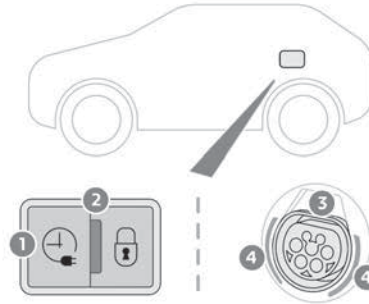

1. Кнопка активирования отсроченной зарядки
2. Контрольная лампа, подтверждающая, что заправочный пистолет зафиксирован в разъеме для зарядки.
Горит постоянно красным цветом: заправочный пистолет вставлен правильно и зафиксирован. Мигает красным цветом: заправочный пистолет вставлен неправильно или невозможно его зафиксировать.
3. Зарядный разъем
4. Светодиодные лампы

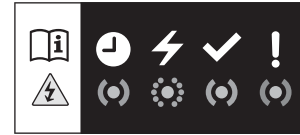

Состояние светодиодных ламп	Значение
Белый, горит постоянно	Подсветка — загорается при открывании крышки
Синий, горит постоянно	Отсроченная зарядка
Мигающий зеленый	Идет зарядка
Зеленый, горит постоянно	Зарядка завершена
Красный, горит постоянно	Неисправность

! Если крышка зарядного разъема подверглась удару, даже легкому, не используйте ее.
Не разбирайте и не вносите изменений в зарядный разъем. Это может привести к поражению электрическим током и/или возгоранию!
Обратитесь в официальную дилерскую сеть CITROËN или в специализированный техцентр.

Зарядные кабели, розетки и зарядные устройства

Для зарядки тяговой батареи можно использовать несколько типов кабелей.

Зарядный кабель, поставляемый с автомобилем, совместим с зарядными станциями в стране реализации автомобиля. Если вы отправляетесь за границу, см. следующую таблицу, чтобы проверить совместимость зарядного кабеля с местными зарядными станциями.

Для приобретения подходящего зарядного кабеля обратитесь в официальную дилерскую сеть CITROËN или в специализированный техцентр.

Таблички идентификации на гнездах/разъемах для зарядки



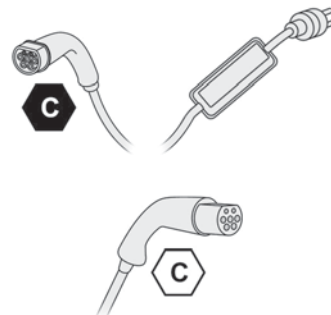

Таблички идентификации наклеены на автомобиле, зарядном кабеле и зарядном устройстве, чтобы информировать пользователя о том, какое устройство необходимо использовать.

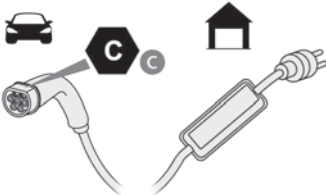
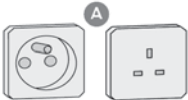

Далее указано значение каждой таблички идентификации:

Таблички идентификации	Расположение	Настройка	Тип питания / диапазон напряжения
	Разъем для зарядки (сторона автомобиля)	ТИП 2	Перемен. ток < 480 среднеквадратических вольт
	Гнездо для зарядки (сторона зарядного устройства)	ТИП 2	Перемен. ток < 480 среднеквадратических вольт

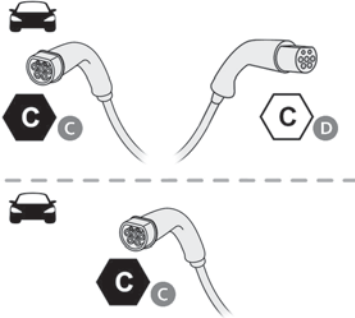
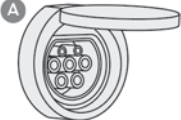

Типы зарядки





Тип кабеля	Совместимость	Технические характеристики
<p data-bbox="129 181 544 229">Зарядный кабель для режима 2 с встроенным блоком управления</p>  <p data-bbox="118 463 555 511">Табличка идентификации C на разъеме для зарядки (сторона автомобиля).</p>	<p data-bbox="628 181 938 229">Обычная электрическая розетка A (в зависимости от страны).</p>  <p data-bbox="668 366 898 387">Розетка типа «Green'Up» B.</p> 	<p data-bbox="1038 181 1422 203">Максимальный зарядный ток составляет 8 А.</p> <p data-bbox="1034 366 1426 387">Максимальный зарядный ток составляет 16 А.</p>
<p data-bbox="193 529 480 551">Зарядный кабель для режима 3</p>  <p data-bbox="118 908 555 983">Табличка идентификации C на разъеме для зарядки (сторона автомобиля) и гнезде D (сторона зарядного устройства).</p>	<p data-bbox="632 529 935 551">Гнездо поста ускоренной зарядки A.</p>  <p data-bbox="632 721 935 742">Пост ускоренной зарядки Wallbox B.</p> 	<p data-bbox="1034 529 1426 551">Максимальный зарядный ток составляет 32 А.</p>

5. Запрещается использовать зарядные кабели с дефектами или какими-либо повреждениями.
6. Запрещается ремонтировать зарядный кабель или вскрывать его изоляцию. В зарядном кабеле нет компонентов, подлежащих ремонту, и в случае повреждения его необходимо заменить.
7. Запрещается погружать зарядный кабель в воду.
8. Запрещается использовать зарядный кабель с удлинителями, разветвителями, переходными адаптерами или подключать его к поврежденной электрической розетке.
9. Не останавливайте зарядку путем извлечения вилки из настенной розетки.
10. Если зарядный кабель или настенная розетка горячие на ощупь, остановите зарядку путем запертия и повторного отпирания автомобиля при помощи встроенного в пульт ДУ ключа.
11. Зарядный кабель содержит компоненты, которые могут привести к возникновению электрической дуги или искрообразованию. Не допускайте контакта с легковоспламеняющимися парами.
12. Используйте зарядный кабель только с автомобилями CITROËN.
13. Запрещается подключать и отключать зарядный кабель от настенной розетки мокрыми руками.
14. Не допускайте силового воздействия на разъем в случае его заклинивания в автомобиле.

Метка блока контроля - Состояние контрольных ламп

	Состояние контрольной лампы
Выкл.	
Горит	
Мигает	

POWER	CHARGE	FAULT	Пиктограмма	Описание
				Не подключен к источнику питания или недоступен из инфраструктуры.
 (зеленый)	 (зеленый)	 (красный)		Блок управления в настоящее время выполняет самотестирование.
 (зеленый)				Подключен только к инфраструктуре или к инфраструктуре и электрическому автомобилю (EV), но зарядка не выполняется.

POWER	CHARGE	FAULT	Пиктограмма	Описание
 (зеленый)	 (зеленый)			Подключен к источнику питания и электрическому автомобилю (EV). EV подзаряжается или активирована преднастройка температуры.
 (зеленый)	 (зеленый)			Подключен к источнику питания и электрическому автомобилю (EV). EV ожидает подзарядки или зарядка EV завершена.
		 (красный)		Неисправность блока управления. Подзарядка недоступна. Если после сброса вручную отображается индикатор ошибки, блок управления необходимо отнести в сервисную сеть CITROËN на проверку перед следующей подзарядкой.
 (зеленый)	 (зеленый)	 (красный)		Блок управления находится в режиме диагностики.

Принудительная инициализация

Блок контроля можно инициализировать, отсоединив его одновременно от зарядного разъема и стенной розетки.

Затем вновь подключите в первую очередь кабель питания блока контроля к стенной розетке. Дополнительную информацию см. в руководстве.

Зарядка тяговой батареи (гибридные модификации с подзарядкой)

Для полной зарядки не прерывайте процесс вплоть до его автоматического завершения. Зарядку можно выполнить сразу (по умолчанию) или отложить.



Отсроченная зарядка настраивается на сенсорном экране или в

приложении **MyCitroën App**.

Если автомобиль подключен к зарядному устройству, на панели приборов отобразится следующая информация.

- Состояние заряда тяговой батареи (%).
- Запас хода (в милях или км).
- Расчетное время зарядки (расчет может занять несколько секунд).
- Скорость зарядки (расстояние в км, которое можно проехать за час).

Если панель приборов перешла в режим ожидания, разблокируйте автомобиль или откройте дверь, чтобы снова отобразить эту информацию.

Для контроля процесса зарядки можно использовать приложение **MyCitroën App**.

Дополнительную информацию о **дистанционных функциях** см. в соответствующем разделе.

Режим отдыха

Когда автомобиль подключен к зарядному устройству, можно включить зажигание и

использовать такие функции, как аудио- или телематическая система, а также кондиционер воздуха на несколько часов.

! Низкая нагрузка / вождение

Вождение при слишком низком уровне заряда тяговой батареи может привести к поломке автомобиля и стать причиной аварии или серьезных травм. ВСЕГДА проверяйте, что тяговая батарея имеет достаточный уровень заряда.

! Низкая нагрузка / парковка

Если температура наружного воздуха низкая, рекомендуется не оставлять автомобиль на улице на несколько часов при низкой нагрузке (менее 20 %).

! Автомобиль на стоянке более 1 месяца

В случае длительного простоя автомобиля без подзарядки (более 4 недель), его пуск может оказаться невозможным, если заряд тягового аккумулятора из-за его саморазряда слишком низок, особенно при отрицательной окружающей температуре. Если планируется, что автомобиль не будет использоваться в течение нескольких недель, ВСЕГДА проверяйте заряд тягового аккумулятора (от 20 % до 40 %). Не подключайте зарядный кабель. Всегда паркуйте автомобиль в месте, где температура составляет от -10 °C до 30 °C (парковка в месте с экстремальными

температурами может повредить тяговую батарею).

Описание процедуры отсоединения аккумуляторной батареи см. в разделе **Вспомогательная батарея (на версиях с гибридным приводом с подзарядкой)**.

Меры предосторожности

Автомобили с заряжаемым гибридным приводом были разработаны в соответствии с рекомендациями по максимальным пределам электромагнитного поля, установленными ICNIRP (требования международной комиссии по защите от неионизирующего излучения, 1998 г.).



Владельцы кардиостимуляторов и аналогичных устройств должны проконсультироваться с врачом по поводу необходимых мер предосторожности или связаться с производителями имплантированных электронных медицинских устройств для получения гарантийной работы в средах, соответствующих требованиям ICNIRP.

При появлении каких-либо сомнений, во время зарядки вам не следует находиться даже на короткое время ни вблизи, ни внутри автомобиля, а также возле зарядного кабеля или зарядного устройства.

! Перед зарядкой

В зависимости от ситуации:

- ▶ Обратитесь к специалисту для проверки соответствия электрической системы

действующим стандартам и совместимости с другими системами автомобиля.

► Обратитесь к профессиональному электрику для установки розетки домашней электросети или поста ускоренной зарядки (Wallbox), совместимых с системами автомобиля. Используйте зарядный кабель, входящий в комплектацию автомобиля.

За дополнительной информацией обращайтесь в сервисную сеть CITROËN или в специализированный техцентр.

! В ходе зарядки

В целях безопасности двигатель не запустится, если зарядный кабель все еще вставлен в разъем на автомобиле. На панели приборов отображается уведомление. Снятие автомобиля с блокировки во время зарядки прервет процесс зарядки.

Если не принимать никаких действий с дверьми или багажным отделением, а также со штекером, через 30 секунд автомобиль снова заблокируется, и зарядка возобновится автоматически.

Запрещается работать под капотом автомобиля:
– Некоторые области остаются очень горячими даже спустя час после завершения зарядки — риск ожогов.

– Вентилятор может начать работать в любой момент — риск порезов или удушения.

! После зарядки

Убедитесь, что крышка зарядного разъема плотно закрыта.

Не оставляйте кабель подключенным к розетке домашней электросети — риск короткого замыкания или поражения электрическим током в случае контакта или погружения в воду!

Процедура зарядки

Подключение

► Перед зарядкой убедитесь, что селектор коробки передач переведен на **P**, а зажигание выключено — иначе зарядка не начнется.

► Откройте крышку разъема для зарядки, нажав правую верхнюю кнопку, и убедитесь в отсутствии посторонних предметов в разъеме. Светодиодные ленты на крышке загорятся белым светом.

Домашняя зарядка (режим 2)

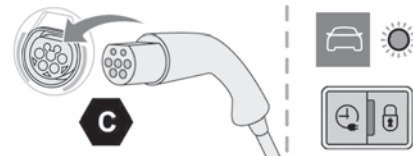
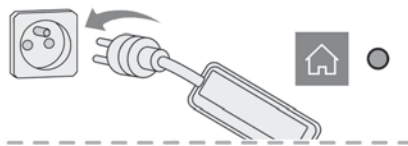

► Подключите зарядный кабель блока управления к домашней розетке электропитания.

После подключения все контрольные лампы на блоке контроля на короткое время загораются, затем продолжает гореть только зеленая контрольная лампа **POWER (POWER)**.

► Снимите защитную сетку заправочного пистолета.

► Вставьте заправочный пистолет в разъем для зарядки.

О начале зарядки свидетельствуют мигающие зеленые светодиоды на крышке и мигание зеленой контрольной лампы **CHARGE** на блоке контроля. Если это не так, то зарядка не началась; повторите процедуру и убедитесь, что все подключено правильно.

Загорание красной лампы на крышке подтверждает фиксацию штекера.

Ускоренная зарядка (режим 3)



- ▶ Следуйте инструкциям по эксплуатации поста ускоренной зарядки (Wallbox).
- ▶ Снимите защитную сетку заправочного пистолета.
- ▶ Вставьте заправочный пистолет в разъем для зарядки.

О начале зарядки свидетельствует мигание зеленых светодиодных ламп на крышке.

Если это не так, то зарядка не началась; повторите процедуру и убедитесь, что все подключено правильно.

Загорание красной лампы на крышке подтверждает фиксацию штекера.

Отключение



Перед отсоединением штекера от зарядного разъема:

- ▶ Если замки автомобиля заперты, отоприте его.
- ▶ Если замки автомобиля не заперты, **заприте и затем отоприте их.**

Если активирована выборочная разблокировка дверей, дважды нажмите кнопку разблокировки на пульте ДУ, чтобы отсоединить штекер.

Красная контрольная лампа на крышке гаснет — это свидетельствует о разблокировке штекера.

- ▶ До истечения **30 секунд** извлеките штекер.

Домашняя зарядка (режим 2)

После завершения зарядки контрольная лампа **CHARGE** блока управления светится зеленым светом и светодиодные ленты на крышке тоже светятся зеленым.

- ▶ После отключения наденьте защитную сетку на заправочный пистолет и закройте крышку зарядного разъема.
- ▶ Отключите зарядный кабель блока управления от розетки домашней электросети.

Ускоренная зарядка (режим 3)

После завершения зарядки пост ускоренной зарядки (Wallbox) и светодиодные ленты на крышке светятся зеленым светом.

- ▶ После отключения поместите заправочный пистолет на зарядное устройство и закройте крышку зарядного разъема.

Отсроченная зарядка

Настройки



- ▶ В приложении **Энергия** на сенсорном экране выберите вкладку **Зарядка**.

- ▶ Установите время начала зарядки.
- ▶ Нажмите на **ОК**.

Каждый параметр сохраняется в системе.



Также отсроченную зарядку можно запрограммировать при помощи смартфона через приложение **MyCitroën App**.

Дополнительную информацию о **дистанционных функциях** см. в соответствующем разделе.

Активация

- ▶ Подключите автомобиль к зарядному устройству.



- ▶ Чтобы активировать отсроченную зарядку, нажмите кнопку на крышке и удерживайте ее в течение минуты (при этом загорятся синие светодиодные ленты).

Дуги для перевозки багажа на крыше



По соображениям безопасности и во избежание порчи крыши, на автомобиль следует устанавливать только сертифицированные поперечные багажные дуги. Соблюдайте указания производителя и правила, содержащиеся в руководстве по монтажу и эксплуатации багажных дуг.



Максимальная нагрузка на поперечные багажные дуги для равномерно распределенных грузов высотой не более 40 см

(кроме устройства для перевозки велосипедов):
80 кг.

Указанная масса может оказаться иной, поэтому еще раз проверьте в руководстве по эксплуатации дуг допустимую максимальную нагрузку на них.

Если высота груза превышает 40 см, необходимо соразмерять скоростной режим с рельефом и состоянием дорожного полотна, чтобы не погнуть багажные дуги и не повредить их крепления.

Соблюдайте действующие в вашей стране правила, регламентирующие перевозку грузов, длина которых выходит за габариты автомобиля.

Установка на продольные рейлинги

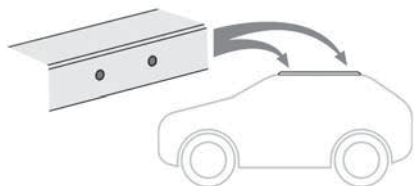

Поперечные дуги необходимо закрепить в зоне меток, нанесенных на продольные рейлинги.

Установка непосредственно на крыше

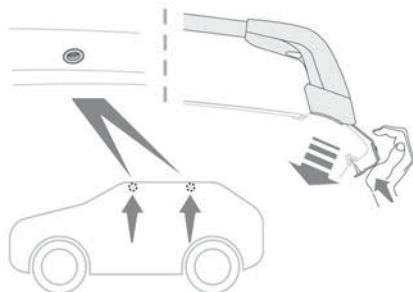

Багажные дуги следует прикреплять только к четырем точкам крепления, расположенным по краям крыши. Данные точки скрыты дверями автомобиля, когда двери закрыты.

Крепления багажных дуг оснащены шпильками, которые должны быть вставлены в отверстие каждой точки крепления.

! Рекомендации

Равномерно распределяйте груз, не допускайте чрезмерной боковой перегрузки. Самые тяжелые предметы укладывайте как можно ближе к поверхности крыши. Надежно закрепите груз. Ведите автомобиль плавно, помните о его возросшей парусности и повышенной подверженности воздействию бокового ветра, поскольку его устойчивость может измениться.

Регулярно проверяйте безопасность и надежность крепления багажных дуг по крайней мере перед каждой поездкой.

По окончании перевозки снимите багажные дуги с крыши.

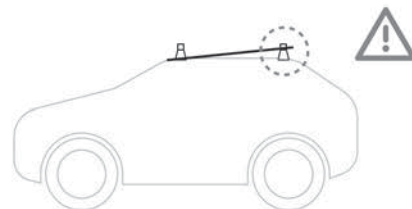

! Потолочный люк

Не пользуйтесь панорамным люком, если над ним установлены багажные дуги. Это может привести к серьезным повреждениям!

Щиток для холодной погоды

(Зависит от страны реализации автомобиля)
Касается только гибридных версий с подзарядкой. Это съемное устройство служит для защиты вентилятора радиатора от снега. Щиток состоит из двух элементов.

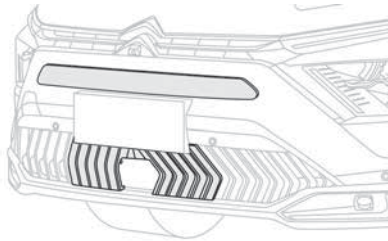

! В случае проблем с установкой/снятием обратитесь к официальному дилеру CITROËN или в специализированный техцентр.

! Перед выполнением любых работ убедитесь, что двигатель выключен и охлаждающий вентилятор остановлен.

! Это устройство следует снимать в следующих случаях:

- если температура наружного воздуха выше 10°C;
- при перевозке на эвакуаторе;
- при скорости движения выше 120 км/ч.

Установка

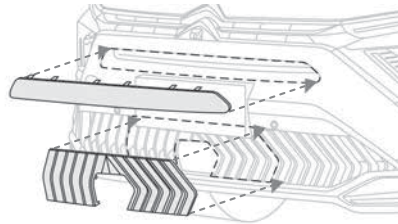

- ▶ Поставьте соответствующий щиток.
- ▶ Вставьте фиксаторы в бампер так, чтобы все они прочно встали на свои места.
- ▶ Убедитесь в прочности фиксации щитков, надавив на их края по всему периметру.

Снятие

- ▶ Просуньте палец под нижний внешний угол щитка.
- ▶ Потяните на себя, чтобы снять щитки с креплений.

Цепи противоскольжения

В зимних условиях цепи противоскольжения обеспечивают лучшее сцепление с дорогой и сохранение курсовой устойчивости автомобиля при торможении.

! Цепи противоскольжения следует надевать только на передние колеса. Ими нельзя оборудовать малоразмерное запасное колесо.

! Соблюдайте законодательство страны, касающееся использования цепей противоскольжения и максимально допустимых скоростей.

Пользуйтесь только теми цепями, которые предназначены для шин, установленных на вашем автомобиле.

Размеры шин заводской комплектации	Размер звена, не более
215/65 R17	9 мм
205/55 R19	9 мм

За дополнительной информацией обращайтесь в официальную дилерскую сеть CITROËN или в специализированный техцентр.

Советы по установке

- ▶ Для монтажа цепей в пути остановитесь на горизонтальной обочине дороги.
- ▶ Затяните стояночный тормоз и при необходимости установите под колеса противокатные упоры, чтобы автомобиль не скатывался.
- ▶ Наденьте на колеса цепи противоскольжения, действуя по инструкции изготовителя.
- ▶ Несколько секунд поезжайте медленно, не превышая скорость движения 50 км/ч.
- ▶ Остановите автомобиль и убедитесь, что цепи натянуты надлежащим образом.

i Настоятельно рекомендуется попрактиковаться в установке цепей противоскольжения на ровной и сухой поверхности, прежде чем отправляться в путь.

! Избегайте движения с цепями противоскольжения по дорогам, очищенным от снега, чтобы не повредить шины автомобиля и дорожное покрытие. Если на автомобиль установлены легкосплавные диски убедитесь, что цепь или ее крепления не соприкасаются с колпаком колеса.

Энергосберегающий режим

Данная система управляет продолжительностью работы некоторых систем, чтобы поддерживать необходимый уровень заряда аккумуляторной батареи при выключенном зажигании. С момента остановки двигателя такие системы и механизмы, как аудиосистема, телематика, стеклоочиститель, фары ближнего света, плафоны и др., можно использовать в общей сложности в течение не более 40 минут.

Выбор режима

При переходе в энергосберегающий режим отображается подтверждающее сообщение, активные системы переводятся в режим ожидания.

i Если в момент включения энергосберегающего режима бортовой

телефон находился на связи, она будет поддерживаться около 10 минут благодаря беспроводной системе связи аудиосистемы.

Выход из режима энергосбережения

Работа функций всех перечисленных систем автоматически восстановится при следующем запуске двигателя.

Для немедленного восстановления работы указанных функций запустите двигатель и дайте ему поработать:

- до 10 минут, чтобы продлить работу бортовых систем примерно на 5 минут;
- более 10 минут, чтобы продлить работу бортовых систем примерно на 30 минут.

Соблюдайте указанную продолжительность работы двигателя для достаточной подзарядки батареи. Не злоупотребляйте частыми запусками двигателя для подзарядки батареи.

! Если аккумуляторная батарея разрядится, пуск двигателя окажется невозможным.

Более подробную информацию о **батарее на 12 В** см. в соответствующем разделе.

Автоматическая разгрузка бортовой электросети

Система управляет отключением некоторых потребителей электроэнергии с учетом степени заряженности аккумуляторной батареи.

Во время движения автомобиля функция снижения нагрузки временно приостанавливает работу некоторых систем, к примеру, кондиционера и обогрева заднего стекла.

Повторное включение временно отключенных систем произойдет автоматически, как только позволят условия.

Капот

! Stop & Start

Перед любыми работами под капотом выключите зажигание, чтобы избежать травм в результате автоматического переключения в режим START.



! Заряжаемые гибридные модификации

Перед выполнением любых работ под капотом выключите зажигание и, если к зарядному разъему подключен штекер, отсоедините его. Убедитесь, что контрольная

лампа **READY** на панели приборов выключена и подождите 4 минуты — риск серьезной травмы!



Расположенный в салоне привод замка блокирует открытие капота, если передняя левая дверь закрыта.

Открывая капот на горячем двигателе, будьте осторожны при нажатии на рычажок и установке упора (чтобы не обжечься) — действуйте с защищенной стороны. Открыв капот, действуйте осторожно, чтобы не пораниться о привод замка. Не открывайте капот на сильном ветру.

Охлаждение двигателя после остановки. Вентилятор может запускаться после отключения двигателя. Следите за предметами и одеждой, которые могут зацепиться за вентилятор двигателя.

Открытие

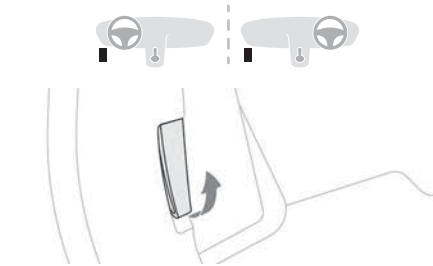

▶ **В салоне:** потяните ручку привода замка, расположенную слева под панелью приборов.

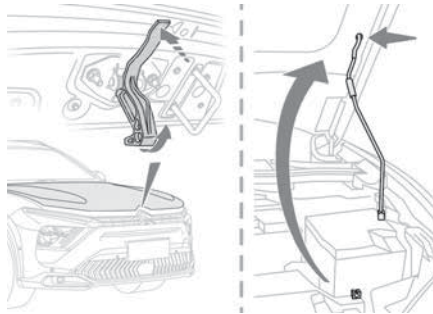

▶ **Снаружи:** нажмите снизу вверх на рычажок и поднимите капот.
▶ Выньте из фиксатора упор и вставьте его в гнездо, чтобы зафиксировать капот в открытом положении.

Закрывание

- ▶ Придерживая капот, извлеките упор из гнезда.
- ▶ Уложите упор в отведенное для него место.
- ▶ Опустите капот поближе к моторному отсеку и опустите его.
- ▶ Потяните за капот, чтобы проверить надежность его фиксации.

В связи с наличием электронных систем под капотом настоятельно рекомендуется ограничить попадание на них воды (во время дождя, на мойке и т. д.).

Моторный отсек

Данный двигатель показан для примера.

На других двигателях расположение следующих элементов может быть иным:

- Воздушный фильтр.
- Щуп для проверки уровня масла в двигателе.
- Крышка горловины для заправки двигателя маслом.

Бензиновый двигатель

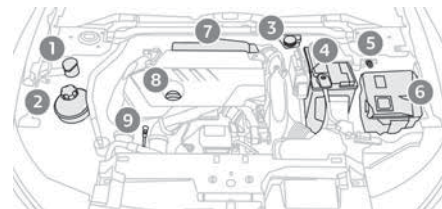

1. Бачок для жидкости омывателя ветрового стекла
2. Бачок охлаждающей жидкости
3. Бачок тормозной жидкости
4. Аккумуляторная батарея/предохранители
5. Вынесенная точка подключения к массе (-)
6. Блок предохранителей
7. Воздушный фильтр
8. Крышка горловины для заправки двигателя маслом
9. Щуп для проверки уровня масла в двигателе

Проверка уровней технических жидкостей

Следующие уровни технических жидкостей проверяйте регулярно согласно плану технического обслуживания, разработанному автопроизводителем. При необходимости пополняйте их, если не дано иных указаний. В случае существенного падения уровня в какой-либо системе ее необходимо проверить в сервисной сети CITROËN или в специализированном техцентре.

⚠ Жидкости должны соответствовать требованиям производителя и особенностям двигателя автомобиля.

⚠ Будьте внимательны при работе в моторном отсеке – в нем имеются раскаленные участки, о которые можно обжечься, а электровентилятор может сработать в любой момент даже при выключенном зажигании.

Отработанные нефтепродукты

⚠ Избегайте продолжительного контакта отработанного масла и технических жидкостей с открытыми участками тела. Большинство этих жидкостей токсичны и обладают повышенной разъедающей способностью.

🌿 Запрещено выливать отработанное масло, тормозную жидкость и охлаждающую жидкость в канализацию или на землю. Отработанное масло следует сливать в специальные контейнеры, доступные в сервисной сети CITROËN или специализированном техцентре.

Моторное масло

🛢 Уровень проверяется при выключенном двигателе в течение не менее 30 минут и на ровной поверхности, либо с помощью индикатора уровня масла на приборной панели при включенном зажигании (для автомобилей, оснащенных электрическим датчиком), либо с помощью щупа. Пополнение уровня масла в промежутках между плановыми техническими обслуживаниями (или заменой масла) — естественная и необходимая операция. Рекомендуется контролировать его и, если нужно, пополнять каждые 5 000 км.

⚠ Чтобы уберечь двигатель и систему нейтрализации отработавших газов от

выхода из строя, никогда не пользуйтесь присадками к моторному маслу.

Проверка масляным щупом

Расположение масляного щупа см. на рисунке соответствующего моторного отсека.

▶ Возьмитесь за цветную ручку щупа и полностью извлеките его.

▶ Протрите стержень щупа чистой неворсистой тряпкой.

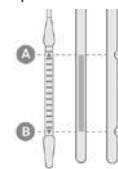

▶ Вставьте щуп на место до упора и вновь извлеките, чтобы увидеть на нем уровень масла: нормальный уровень должен находиться между метками **A** (макс.) и **B** (мин.).

Не запускайте двигатель, если уровень масла:

- выше отметки **A**; обратитесь в сервисную сеть CITROËN или специализированный техцентр;
- ниже уровня **B**: срочно долейте масло в двигатель.

⚠ Характеристики масла

Перед дозаправкой или заменой моторного масла убедитесь, что масло подходит для двигателя и соответствует рекомендациям в графике обслуживания, поставляемом с автомобилем (или его можно

получить в сервисной сети CITROËN или в специализированном техцентре).
Использование нерекомендованного масла может привести к аннулированию гарантии в случае отказа двигателя.

Пополнение уровня масла в двигателе

Для получения сведений о расположении крышки маслозаливной горловины двигателя см. соответствующий рисунок моторного отсека.

- ▶ Заливайте масло малыми дозами, стараясь не расплескивать его на двигатель (во избежание возгорания).
- ▶ Выждите несколько минут, прежде чем проверить уровень при помощи масляного щупа.
- ▶ Пополните уровень, как только это станет необходимым.
- ▶ Проверив уровень, прочно заверните крышку на маслозаливной горловине и вставьте щуп на место.

i Индикация уровня масла, отображаемая на панели приборов при включенном зажигании, является неверной в течение 30 минут после добавления масла.

Тормозная жидкость

 Уровень данной жидкости должен быть близок к метке **MAX**. Если он ниже, проверьте износ тормозных колодок. Сведения о периодичности замены тормозной жидкости см. в графике обслуживания производителя

! Перед извлечением крышки для добавления жидкости протрите ее. Используйте только тормозную жидкость DOT4 из герметичного контейнера.

Охлаждающая жидкость



Пополнение уровня в период между плановыми ТО — нормальная процедура. Проверку уровня и пополнение запаса жидкости следует осуществлять только на холодном двигателе.

Слишком низкий уровень охлаждающей жидкости может привести к серьезному повреждению двигателя; уровень охлаждающей жидкости должен быть близок к метке **«MAX»**, не превышая ее.

Если уровень находится у отметки или под отметкой **MIN**, необходимо долить жидкость.

Если уровень находится у отметки или под отметкой **«MIN»**, необходимо долить жидкость.

Система охлаждения двигателя находится под высоким давлением, поэтому дайте ему остыть в течение не менее одного часа после выключения зажигания, прежде чем пополнить уровень охлаждающей жидкости.

Чтобы избежать ожогов в случае срочной доливки охлаждающей жидкости, возьмите тряпку и отверните крышку расширительного бачка сначала на два оборота, чтобы снизить давление в системе охлаждения.

После снижения давления снимите крышку и долейте охлаждающую жидкость.

Омывающая жидкость



При необходимости долейте жидкость до нужного уровня.

Характеристики жидкости

Уровень жидкости следует пополнять предварительно смешанным составом. Зимой (температура ниже нуля) чтобы защитить компоненты системы (насос, бак, воздуховоды, форсунки), необходимо использовать жидкость, содержащую антифриз, который подходит для данных температурных условий.

! Ни при каких обстоятельствах не заливайте в бачок воду (риск замерзания, образование осадка и т. д.).

Проверки

Если нет иных указаний, осуществляйте контрольные проверки согласно плану технического обслуживания автопроизводителя, разработанному автопроизводителем и в соответствии с силовым агрегатом автомобиля.

Их также можно поручить специалистам сервисной сети CITROËN или специализированного техцентра.

! Используйте только технические жидкости, рекомендованные CITROËN или обладающие таким же качеством и аналогичными характеристиками. Для обеспечения эффективности работы таких важных узлов и систем, как тормозная

система, CITROËN разрабатывает и предлагает специальные рабочие жидкости.

Аккумуляторная батарея 12 В



Аккумуляторная батарея не требует обслуживания.

Регулярно проверяйте затяжку клемм (на версиях без клемм с быстрым зажимом) и чистоту соединений.

Дополнительную информацию и рекомендации по мерам предосторожности при любых работах на **аккумуляторной батарее 12 В** см. в соответствующем разделе.

На версиях с системой «стоп-старт» используется 12-вольтовая свинцово-кислотная аккумуляторная батарея с особыми технико-эксплуатационными характеристиками. Ее замену следует осуществлять исключительно в сервисной сети CITROËN или в специализированном техцентре.

Салонный фильтр



В зависимости от окружающей среды и характера эксплуатации автомобиля (пыльная атмосфера, вождение в городе и т. п.) **заменяйте его, если потребуется, в два раза чаще.**

Загрязненный салонный фильтр может ухудшить работу системы

кондиционирования воздуха и стать источником неприятных запахов.

Воздушный фильтр



В зависимости от окружающей среды и характера эксплуатации автомобиля (пыльная атмосфера, вождение в городе и т. п.) **заменяйте его, если потребуется, в два раза чаще.**

Масляный фильтр



Масляный фильтр следует менять при каждой замене масла в двигателе.

Автоматическая коробка передач



Коробка передач не требует обслуживания (замена масла в ней не предусмотрена).

Тормозные колодки



Износ тормозов зависит от стиля вождения, в частности, это касается автомобилей, которые эксплуатируются в городских условиях движения, характеризующихся частыми короткими перемещениями. Проверка состояния тормозной системы может оказаться необходимой даже в интервале между очередными техническими обслуживаниями автомобиля. Если в системе не обнаружено течи, падение уровня тормозной жидкости свидетельствует об износе тормозных колодок.

После мойки автомобиля на тормозных дисках и колодках может остаться влага, а в зимних условиях эксплуатации может образоваться налет инея. Несколько легких нажатий на педаль просушат тормоза.

Контроль износа тормозных дисков



Проверку износа тормозных дисков следует осуществлять в сервисной сети CITROËN или в специализированном техцентре.

Электрический стояночный тормоз



Данная система не требует планового обслуживания. В случае проблем проверьте систему в сервисной сети CITROËN или в специализированном техцентре.

Дополнительную информацию об **электрическом стояночном тормозе** см. в соответствующем разделе.

Колеса и шины



Давление воздуха во всех колесах, включая запасное колесо, необходимо проверять на «холодных» шинах.

Параметры давления, указанные на этикетке, приведены для холодных шин. После 10-минутного или 10-километрового пробега на скорости более

50 км/ч, к указанному на этикетке параметру давления следует прибавить 0,3 бар (30 кПа).

! При падении давления увеличивается потребление энергии. Несоответствующее давление в шинах приводит к преждевременному износу шин и отрицательно влияет на сцепление с дорогой — опасность аварий!

Движение с изношенными или поврежденными шинами снижает эффективность торможения и сцепление автомобиля с дорогой. Регулярно проверяйте состояние шин (протектор и боковины) и колпаки, а также наличие колпачков на вентилях. Когда индикаторы износа больше не отображаются на протекторе, глубина канавок составляет менее 1,6 мм; как можно скорее замените шины. Использование колес и шин размера отличного от указанного может повлиять на срок службы шин, скорость вращения колес, клиренс и показания спидометра и оказать отрицательное воздействие на сцепление с дорожным покрытием. Установка разных шин на переднюю и заднюю оси может привести к ошибкам в ESC. Всегда помечайте направление вращения на зимних и летних шинах перед их хранением. Храните их в прохладном, сухом месте и вдали от прямых солнечных лучей.



Зимние или всесезонные шины помечаются данным символом (на боковине шины).

Амортизаторы



Водителю непросто определить износ амортизатора. Однако именно от амортизаторов в значительной степени зависят устойчивость на дороге и эффективность торможения. Из соображений безопасности и удобства вождения регулярно проверяйте состояние амортизаторов в сервисной сети CITROËN или в специализированном техцентре.

Детали системы газораспределительного механизма



Детали системы газораспределительного механизма находятся в постоянной работе с момента пуска двигателя и до его полной остановки. Со временем они изнашиваются, и их износ естественен.

При высоком износе они могут нарушить работу двигателя и вывести его из строя. Соблюдайте рекомендованные сроки их замены по пробегу или по сроку службы - в зависимости от того, что наступит первым.

Движение накатом

В ряде случаев необходимо включить нейтральную передачу - например, при буксировке, на роликовом стенде, при перевозке железнодорожным или морским транспортом, на автоматической мойке (в режиме мойки) .



Не бросайте управление автомобилем при движении на нейтральной передаче.



Бесконтактный ключ дистанционного доступа и пуска

Запрещается нажимать педаль тормоза при повторном включении зажигания и его выключении. Иначе двигатель запустится, и процедуру придется повторить.



Процедура отпуская

► На неподвижном автомобиле и при запущенном двигателе нажмите педаль тормоза и выберите режим N.

До истечения 5 секунд:

- Нажмите и удерживайте педаль тормоза, а затем выполните действия в следующем порядке: выключите зажигание и переместите селектор вперед или назад.
- Отпустите педаль тормоза, а затем включите зажигание.
- Поместите ногу на педаль тормоза и отпустите электрический стояночный тормоз, нажав на его рычаг.
- Отпустите педаль тормоза, а затем выключите зажигание.

! На панели приборов отобразится сообщение, подтверждающее разблокировку колес в течение 15 минут. При движении автомобиля накатом обновление аудиосистемы недоступно (сообщение отображается на панели приборов).

Действия через 15 минут или возврат к нормальному режиму работы

► Удерживая нажатой педаль тормоза, перезапустите двигатель и переведите селектор в режим **P**.

Рекомендации по уходу за автомобилем

Общие рекомендации

Чтобы не повредить автомобиль, придерживайтесь следующих рекомендаций.

Кузов

! Во избежание выхода из строя электронных систем строго запрещается мыть моторный отсек и двигатель струей под высоким давлением.

Не мойте автомобиль на открытом солнце или в условиях очень низких температур.

i При мойке автомобиля в автоматической мойке с вращающимися щетками убедитесь, что его двери заперты и, в

зависимости от комплектации, выньте электронный ключ и отключите систему «доступа без рук» (Крышка багажника с доступом «без рук»).

Во время мойки под напором держите наконечник шланга на расстоянии не менее 30 см от кузова автомобиля (в особенности в ходе очистки областей с задирами лакокрасочного покрытия и зон расположения датчиков или уплотнений).

Оперативно удаляйте загрязнения, химический состав которых может повредить лакокрасочное покрытие автомобиля (в т.ч. смолу, птичий помет, выделения насекомых, пыльцу и гудрон). Если это связано с окружающей средой, мойте автомобиль чаще, чтобы удалить солевые отложения (в прибрежных зонах), сажу (в промышленных зонах) и грязь (районах со влажным или холодным климатом). Эти вещества могут быть высококоррозионными. Обратитесь в официальную дилерскую сеть CITROËN или в специализированный техцентр за рекомендациями относительно удаления стойких пятен, требующих специальных продуктов (таких как средства для удаления смолы или насекомых).

Для восстановления лакокрасочного покрытия, по возможности, обратитесь в сервисную сеть CITROËN или в специализированный техцентр.

Оборудование и принадлежности салона

! В ходе мойки автомобиля запрещается использовать шланг или моечный пистолет высокого давления для очистки салона. Жидкости, перевозимые в чашках или других открытых контейнерах, могут пролиться, что может привести к повреждению органов управления и контрольных приборов, расположенных на центральной консоли. Соблюдайте осторожность!

Для очистки панелей приборов, сенсорных и других экранов осторожно протрите их мягкой сухой тканью. Не наносите средства (к примеру, спирт или дезинфицирующее средство) или мыльную воду непосредственно на эти поверхности — опасность повреждения!

Кузов

Краска для высокогляцевых покрытий

! Не используйте абразивные очистители, растворители, бензин или масло для очистки кузова.

Запрещается пользоваться абразивной губкой для удаления нестирающихся пятен грязи — риск повреждения лакокрасочного покрытия! Не полируйте кузов на ярком солнечном свете, не наносите полирующий состав на пластиковые и резиновые части.

Используйте мягкую тряпку, смоченную в мыльной воде или моющем составе с нейтральной кислотностью pH. Вытирайте кузов чистой микроволоконной тряпкой без нажима на лакокрасочное покрытие. Наносите полирующий состав только на чистую и сухую поверхность. Следуйте инструкции по применению средства.

Наклейки

(в зависимости от комплектации)

Используйте мягкую тряпку, смоченную в мыльной воде или моющем составе с нейтральной кислотностью pH. Вытирайте кузов чистой микроволоконной тряпкой без нажима на лакокрасочное покрытие. Наносите полирующий состав только на чистую и сухую поверхность. Следуйте инструкции по применению средства.

Используйте шланг с обильной струей (при температуре от 25°C до 40°C). Струя воды должна быть перпендикулярна поверхности. Мойте автомобиль смягченной водой.

Текстильные элементы салона

Панель приборов, дверные панели и сиденья могут содержать компоненты из текстильного материала.

Техническое обслуживание

Используйте мягкую тряпку, смоченную в мыльной воде или моющем составе с нейтральной кислотностью pH. Вытирайте кузов чистой микроволоконной тряпкой без нажима на лакокрасочное покрытие. Наносите полирующий состав только на чистую и сухую поверхность. Следуйте инструкции по применению средства.

Регулярно удаляйте пыль с тканевых поверхностей сухой тканью, мягкой щеткой или пылесосом. Раз в год протирайте текстильные поверхности чистой влажной тканью. Оставьте на ночь для высыхания, а затем почистите щеткой с мягкой щетиной.

Удаление пятен

Используйте мягкую тряпку, смоченную в мыльной воде или моющем составе с нейтральной кислотностью pH. Вытирайте кузов чистой микроволоконной тряпкой без нажима на лакокрасочное покрытие. Наносите полирующий состав только на чистую и сухую поверхность. Следуйте инструкции по применению средства.

Действуйте быстро — вытирайте пятно, начиная с краев, и перемещайтесь к середине. Удалите как можно больше вещества или твердых частиц ложкой или шпателем и промокните как можно больше жидкости впитывающей бумагой.

Средства очистки и способы удаления различных пятен

- Жир, масло и чернила: для очистки используйте моющее средство с нейтральной кислотностью.
- Рвота: для очистки используйте газированную минеральную воду.
- Кровь: присыпьте пятно мукой и дайте ему высохнуть; удалите пятно слегка влажной тканью.
- Грязь: дайте пятну высохнуть, а затем удалите его слегка влажной тканью.
- Торт, шоколад, мороженое: для очистки используйте теплую воду.
- Сладкие и/или алкогольные напитки: если пятно стойкое, используйте теплую воду или лимонный сок.
- Гель для волос, кофе, томатный соус, уксус: используйте теплую воду или лимонный сок. Для очистки от твердых веществ используйте мягкую щетку или пылесос.
- Для очистки от жидких веществ используйте влажную ткань из микролокна, а затем вытрите поверхность насухо другой тканью.

Alcantara®

Alcantara® — это эlegantный и практичный материал, очень прочный и простой в уходе.

Используйте мягкую тряпку, смоченную в мыльной воде или моющем составе с нейтральной кислотностью pH. Вытирайте кузов чистой микроволоконной тряпкой без нажима на лакокрасочное покрытие. Наносите полирующий состав только на чистую и сухую поверхность. Следуйте инструкции по применению средства.

! Регулярно удаляйте пыль с компонентов из Alcantara® сухой тканью, мягкой щеткой или пылесосом.

Для очистки компонентов из Alcantara® используйте слегка влажную белую хлопчатобумажную ткань. Не трите слишком сильно.

Чтобы узнать, какие продукты и процедуры необходимо использовать для удаления различных типов пятен, см. раздел **«Ткань — удаление пятен»**.

Для получения дополнительной информации перейдите на веб-сайт товарного знака Alcantara®: www.alcantara.com.

Кожа

Кожа — натуральный материал. Правильный регулярный уход продлевает срок ее службы.

Для поддержания мягкости и сохранения изначального внешнего вида следует использовать специальные средства для ухода за кожей.

! Не используйте для чистки кожи неподходящие средства - такие как растворители, моющие средства, бензин или чистый спирт.

В ходе очистки элементов, частично изготовленных из кожи, примите меры, чтобы не повредить другие материалы средством для очистки кожи.

! Перед удалением жирных пятен или жидкостей быстро промокните излишки.

Перед очисткой при помощи смоченного деминерализованной водой и хорошо отжатого лоскута ткани сотрите остатки загрязнений, которые могут повредить кожу.

Для очистки кожи пользуйтесь мягким лоскутом ткани, смоченным в мыльной воде или моющем составе с нейтральной кислотностью.

Протрите насухо мягким сухим лоскутом ткани.

Треугольный знак аварийной остановки

Это отражающее и разборное устройство должно быть установлено на обочине дороги в случае поломки или неисправности автомобиля.

! Прежде чем выйти из автомобиля

Включите аварийную световую сигнализацию, а затем наденьте сигнальный жилет для сборки и установки треугольного знака.

Отделение для хранения

В ящике под ковриком багажного отделения, имеется специальное отделение.

Сборка и установка знака аварийной остановки

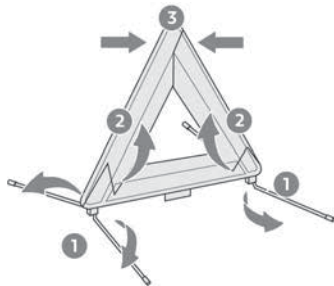

Если знак приобретен с оригинальной комплектацией автомобиля, см. иллюстрацию выше.

Указания по сборке знака аварийной остановки других изготовителей см. в приложенной к нему инструкции.

► Установите знак позади автомобиля в соответствии с требованиями ПДД.

Штатный комплект инструментов

Набор инструментов, входящих в комплект поставки автомобиля.

Его содержание зависит от комплектации автомобиля:

- Ремонтный комплект для временного устранения прокола в шине.
- Запасное колесо.

Доступ к инструментам



Набор инструментов расположен под полом багажного отделения.

Для доступа к нему:

► откройте багажник.

► Поднимите коврик багажника, потянув его за ручку.

Версии с комплектом принадлежностей для временного устранения прокола в шине

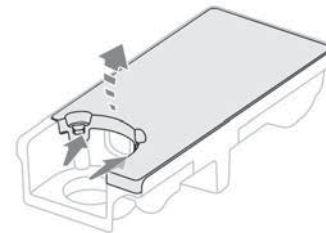

► Открепите два фиксатора, чтобы открыть крышку.

Версии с запасным колесом

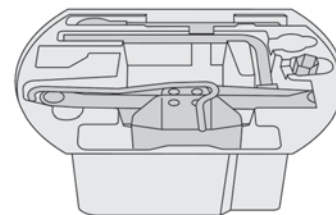

! Эти инструменты предназначены только для данного автомобиля, а их набор зависит от его комплектации. Не используйте их для других целей.

! Домкрат следует использовать только для замены поврежденного колеса.

Используйте домкрат только из комплекта, поставленного с данным автомобилем. Если в автомобиле отсутствует оригинальный домкрат, обратитесь в сервисную сеть CITROËN или в специализированный техцентр, чтобы приобрести домкрат, предусмотренный производителем.

Домкрат отвечает требованиям европейского регламента, определенного в Директиве 2006/42/ЕС «Машины, механизмы и машинное оборудование».

Домкрат не требует технического обслуживания.

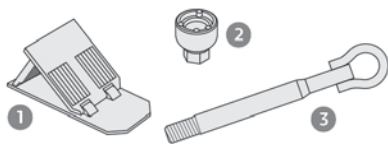

1. Противооткатные упоры для фиксации автомобиля на месте (при наличии в комплектации)

2. Головка для антикражных болтов колес (в перчаточном ящике, в зависимости от комплектации)
Используется в качестве переходника для отворачивания антикражных болтов баллонным ключом.
3. Съемное кольцо для буксировки

Дополнительную информацию о **буксировке автомобиля**, а также использовании съемного кольца для буксировки см. в соответствующем разделе.

Версии с комплектом для временного устранения прокола в шине

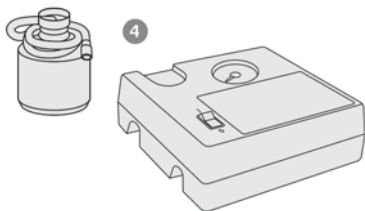

4. Компрессор 12 В и флакон с герметиком, а также наклейка с напоминанием об ограничении скорости
Для временной заделки прокола и поддержания надлежащего давления воздуха в шине.

Дополнительные сведения о **комплекте принадлежностей для временного устранения прокола в шине** см. в соответствующем разделе.

Версии с запасным колесом

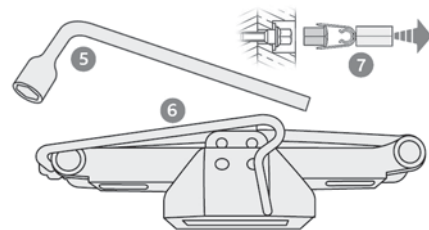

5. Баллонный ключ
Для отворачивания колесных болтов.
6. Домкрат со встроенной ручкой
Служит для поднятия автомобиля.
7. Съемник колпачков с колесных болтов (в зависимости от комплектации)
Служит для снятия декоративных колпачков с головок болтов крепления алюминиевых колесных дисков.

Дополнительную информацию о **запасном колесе** см. в соответствующем разделе.

Ремонтный комплект для временного устранения прокола в шине

- Для просмотра видео с инструкциями перейдите по QR-коду



Благодаря данному набору, состоящему из компрессора и флакона с герметиком, можно выполнить **временный ремонт** шины, чтобы доехать до ближайшего гаража.

Он предназначен для устранения большинства видов проколов в шинах.

- Электрическая система автомобиля позволяет подключать компрессор к источнику питания 12 В на достаточно долгое время, чтобы отремонтировать шину после прокола.

- Включать компрессор допускается только в розетку 12 В, расположенную **в передней части** автомобиля.

- Дополнительную информацию о **комплекте инструментов** см. в соответствующей рубрике.

- Давление воздуха в шинах указано в этой таблице.

Для получения дополнительной информации об **идентификационных данных**, в частности о данной этикетке, см. соответствующий раздел.

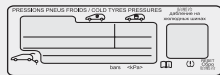

- В случае внесения изменений в параметры давления в одной или нескольких шинах необходимо выполнить инициализацию бортовой системы контроля давления воздуха в шинах.

Дополнительную информацию о **системе контроля давления в шинах** см. в соответствующем разделе.

Порядок ремонта

- При ремонте прокола не извлекайте застрявший в шине посторонний предмет (например, гвоздь, винт и т. д.).

- Остановите автомобиль там, где он не будет мешать дорожному движению, и затяните стояночный тормоз.
- Следуйте инструкциям по технике безопасности (включите аварийную световую сигнализацию, установите треугольный знак аварийной остановки, наденьте яркий жилет безопасности и т. д.) в соответствии с правилами страны, в которой вы водите автомобиль.

- Выключите зажигание.
- Разверните шланг, расположенный под компрессором.



- Подключите шланг компрессора к флакону с герметиком.

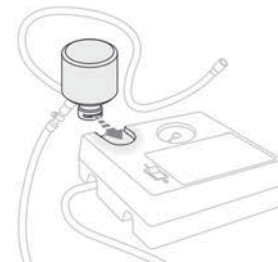

- Переверните флакон с герметиком и закрепите его в специальном пазу на компрессоре.
- Снимите с вентиля проколотого колеса колпачок и положите его в чистое место.

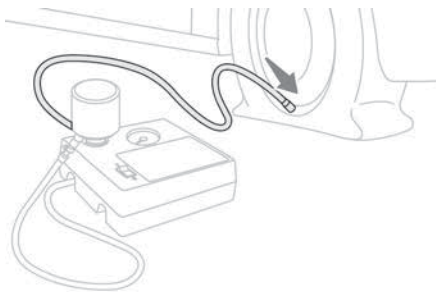

- ▶ Подсоедините шланг флакона с герметиком к вентилю проколотого колеса и прочно затяните.
- ▶ Убедитесь, что выключатель компрессора установлен в положение «0».
- ▶ Размотайте электропровод, смотанный под компрессором.
- ▶ Вставьте штекер провода компрессора в бортовую розетку 12 В.



▶ Помните про ограничение скорости при движении на автомобиле с поврежденным колесом.

- ▶ Включите зажигание.

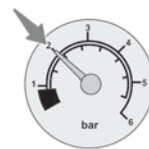
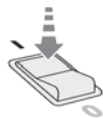

- ▶ Переведите кнопку выключателя в положение I, чтобы включить компрессор, и накачайте колесо до достижения давления 2 бар. Герметик подается в шину под давлением; не снимайте шланг с вентиля во время накачивания (чтобы не испачкаться брызгами).

⚠ Если примерно через 7 минут давление в шине не достигнет 2 бар, значит, она не подлежит ремонту; обратитесь за помощью в официальную дилерскую сеть CITROËN или в специализированный техцентр.

- ▶ Переведите выключатель в положение «0».
- ▶ Отсоедините кабель компрессора от бортовой розетки 12 В.
- ▶ Уберите весь комплект.
- ▶ Установите крышку на клапан.
- ▶ Уберите флакон с герметиком в безопасное место.

⚠ Герметик вреден при попадании в пищевод и вызывает раздражение глаз.

Его необходимо хранить в местах, недоступных для детей.

Срок годности герметика указан на флаконе. После использования не выбрасывайте использованный флакон на улицу; сдайте

его в официальную дилерскую сеть CITROËN или в специализированный пункт сбора отходов. Не забудьте приобрести новый флакон с герметиком в официальной дилерской сети CITROËN или в специализированном техцентре.

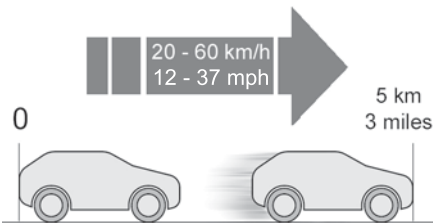

- ▶ Поезжайте сразу же, при этом около 5 километров следует проехать на медленной скорости (20–60 км/ч), чтобы дать герметику закрыть прокол.
- ▶ Сделайте остановку, чтобы проверить состояние шины и **давление в ней**, используя комплект для ремонта шин.

⚠ Во время движения на колесе, отремонтированном с помощью такого комплекта, не превышайте скорость 80 км/ч и пробег в 200 км. Обратитесь в официальную дилерскую сеть CITROËN или в специализированный техцентр для замены шины.

Проверка/регулировка давления в шинах

Компрессор можно использовать **без подачи герметика для устранения проколов** для контроля давления и, при необходимости, подкачивания шин.

- ▶ Снимите с вентиля колеса колпачок и положите его в чистое место.
- ▶ Разверните шланг, расположенный под компрессором.
- ▶ Наденьте шланг на вентиль и прочно затяните на резьбе.
- ▶ Убедитесь, что выключатель компрессора установлен в положение «О».
- ▶ Размотайте электропровод, смотанный под компрессором.
- ▶ Вставьте штекер провода компрессора в бортовую розетку 12 В.
- ▶ Включите зажигание.
- ▶ Включите компрессор, переведя кнопку выключателя в положение «I», и доведите давление до значения, указанного на этикетке с параметрами для всех шин автомобиля. Чтобы спустить давление: нажмите черную кнопку, расположенную на трубке компрессора возле вентиля.

! Если через 7 минут давление в шине не достигнет 2 бар, значит, она повреждена; обратитесь за помощью в официальную дилерскую сеть CITROËN или в специализированный техцентр.

- ▶ Как только давление дойдет до нормы, переведите выключатель в положение «О».
- ▶ Отсоедините шланг и уберите весь комплект.

- ▶ Установите крышку на клапан.

Запасное колесо

- i** Для просмотра видео с инструкциями перейдите по QR-коду



- i** Дополнительную информацию о **комплекте инструментов** см. в соответствующей рубрике.

Доступ к запасному колесу

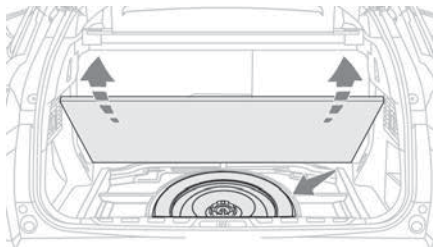

Запасное колесо находится под полом багажного отделения.

Для доступа к запасному колесу см. раздел

Комплект инструментов.

- i** В качестве запасного колеса используется малоразмерное колесо-«докатка».

Извлечение запасного колеса

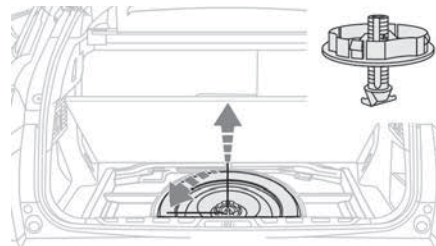

- ▶ Ослабьте центральную гайку.
- ▶ Извлеките элементы крепления (болт и гайка).
- ▶ Приподнимите запасное колесо с задней стороны и потяните его к себе.
- ▶ Извлеките колесо из багажного отделения.

Укладка запасного колеса на место

- !** Пробитое колесо нельзя убрать под пол багажника.

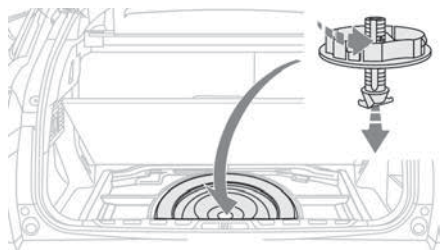

- ▶ Уложите запасное колесо в нишу багажного отделения.
- ▶ Отверните на несколько оборотов гайку на болте.
- ▶ Расположите болт и гайку в центре колеса.
- ▶ Плотно затяните гайку для надежного закрепления колеса.

Демонтаж колеса

! Парковка автомобиля

Остановите автомобиль на твердой нескользкой горизонтальной площадке в стороне от проезжающих транспортных средств. На автомобиле с автоматической коробкой выберите режим **P**, чтобы заблокировать колеса, примените стояночный тормоз, если он не поставлен в автоматический режим, и выключите зажигание. Убедитесь, что контрольные лампы стояночного тормоза на панели приборов горят постоянно. Пассажиры должны покинуть автомобиль и находиться в безопасном месте.

При необходимости подложите упор под колесо, расположенное по диагонали от заменяемого. Категорически запрещается находиться под автомобилем, стоящим только на домкрате; пользуйтесь подставками.

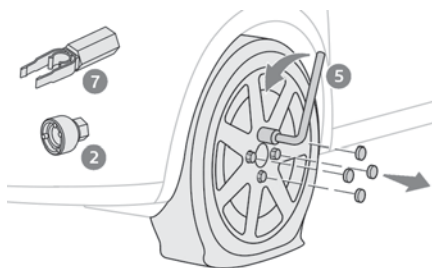

- ▶ Для снятия декоративных колпачков с головок колесных болтов пользуйтесь съемником **7** (на алюминиевых дисках).
- ▶ Установите переходник **2** на баллонный ключ **5**, чтобы отвернуть антикражный болт.
- ▶ Ослабьте затяжку других болтов при помощи только баллонного ключа **5**.

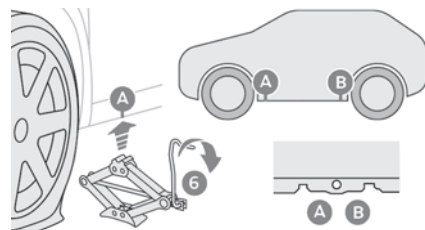

- ▶ Установите пяту домкрата **6** на земле непосредственно под передней или задней опорными точками **A** или **B**, предусмотренными на днище кузова, в зависимости от того, какая из них находится ближе к заменяемому колесу.

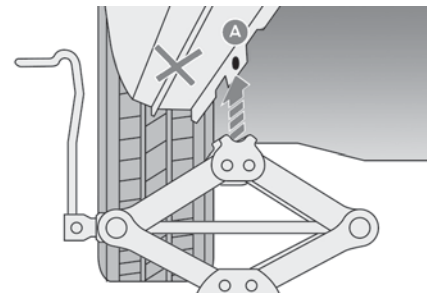

- ▶ Расправьте домкрат **6** так, чтобы его головка уперлась в опорную точку **A** или **B**; при этом опорная зона **A** или **B** автомобиля должна правильно войти в центральную часть домкрата.
- ▶ Поднимите автомобиль так, чтобы под колесом образовалось пространство, достаточное для беспрепятственной установки накачанного (исправного) запасного колеса.

! Следите за тем, чтобы домкрат устойчиво опирался на землю. На скользкой или зыбкой почве он может соскользнуть или осесть — риск травмирования!
Убедитесь, что домкрат установлен точно под одной из опорных точек **A** или **B**, расположенной в нижней части кузова и что головка домкрата совмещена с контактной поверхностью на автомобиле. Иначе автомобиль может получить повреждение и/или домкрат может выскользнуть из-под него — риск получить травму!

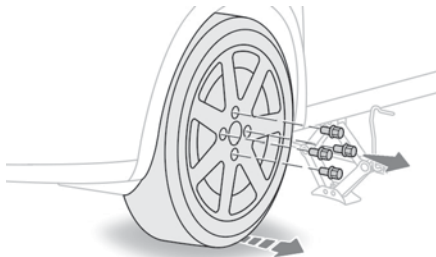

- ▶ Выньте колесные болты и сложите их в чистое место.
- ▶ Снимите колесо.

Установка колеса

i Установка запасного колеса со стальным диском или малоразмерного запасного колеса

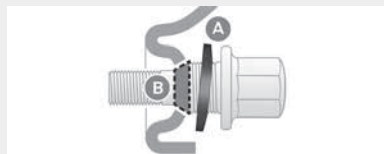

На автомобиле с легкосплавными дисками при установке малоразмерного запасного колеса или колеса со стальным диском головки болтов **A** не доходят до диска. Это нормально, так как колесо прижимается коническими фасками болтов **B**.

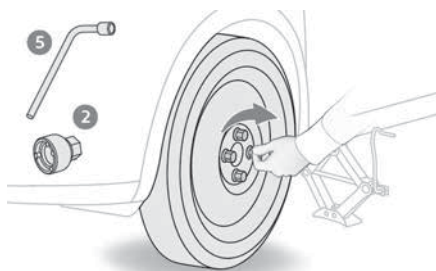

- ▶ Установите колесо на ступицу.
- ▶ Заверните болты вручную до упора.
- ▶ Осуществите предварительную затяжку антикражного болта при помощи баллонного ключа **5** с переходником **2**.

- ▶ Осуществите предварительную затяжку остальных болтов при помощи только баллонного

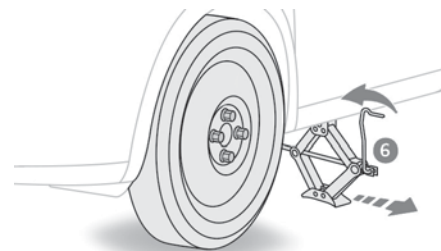

- ▶ Опустите автомобиль.
- ▶ Сложите домкрат **6** и уберите.

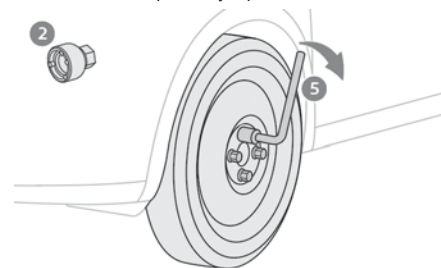

- ▶ Осуществите затяжку антикражного болта при помощи баллонного ключа **5** с переходником **2**.
- ▶ Затяните остальные болты при помощи только баллонного ключа **5**.
- ▶ Наденьте колпачки на все болты (при наличии в комплектации).
- ▶ Уберите инструменты.

После замены колеса

Проколотое колесо нельзя хранить на месте запасного колеса. Положите его в багажное отделение.

! При использовании «компактного» запасного колеса



Выключите некоторые системы помощи при вождении (Active Safety Brake, Адаптивный круиз-контроль и т. д.).

Не превышайте допустимую скорость движения 80 км/ч.

Движение на нескольких малоразмерных запасных колесах запрещено.

! Обратитесь в официальную дилерскую сеть CITROËN или в специализированный техцентр. Проверьте затяжку болтов запасного колеса и давление в шинах.

Проверьте поврежденную шину. Мастер техцентра проверит шину и даст заключение о ее ремонте или замене.

Замена лампы

i В определенных погодных-климатических условиях (например, при низкой

температуре или высокой влажности) на внутренней поверхности стекол фар и задних фонарей может оседать конденсат — это обычное явление; он исчезает в течение нескольких минут после включения фар.

! Категорически запрещается подставлять глаза под световой пучок светодиодных фар во избежание повреждения глаз!



! Рассеиватели фар изготовлены из поликарбоната и имеют защитное покрытие:

– **Запрещается очищать их от грязи сухой или абразивной тканью, а также с использованием мощных средств или растворителей.**

– Пользуйтесь смоченной в мыльной воде мягкой губкой или моющим составом с нейтральной кислотностью pH.

– При использовании мойки высокого давления не направляйте моечный пистолет на фары, фонари и края их рассеивателей,

чтобы не повредить их защитное покрытие и уплотнительные прокладки.

Светодиодные (LED) фары и фары

! Замена данного типа ламп

Обратитесь в официальную дилерскую сеть CITROËN или в специализированный техцентр. Не прикасайтесь к фарам с технологией LED или Full LED. Риск поражения электрическим током!

Передние световые приборы

Версии со светодиодными фарами LED

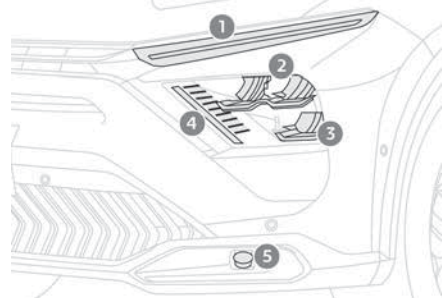

1. Дневные ходовые огни/указатели поворотов
2. Фары ближнего света
3. Фары дальнего света
4. Дневные ходовые огни

5. Противотуманные фары

Задние фонари

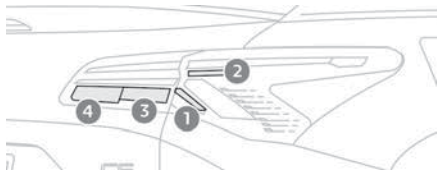

1. Указатели поворотов (светодиодные)
2. Фонари стоп-сигнала (светодиодные)
3. Фонари заднего хода
4. Противотуманные фары

Фонари заднего хода/противотуманные фары

► Найдите неисправную лампу и откройте люк, расположенный на обшивке крышки багажного

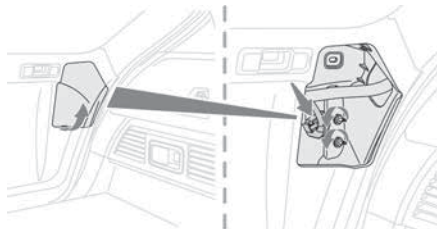

- С помощью тонкой плоской отвертки подденьте пластиковую крышку.
- Открутите гайки и извлеките их.

- Действуя с наружной стороны, осторожно извлеките фонарь, потянув его по направлению к задней части автомобиля.
- Отсоедините от фонаря колодку электрического разъема.
- Поверните держатель неисправной лампы на четверть оборота против часовой стрелки и извлеките его.
- Извлеките лампу и замените ее.

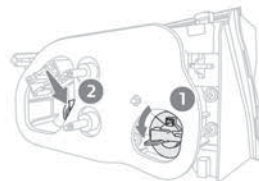

1. Фонари заднего хода
2. Противотуманные фары

Предохранители

! Замена предохранителей

Любые работы должны осуществляться исключительно в официальной дилерской сети CITROËN или в специализированном техцентре. Замена предохранителя третьим лицом может привести к серьезной неисправности автомобиля.

! Монтаж дополнительного электрооборудования

Система электрооборудования автомобиля рассчитана на работу как со стандартным электрооборудованием, так и с дополнительными устройствами. Прежде чем установить на автомобиль дополнительное электрооборудование, обратитесь за консультацией в официальную дилерскую сеть CITROËN или в специализированный техцентр.

! CITROËN не принимает претензии и не возмещает расходы, понесенные при ремонте вашего автомобиля или для устранения неисправностей, возникших в результате установки дополнительного оборудования, которое не входит в комплект, не рекомендовано CITROËN и не было установлено в соответствии с техническими условиями, в частности, когда общее потребление тока всего подключенного дополнительного оборудования превышает 10 миллиампер.

Аккумуляторная батарея 12 В / вспомогательные аккумуляторные батареи

Свинцово-кислотные стартерные аккумуляторные батареи



Эти батареи содержат вредные вещества, такие как серная кислота и свинец.

Их утилизация должна осуществляться в соответствии с действующими нормами. Категорически запрещается выбрасывать аккумуляторные батареи с прочими бытовыми отходами.

Использованные элементы питания следует сдавать в специализированные пункты сбора отходов.



Перед началом работ с АКБ примите меры для защиты глаз и лица.

Любые работы с аккумуляторной батареей следует проводить в хорошо проветриваемом месте, вдали от источников открытого огня и искр, чтобы не допустить взрыва или воспламенения.

По окончании работ вымойте руки.



Электронные блоки управления

Никогда не касайтесь отрицательным проводом металлических элементов ЭБУ. Риск повреждения электронных блоков управления!

Подключайтесь к специально вынесенной точке массы.



Запрещается заряжать замерзшую аккумуляторную батарею – она может взорваться!

Если она замерзла, проверьте ее состояние в сервисной сети CITROËN или в специализированном техцентре, где проверят ее внутренние элементы на отсутствие повреждений и корпус на отсутствие трещин, через которые может вытекать агрессивная кислота.



На версиях с автоматической коробкой передач

Никогда не пытайтесь запустить двигатель «с толчка».

Символы



Не допускайте искрения, открытого огня, курения.



Надевайте средства защиты глаз.

Взрывоопасные газы могут вызвать слепоту и травмы.



Храните аккумуляторную батарею автомобиля в местах, не доступных для детей.



Аккумуляторная батарея автомобиля содержит серную кислоту, которая может вызвать слепоту или серьезные ожоги.



Дополнительную информацию см. в руководстве.



Рядом с аккумуляторной батареей могут находиться взрывоопасные газы.

Версии с бензиновым двигателем

Порядок действий по пуску двигателя от вспомогательной аккумуляторной батареи или по зарядке разряженной аккумуляторной батареи.

Доступ к аккумулятору

Аккумуляторная батарея расположена под капотом.



Доступ к (+) выводу:

► Откройте капот, потянув ручку привода замка из салона, затем нажмите на рычажок под краем капота.

► Поднимите капот.

(+) Положительная клемма с быстроразъемным зажимом.

(-) Отрицательная клемма.

Так как доступ к отрицательному выводу невозможен, вынесенная точка соединения с массой расположена вблизи аккумуляторной батареи.

Пуск двигателя от внешней АКБ

На автомобиле с разряженной АКБ двигатель можно запустить от другой батареи (внешней или с другого автомобиля) при помощи кабелей или пуско-зарядного устройства.

! Запрещается запускать двигатель непосредственно от зарядного устройства. Запрещается использовать зарядное устройство с напряжением 24 В и выше.

Убедитесь, что номинальное напряжение дополнительной АКБ 12 В, а ее емкость не меньше разряженной батареи.

Автомобили не должны соприкасаться один с другим.

Выключите на обоих автомобилях все потребители энергии (аудиосистему, стеклоочистители, световые приборы и т. п.). Проследите, чтобы провода для пуска не располагались вблизи подвижных механизмов двигателя (вентилятора, ремней и т. п.). Запрещается отсоединять клемму (+) при работающем двигателе.

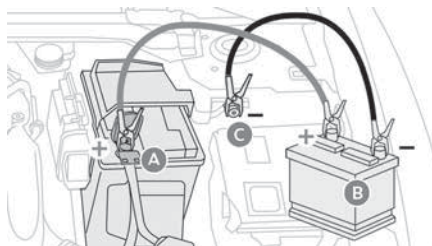

► Поднимите пластиковый кожух вывода (+), если он имеется.

► Подсоедините красный провод к выводу (+) разряженной аккумуляторной батареи **A** (металлический контакт), а затем к выводу (+) батареи-донора **B** или пуско-зарядного устройства.

► Подсоедините конец зеленого или черного провода к выводу (-) батареи-донора **B** или пуско-зарядного устройства (или к массе автомобиля-донора).

► Подсоедините другой конец зеленого или черного провода к точке соединения с массой **C**.

► Запустите двигатель автомобиля-донора и дайте ему поработать несколько минут.

► Включите стартер автомобиля с разряженной АКБ и дайте двигателю поработать.

Если двигатель не запустился с первого раза, выключите зажигание и подождите несколько секунд перед новой попыткой.

► Дождитесь устойчивой работы двигателя на холостом ходу.

► Снимите провода для пуска **в обратном порядке**.

► Наденьте пластиковый кожух на вывод (+), если он имеется на автомобиле.

► Дайте двигателю поработать на месте не менее 30 минут, чтобы батарея достигла достаточного уровня заряда.

! Вождение без достаточного уровня заряда может повлиять на некоторые функции автомобиля.

Зарядка аккумуляторной батареи при помощи зарядного устройства

Для обеспечения оптимального срока службы аккумуляторной батареи необходимо поддерживать ее заряд на должном уровне.

В некоторых случаях может понадобиться зарядить аккумуляторную батарею:

- при эксплуатации автомобиля в основном для коротких поездок;
- перед постановкой автомобиля на хранение на несколько недель.

Обратитесь в сервисную сеть CITROËN или в специализированный техцентр.

! Для самостоятельной зарядки аккумуляторной батареи необходимо использовать зарядное устройство, предназначенное для свинцово-кислотных батарей номинальным напряжением 12 В.

! Следуйте инструкциям изготовителя зарядного устройства. Соблюдайте полярность.

i Отсоединять батарею необязательно.

- ▶ Выключите зажигание.
- ▶ Выключите все бортовые потребители электрической энергии (радио, световые приборы, стеклоочистители и т. д.).

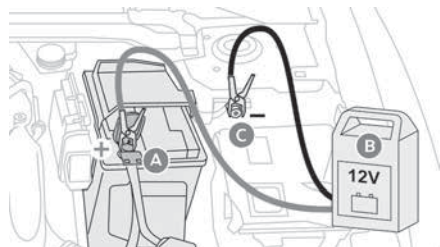

- ▶ Выключите зарядное устройство **B** перед подсоединением проводов к АКБ, чтобы не допустить опасного искрения.
- ▶ Убедитесь, что провода зарядного устройства находятся в исправном состоянии.
- ▶ Поднимите пластиковый кожух вывода (+), если он имеется.
- ▶ Подключите провода зарядного устройства **B** следующим образом:
 - красный провод положительного полюса (+) к выводу (+) батареи **A**,
 - черный провод отрицательного полюса (-) к массе в точке **C** автомобиля.
- ▶ По завершении зарядки выключите зарядное устройство **B** перед отсоединением проводов от аккумуляторной батареи **A**.

! В данной табличке указано требование пользоваться только 12-вольтным зарядным устройством, иначе электронное оборудование системы Stop & Start полностью выйдет из строя.

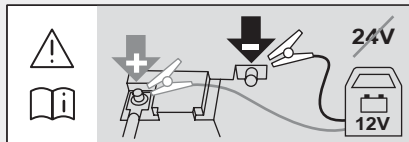

Отсоединение/подключение аккумуляторной батареи

Чтобы сохранить достаточный уровень заряда АКБ для пуска двигателя, рекомендуется отсоединить аккумуляторную батарею, если автомобиль не будет использоваться в течение длительного времени. Прежде чем отсоединить провода от аккумуляторной батареи:

- ▶ закройте окна, двери, багажное отделение, потолочный люк;
- ▶ выключите все бортовые потребители электрической энергии (аудиосистема, стеклоочистители, световые приборы и т. д.);
- ▶ выключите зажигание и подождите 4 минуты. Открыв доступ к аккумуляторной батарее, просто отсоедините от нее клемму (+).

Клемма с быстроразъемным зажимом

Отключение клеммы (+)

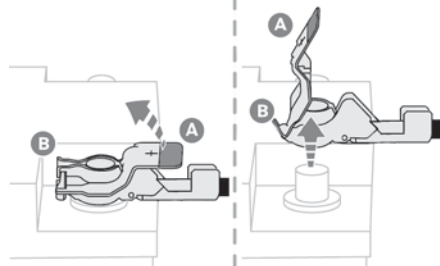

- ▶ В зависимости от комплектации снимите пластиковую крышку с клеммы (+).
- ▶ Поднимите рычажок **A**, чтобы ослабить зажим **B**.
- ▶ Снимите зажим **B**.

Подключение клеммы (+)

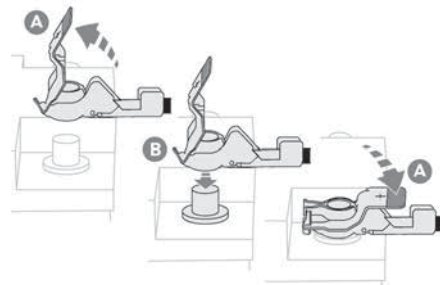

- ▶ Поднимите рычажок **A** до конца.
- ▶ Наденьте раскрытый зажим **B** на клемму (+).

- ▶ Надавите на зажим **В** до упора.
- ▶ Опустите рычажок **А**, чтобы зафиксировать зажим **В**.
- ▶ В зависимости от комплектации установите пластиковую крышку на клемму (+).

! Не нажимайте слишком сильно на рычажок, так как в случае перекоса клеммы она не будет закреплена. Прodelайте это еще раз.

! В последующей поездке первый пуск двигателя в режиме «Stop & Start» может не сработать. В таком случае система вновь станет активной только после длительной стоянки автомобиля, продолжительность которой зависит от климатических условий и степени заряженности АКБ (около 8 часов).

Заряжаемый гибридный двигатель

Заряжаемая гибридная система оснащена двумя дополнительными батареями: одна в передней части автомобиля и одна в средней части.

! Замена вспомогательных аккумуляторных батарей

Обратитесь в сервисную сеть CITROËN или в специализированный техцентр.

! **Донорский пуск другого автомобиля**
Не предоставляйте батареи своего автомобиля для пуска другого автомобиля.

Доступ к вспомогательным аккумуляторным батареям

Передняя

Передняя батарея расположена под капотом.

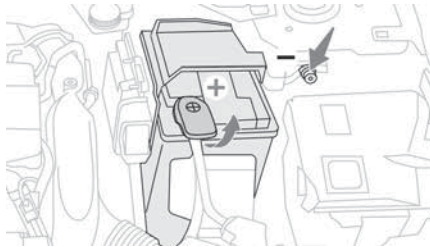

Доступ к (+) выводу:

▶ Откройте капот, потянув ручку привода замка из салона, затем нажмите на рычажок под краем капота.

▶ Поднимите капот.

(+) Положительная клемма с быстроразъемным зажимом.

(-) Отрицательная клемма.

Так как доступ к отрицательному выводу невозможен, вынесенная точка соединения с массой расположена вблизи аккумуляторной батареи.

Центральная

Центральная батарея расположена в отделении для хранения переднего подлокотника. Чтобы достать батарею:

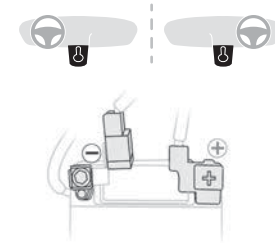

- ▶ Откройте передний подлокотник.
- ▶ Отсоедините пол отделения.

(+) Положительная клемма, закрытая красной пластиковой крышкой (недоступна).
(-) Отрицательная клемма с черным быстроразъемным зажимом.

Зарядка передней аккумуляторной батареи при помощи зарядного устройства

Для обеспечения оптимального срока службы передней аккумуляторной батареи необходимо поддерживать ее заряд на должном уровне. В некоторых случаях может понадобиться зарядить переднюю аккумуляторную батарею:
– при эксплуатации автомобиля в основном для коротких поездок;

– перед постановкой автомобиля на хранение на несколько недель.

Обратитесь в сервисную сеть CITROËN или в специализированный техцентр.

! Для самостоятельной зарядки передней аккумуляторной батареи необходимо использовать зарядное устройство, предназначенное для свинцово-кислотных батарей номинальным напряжением 12 В.

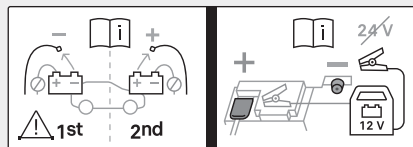

! Следуйте инструкциям изготовителя зарядного устройства. Соблюдайте полярность.

i Отсоединять батарею необязательно.

- ▶ Выключите зажигание.
- ▶ Выключите все бортовые потребители электрической энергии (радио, световые приборы, стеклоочистители и т. д.).

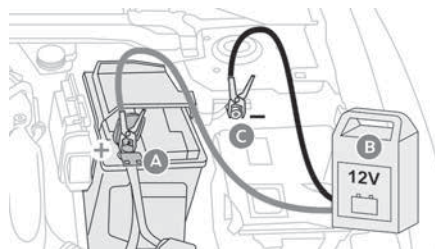

- ▶ Выключите зарядное устройство **В** перед подсоединением проводов к АКБ, чтобы не допустить опасного искрения.
- ▶ Убедитесь, что провода зарядного устройства находятся в исправном состоянии.
- ▶ Поднимите пластиковый кожух вывода (+), если он имеется.
- ▶ Подключите провода зарядного устройства **В** следующим образом:
 - красный провод положительного полюса (+) к выводу (+) батареи **А**,
 - черный провод отрицательного полюса (-) к массе в точке **С** автомобиля.
- ▶ По завершении зарядки выключите зарядное устройство **В** перед отсоединением проводов от аккумуляторной батареи **А**.

Отсоединение/подключение вспомогательных аккумуляторных батарей

Порядок отключения/подключения вспомогательных батарей в случае длительного простоя автомобиля.

Прежде чем отсоединить вспомогательные аккумуляторные батареи, выполните следующие действия:

- ▶ откройте водительскую дверь;
- ▶ закройте все другие двери;
- ▶ выключите все бортовые потребители электрической энергии (аудиосистему, стеклоочистители, световые приборы и т. д.);
- ▶ выключите зажигание и дождитесь, пока контрольная лампа READY погаснет.
- ▶ Подождите 4 минуты.

! Никогда не меняйте порядок действий при отключении и подключении вспомогательной аккумуляторной батареи. Это может привести к повреждению!

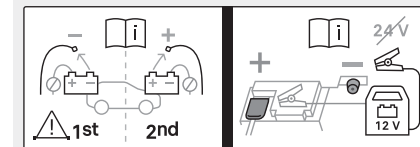

Отключение

Центральная батарея:

- ▶ отключите клемму (-), отсоединив черный быстроразъемный зажим.

Передняя батарея:

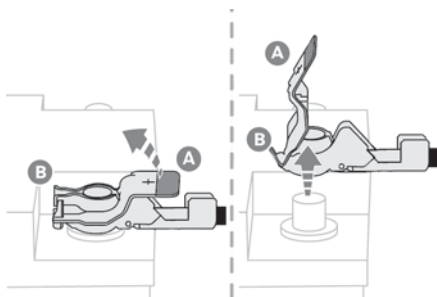

- ▶ отключите клемму (+), отсоединив красный быстроразъемный зажим.
 - Поднимите рычажок **A**, чтобы ослабить зажим **B**.
 - Снимите зажим **B**.

Подключение

Передняя батарея:

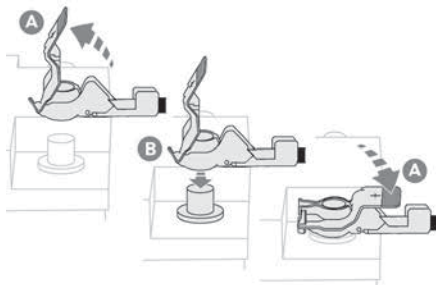

- ▶ подключите клемму (+), подсоединив красный быстроразъемный зажим:
 - Поднимите рычажок **A** до конца.

- Наденьте раскрытый зажим **B** на клемму (+).
- Надавите на зажим **B** до упора.
- Опустите рычажок **A**, чтобы зафиксировать зажим **B**.

Центральная батарея:

- ▶ подключите клемму (-), подсоединив черный быстроразъемный зажим.

После подключения

После подключения аккумуляторной батареи включите зажигание и подождите 1 минуту перед тем, как запускать двигатель. Это необходимо для инициализации электронных систем.

Если после этого будут обнаружены какие-либо неисправности, обратитесь в сервисную сеть CITROËN или в специализированный техцентр.

Следуя указаниям, приведенным в соответствующем разделе, выполните сброс определенных устройств:

- Электронный ключ.
- Люк.
- Электрические стеклоподъемники.
- Дата и время.
- Частотные настройки радиоприемника.

При включении зажигания после повторного подключения батареи на панели приборов отображается сообщение «**Неисправна система определения риска столкновения**». Такая работа системы считается совершенно нормальной. Во время движения сообщение исчезнет.

Буксировка автомобиля

Общие рекомендации

Соблюдайте законодательство страны, в которой вы водите автомобиль.

Убедитесь, что масса буксирующего автомобиля больше массы буксируемого.

Водитель должен находиться за рулем буксируемого автомобиля и иметь действующее водительское удостоверение.

Для буксировки автомобиля с опорой на четыре колеса используйте только сертифицированную жесткую сцепку; применение тросов, канатов и лямок категорически запрещено.

Буксируемый автомобиль должен начинать движение плавно.

Если автомобиль буксируется с выключенным двигателем, функции усиления торможения и рулевого управления не работают.

В службу эвакуации необходимо обращаться в следующих случаях

- Автомобиль вышел из строя на автострате или скоростной автомагистрали.
- Не включается нейтральная передача, рулевая колонка не снимается с блокировки, не отпускается стояночный тормоз.
- Нет возможности буксировать автомобиль с автоматической коробкой передач и работающим двигателем.
- Требуется буксировка автомобиля с опорой только на два колеса.

- Автомобиль оснащен системой постоянного полного привода.
- Нет в наличии сертифицированного тягово-сцепного устройства.

! Заряжаемые гибридные модификации

Прежде чем выполнять любые манипуляции, при включенном зажигании нажмите педаль тормоза и выберите режим **N**, затем выключите гибридную систему (контрольная лампа **READY** не горит).

Для перевозки автомобиля на эвакуаторе вызовите специалиста.
Используйте буксирное кольцо, **только** чтобы вытащить автомобиль оттуда, где он застрял, или закрепить его для перевозки на эвакуаторе.

Тип автомобиля (двигатель/коробка передач)	Ограничения по буксировке			
	Передние колеса на земле	Задние колеса на земле	Платформа	4 колеса на земле с буксирной штангой
Двигатель внутреннего сгорания / АКП	<input type="checkbox"/>	<input checked="" type="checkbox"/>	<input checked="" type="checkbox"/>	<input type="checkbox"/>
Гибрид 2WD	<input type="checkbox"/>	<input checked="" type="checkbox"/>	<input checked="" type="checkbox"/>	<input type="checkbox"/>

2WD: привод на два колеса.

- При неисправности аккумуляторной батареи или электрического стояночного тормоза необходимо вызвать специалиста, использующего бортовые эвакуационные автомобили.

Доступ к инструментам

Дополнительную информацию о доступе к комплекту инструментов см. в соответствующей рубрике.

Буксировка вашего автомобиля

Доступ к переднему резьбовому отверстию буксирного кольца:

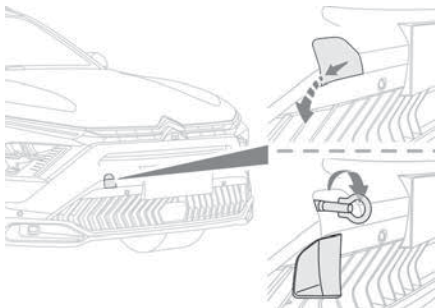

- ▶ Снимите заглушку с фиксаторов, нажав на нижнюю левую часть.
- ▶ Снимите заглушку, потянув ее вниз.

Для буксировки:

- ▶ Вверните буксирное кольцо до упора.
- ▶ Установите буксирную штангу.
- ▶ Включите нейтральную передачу.

! Несоблюдение этого требования может вывести из строя элементы трансмиссии и тормозной системы, обеспечивающие

притормаживание автомобиля в момент пуска двигателя.

! Автоматическая коробка передач

Запрещается буксировать автомобиль с ведущими колесами, катящимися по дороге при выключенном двигателе.

- ▶ Разблокируйте рулевую колонку и отпустите стояночный тормоз.
- ▶ Включите фонари аварийной световой сигнализации на буксируемом автомобиле.
- ▶ Начинайте движение плавно, поезжайте медленно и только на короткое расстояние.

Буксировка другого автомобиля

Доступ к заднему резьбовому отверстию буксирного кольца:

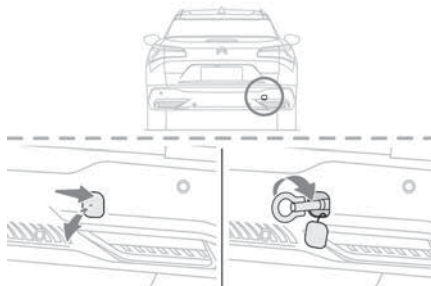

- ▶ Снимите заглушку, нажав на верхнюю часть.
- ▶ Снимите заглушку, потянув ее вниз.

Характеристики двигателей

Двигатели

Характеристики двигателя приведены в регистрационных документах автомобиля, а также в рекламных брошюрах.

В таблицах указаны только значения, доступные на момент публикации.

Для получения других значений обратитесь в официальную дилерскую сеть CITROËN или в специализированный техцентр.

Максимальная мощность сертифицирована по результатам стендовых испытаний в соответствии с европейским регламентом (директива 1999/99/CE).

За дополнительной информацией обращайтесь в официальную дилерскую сеть CITROËN или в специализированный техцентр.

Масса автомобилей

Данные по максимальной массе автомобиля приведены в регистрационных документах автомобиля, а также в рекламных брошюрах. Эти данные также указываются на бирке или этикетке производителя.

За дополнительной информацией обращайтесь в официальную дилерскую сеть CITROËN или в специализированный техцентр.

При высоких температурах окружающего воздуха некоторые эксплуатационные и рабочие характеристики автомобиля могут автоматически снижаться, чтобы предохранить двигатель от перегрузки.

Двигатели — бензиновые модификации

Двигатели	THP175 S&S
Коробки передач	EAT8 (авт. 8-ступ.)
Коды	EP6FADTXD ATN8 STTd
Коды модификаций:	5G06
Рабочий объем двигателя (см3)	1598
Макс. мощность по стандарту ЕС, кВт	129
Топливо	Неэтилированный бензин

Двигатели и массы буксируемых прицепов — гибридные версии с подзарядкой

	Hybrid 225 e-EAT8
Код	EP6FADTXHPD
Коды модификаций:	NDDGY/P
Бензиновый двигатель	PureTech 180
Коробка передач	8-ступенчатая, автоматическая, с электроприводом
Рабочий объем двигателя, см ³	1598
Макс. мощность по стандарту ЕС, кВт	132
Топливо	Неэтилированный бензин
Электродвигатель	
Тип	Синхронный, с возбуждением от постоянных магнитов
Макс. мощность по стандарту ЕС, кВт	81
Тяговая батарея	
Тип	Литий-ионная
Напряжение (В перемен. тока)	240-400
Номинальная емкость, кВт-ч	12,4
Комбинированная мощность, кВт	165

Габаритные размеры (мм)

Габаритные размеры указаны для порожнего автомобиля.

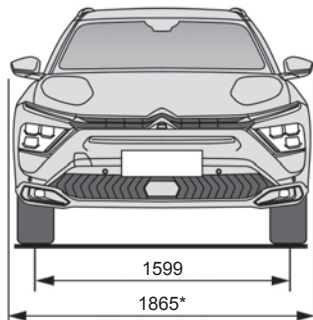

* Со складными зеркалами.

** С нескладными зеркалами.

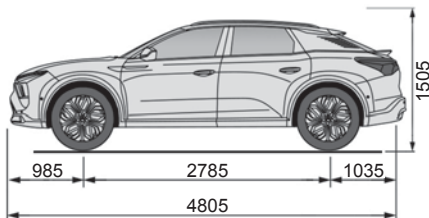
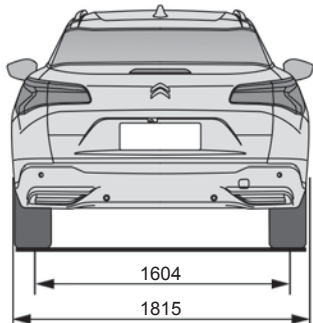

Идентификационные данные

Различные видимые маркировки для идентификации и поиска автомобиля.

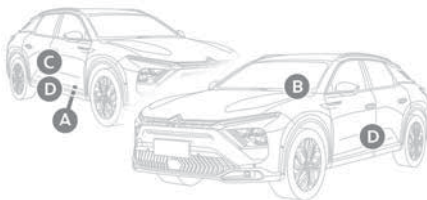

А. Идентификационный номер автомобиля (VIN): под сиденьем переднего пассажира, на перекладине.

Отштамповано на перекладине.

В. Идентификационный номер автомобиля (VIN) на панели приборов.

Напечатан на наклейке, которая видна через ветровое стекло.

С. Табличка завода-изготовителя.

Наклеена на правой двери.

На ней указано следующее.

- Имя производителя.
- Номер сертификата соответствия ЕС.
- Идентификационный номер автомобиля (VIN).
- Максимальная нагрузка на переднюю ось.
- Максимальная нагрузка на заднюю ось.

Д. Табличка параметров шин/код краски.

Наклеена на двери водителя.

На ней приводится следующая информация о шинах:

- давление воздуха в шинах для порожнего и груженого автомобиля;
 - ссылки на габаритные размеры и тип, а также индексы нагрузки и скорости;
 - давление воздуха в запасном колесе.
- Кроме того, в ней указан артикул цвета декоративного покрытия кузова.

И В заводской комплектации автомобиль может оснащаться шинами с индексами нагрузки и скорости выше тех, что указаны на этикетках, при этом параметры давления воздуха в них не меняются (на «холодных» шинах).

В случае изменения типа шин обратитесь в сервисную сеть CITROËN для подбора шин, сертифицированных для данного автомобиля.

MYCITROËN DRIVE PLUS - MYCITROËN PLAY PLUS

Навигация GPS

— Приложения —

Мультимедийная аудиосистема — Телефон Bluetooth®

 Описанные функции и параметры различаются в зависимости от версии и конфигурации автомобиля, а также страны продажи автомобиля.

 В целях безопасности следующие операции должны выполняться на **неподвижном автомобиле** и при включенном зажигании (поскольку требуется постоянное внимание со стороны водителя).

- Подключение смартфона к системе через Bluetooth®.
- Использование смартфона.
- Подключение к Mirror Screen
- Изменение параметров и конфигурации системы.

 При переходе системы в режим ожидания отображается сообщение

Энергосберегающий режим.

Подробную информацию об **энергосберегающем режиме** см. в разделе «Практические советы по эксплуатации и обслуживанию».

 Выбор радио AM недоступен на электромобилях и заряжаемых гибридных модификациях.

Уведомление

Навигатор является системой помощи при вождении. Он не заменяет собой аналитическое мышление водителя. Все его инструкции по вождению должны тщательно проверяться водителем.

Первое знакомство



Система запускается при включении зажигания.

При выключенном зажигании нажатие включает систему.

При работающем двигателе нажатие отключает звук.

Длительное нажатие запускает режим ожидания: отключается звук, выключаются экраны, на центральном экране отображаются часы. Вращение: регулировка громкости.

Информация

Данная система открывает доступ к следующим возможностям:

- элементы управления аудиосистемой и телефоном, а также просмотр соответствующей информации;
- подключенные службы и просмотр соответствующей информации;
- управление системой навигации и просмотр соответствующей информации (в зависимости от комплектации);
- голосовое управление (в зависимости от комплектации);
- время и температура наружного воздуха;
- управление системой обогрева/кондиционером воздуха и напоминания о настройках;
- настройки систем помощи при вождении, систем комфорта и безопасности, расширенного хед-ап дисплея (в зависимости от комплектации и версии), аудиосистемы и цифровой панели приборов.
- настройки систем на гибридных версиях с подзарядкой;
- индикация системы помощи при маневрировании;
- интерактивное руководство;
- видеоинструкции (например, управление экраном, помощь при вождении, голосовое управление).

Верхняя панель дисплея

Часть информации отображается постоянно на верхней панели сенсорного дисплея:

- температура внешней среды, поступающая от датчиков автомобиля (синий символ предупреждает о возможности гололеда);
- напоминание о настройке температуры для кондиционера воздуха со стороны водителя и пассажира;
- уровень заряда подключенного смартфона;
- Состояние системного соединения (Bluetooth®, Wi-Fi, сотовая сеть).
- время;
- быстрый доступ к функциям Mirror Screen® (относится к подключенному смартфону).

Проведите пальцем вниз от верхнего края сенсорного экрана, войдите в центр уведомлений и отобразите список быстрых настроек: Гость, Настройки конфиденциальности, Яркость, Мои устр., ночной режим и т. д.

Работа системы



▶ Кнопкой HOME открывается последняя просмотренная домашняя страница, при втором нажатии на кнопку откроется первая домашняя страница, затем можно пользоваться виртуальными кнопками на сенсорном экране.



Пролистывайте домашние страницы, проводя пальцем по экрану вправо или влево.

Принцип перемещения по системе

В зависимости от страниц, отображаемых на экране, прокручивайте текст или меню (в левой части экрана), проводя пальцем по экрану, как на смартфоне.

Сенсорные кнопки



Отобразить/скрыть контекстное меню.



Вернуться на предыдущую страницу.

▶ Чтобы изменить состояние системы, нажмите описание соответствующей строки (изменение подтверждается движением ползунка вправо/влево: система включена/выключена).



Доступ к дополнительной информации о системе.



Доступ к настройкам системы.



Добавить/удалить ярлыки.

Настройка профилей



Нажмите кнопку приложения «Настройки».

В списке выберите вкладку «Профиль». Экран представляет собой встроенный в систему профиль «Гость» и служит для создания и настройки ряда новых профилей, как привязанных, так и не привязанных к мобильным устройствам.



Профиль «Гость» отображается по умолчанию с возможностью добавления

данных и/или возврата исходных настроек. Данный профиль встроен в систему и его нельзя удалить.



Каждый созданный профиль можно привязать к мобильному устройству, подключенному к системе по Bluetooth®; сначала необходимо включить функцию Bluetooth® на мобильном устройстве. Эта привязка позволяет системе определять ваше присутствие в автомобиле при запуске и предлагать активацию вашего личного профиля.

Подключенное мобильное устройство служит в качестве источника доступа к профилю и восстанавливает последнее значение Режим конфиденциальности.

Если профиль не подключен к мобильному устройству, будет выделен последний используемый профиль.



Выберите «Создать профиль» для выполнения данной процедуры.

При создании нового профиля можно настроить:

- язык, единицы измерения и Настройки конфиденциальности;
- параметры экрана, внешний вид, Мои ярлыки (в зависимости от комплектации);
- параметры аудиосистемы, избранные радиостанции;
- световые приборы, обстановка в салоне (см. Раздел «Удобство эксплуатации и комфорт»).
- некоторые системы помощи при вождении, список избранного;



Для удаления профиля выберите его в списке профилей, а затем нажмите значок корзины.

Настройки конфиденциальности

Управление «Настройки конфиденциальности» связано с профилем. Эта функция требует наличия: профиля «Гость», настроенного по умолчанию в «Режим конфиденциальности»;

или

профиля, который будет создан в системе, с подключением или без подключения к мобильному устройству.

Если система не подключена к мобильному устройству, будет установлен режим «Режим конфиденциальности».

Подключенное мобильное устройство служит в качестве источника доступа к персональным данным. Активируйте функцию Bluetooth® внешнего устройства. Будет восстановлено последнее значение сохраненного режима.



«Делиться данными/местопол.»

В этом режиме автомобиль передает за пределы своей системы все личные данные, необходимые для каждой доступной подключенной службы.



Личные данные, необходимые для подключенных служб, передаются поставщикам этих служб.



«Делиться данными»

В этом режиме автомобиль передает за пределы своей системы все данные, необходимые для каждой доступной подключенной службы,

за исключением сведений о местоположении автомобиля (к примеру, координат GPS).



В отсутствие сведений о местоположении автомобиля работа некоторых подключенных служб невозможна.



«Режим конфиденциальности»

Этот режим не позволяет бортовой системе передавать личные данные за пределы автомобиля.



Подключенным службам будет доступна только локальная обработка данных в пределах автомобиля с ограниченными функциями.



Этот режим не применяется к функциям регулирования (вызов технической или экстренной помощи) и к определенным службам, для использования которых требуется договор с согласием пользователя (подключаемая охранная сигнализация).

Если автомобиль применяется в профессиональной деятельности или на условиях определенных договоров (парк подключенных автомобилей, использование в общественных целях...), некоторые конфиденциальные режимы могут быть недоступны для пользователя. Это зависит от потребности служб в данных.

Чтобы изменить режим, проведите пальцем вниз от верхнего края сенсорного экрана и отобразите все быстрые настройки.



Нажмите эту кнопку, чтобы выбрать избранный режим. Режим будет выделен.

ИЛИ



Нажмите кнопку приложения «Настройки».

В списке выберите вкладку «Подключения».



Выберите «Настройки конфиденциальности».



Выберите режим.

Интернет-портал

При первом использования системы после приобретения автомобиля пользователю предлагается выбрать страну пребывания для использования интернет-портала.

Если страна не была выбрана, соответствующее уведомление сохраняется в центре уведомлений и исчезает после выбора страны. Проведите пальцем по сенсорному экрану сверху вниз, чтобы отобразить все уведомления.

Выбор страны требуется для использования доступных интернет-приложений.



Нажмите кнопку приложения «Настройки».

В списке выберите вкладку «Подключаемые сервисы».



Выберите страну.



При первом использовании система подключается к вашему профилю через подключенное мобильное устройство.

Подключенное мобильное устройство служит в

качестве источника доступа к персональным данным. Сначала включите функцию Bluetooth® на мобильном устройстве.

Выберите необходимое приложение; при необходимости отобразится запрос на идентификацию личности. Данные этой идентификации будут сохранены для использования в будущем через мобильное устройство, подключенное к текущему профилю. Если мобильное устройство не подключено к текущему профилю, а также при использовании профиля Гость запрос на идентификацию личности будет отображаться при каждом использовании системы.



При использовании профиля «Гость» запрос на идентификацию личности будет отображаться при каждом входе в систему.

Обновление системы

Дистанционное управление устройствами и дистанционное обновление программного и микропрограммного обеспечения

В соответствии с договором(ами) о предоставлении подключенных служб неотъемлемой частью работы службы являются необходимые операции по управлению устройствами, а также обновлению программного и микропрограммного обеспечения указанной подключенной службы, которые выполняются дистанционно, а именно

при помощи технологии беспроводной передачи данных.

С этой целью при каждом включении зажигания между системой автомобиля и сервером управления устройствами Производителя при условии доступности сотовой сети устанавливается безопасное сетевое подключение. В зависимости от комплектации автомобиля для установки сетевого подключения необходимо настроить параметр подключения «Подключенный автомобиль».

Вне зависимости от условий действующей подписки на подключенную службу операции дистанционного управления устройствами в целях обеспечения безопасности продукта, а также обновления программного и микропрограммного обеспечения выполняются во исполнение юридических обязательств Производителя (к примеру, в целях обеспечения соответствия законодательству об ответственности за качество выпускаемой продукции или электронных вызовах) либо в случае, когда обработка данных необходима для защиты жизненно важных интересов пользователей и пассажиров автомобиля. Параметры конфиденциальности не оказывают влияния на установку безопасного сетевого подключения и дистанционное выполнение операций обновления. Основной объем этих операций выполняется после инициации пользователем автомобиля и соответствующего уведомления.

Система поддерживает уведомление о получении обновления при подключении к внешней сети Wi-Fi или сотовой сети.

Крупные обновления можно загрузить только через сеть Wi-Fi.

Если доступно обновление, на экране в конце поездки отобразится соответствующее сообщение: его можно установить немедленно или отложить. Время установки может занять от нескольких секунд до 30 минут. Отобразится продолжительность установки, а также описание обновления. Информация об обновлении доступна в приложении «Настройки».



Нажмите кнопку приложения «Настройки».

В списке выберите вкладку «Обновления».



Эта кнопка позволяет изменить параметры авторизации для автоматической загрузки обновлений через внешнюю сеть Wi-Fi.



В целях безопасности установка должна выполняться на неподвижном автомобиле и при включенном зажигании без запуска двигателя (поскольку требуется постоянное внимание со стороны водителя).

Установка недоступна в следующих случаях:

- при работающем двигателе;
- во время вызова неотложной помощи;
- при недостаточном заряде аккумуляторной батареи;
- при зарядке электромобилей.

При сбое обновления, а также если срок его действия истек, обратитесь в сервисную сеть или в специализированный техцентр.

 Исполнитель не взимает плату за использование данной службы.

С другой стороны, в случае превышения установленного тарифным планом объема данных за использование подключения Wi-Fi и/или сотовой сети вашего смартфона может взиматься дополнительная плата. Возможные издержки будут отражены в счете вашего телефонного оператора.

Персональные настройки



На одной из домашних страниц системы нажмите на сенсорный экран и задержите нажатие.

Или



Нажмите кнопку приложения «**Настройки**».

В списке выберите вкладку «**Настройка**». Выберите поле «**Экраны**».

Отобразится страница, разделенная на 2 части. Чтобы в любое время покинуть страницу, нажмите кнопку «**HOME**».

Настройка экрана



Нажмите символ карандаша в разделе «**Настройка сенсорного экрана**».

На домашней странице (**HOME**) откроется представление различных виджетов.



Виджет — это уменьшенное окно приложения или службы.

Добавление Виджет



Чтобы добавить Виджет, нажмите «**Добавить виджет**» в левой части экрана.

Или



Нажмите одну из этих кнопок на экране.

Выберите необходимый Виджет.



Нажмите стрелку назад для возврата к предыдущей странице.

Организация виджетов на домашней странице (HOME)

Для перемещения Виджет нажмите и удерживайте его, а затем переместите в необходимое место.

Добавление страницы



Чтобы добавить страницу, нажмите «**Страница**» в левой части экрана.



Нажмите стрелку назад для возврата к предыдущей странице.

Удаление Виджет



Для перемещения Виджет в корзину нажмите и удерживайте его, а затем переместите.

Настройка панели приборов



Нажмите символ карандаша в разделе «**Настроить информ. экран для водителя**».

На панели приборов откроется окно изменения группы различных Виджет в режиме реального времени.



Виджет — это уменьшенное окно приложения или службы.

Добавление Виджет



Чтобы добавить Виджет, нажмите «**Добавить виджет**» в левой части экрана.

Или



Нажмите одну из этих кнопок на экране.

Выберите необходимый Виджет.



Нажмите стрелку назад для возврата к предыдущей странице.

Удаление Виджет



Для перемещения Виджет в корзину нажмите и удерживайте его, а затем переместите.

Настройка Мои ярлыки

(в зависимости от варианта комплектации)



Проведите пальцем вправо от края экрана, чтобы отобразить ярлыки.

Отобразится представление шести ярлыков.

Эти ярлыки можно использовать для доступа к приложению (страница кондиционера воздуха, страница радио и т. д.) либо для инициации действия (температура 21°, вызов выбранного в каталоге лица и т. д.).

Нажмите и отпустите ярлык, который необходимо заменить. Отобразится панель со всеми доступными ярлыками. Также вы увидите уведомление о следующем этапе операции. Выберите новый ярлык. Он заменит первоначально выбранный ярлык и будет продублирован в разделе «Мои ярлыки». Также вы получите уведомление.

Эту функцию можно закрыть в любое время. Нажмите эту кнопку или основную кнопку «Домашний».

Переключатели на рулевом колесе



Голосовое управление:

Краткое нажатие: голосовые команды бортовой системы (в зависимости от комплектации автомобиля).

Длительное нажатие, голосовые команды смартфона, подключенного по Bluetooth® или Mirror Screen® (Apple® CarPlay®/Android Auto) к системе.



Повышение уровня громкости.



Понижение уровня громкости.

Выключить звук: длительное нажатие кнопки уменьшения звука.

Восстановление звука: нажмите на одну из двух кнопок регулировки уровня громкости.



Входящий вызов (краткое нажатие): принять вызов.

Текущий вызов (краткое нажатие): завершить вызов.

Входящий вызов (длительное нажатие): отклонить входящий вызов.

За пределами вызова (краткое нажатие): доступ к журналу вызовов телефона, подключенного по Bluetooth®.

Mirror Screen® подключена (краткое нажатие): доступ к проецируемому изображению приложения телефона системы Mirror Screen®.



Радио: автоматический поиск предыдущей/следующей

радиостанции (в списке радиостанций, которые упорядочены по названию и частотам).

Медиа: предыдущая/следующая композиция, перемещение по спискам.

Телефон: открытие журнала вызовов телефона.

Краткое нажатие: подтверждение выбора. Если это не выбор, то - отображение списков.

Приложения



На главной странице нажмите на эту кнопку, чтобы открыть меню приложений.



На любой странице нажмите на сенсорный экран тремя или более пальцами для открытия меню приложений.



Помощь

Доступ к руководству по эксплуатации и просмотр видеоруководств.



Медиа

Выберите источник аудиосигнала или радиостанцию.



Mirror Screen®

Смартфон, подключенный к Mirror Screen®: доступ к проецируемому изображению Apple® CarPlay® или Android Auto.

Смартфон не подключен: доступ к меню для подключения смартфона.



Навигация

(в зависимости от варианта комплектации)

Ввод настройки навигации и выбор пункта назначения.

Пользуйтесь услугами в реальном времени, доступными в зависимости от устройства.



Голосовые команды

(в зависимости от варианта комплектации)

Используйте систему или голосовое управление смартфоном через систему.



Телефон

Телефон не подключен: доступ к меню для подключения телефона.

Телефон подключен: доступ к журналу вызовов, контактам и параметрам телефона.

Два подключенных телефона: доступ к содержимому приоритетного телефона с возможностью изменения приоритетности.



Настройки

Основные настройки аудиосистемы, сенсорного экрана и цифровой панели приборов.

Голосовые команды

Первые действия

(в зависимости от варианта комплектации)

Служба голосового управления предлагает на выбор минимум 17 языков (французский, немецкий, английский (Великобритания), английский (США), арабский, бразильский, китайский, испанский, иврит, итальянский, японский, голландский, польский, португальский, русский, шведский, (турецкий), доступных с помощью сотовой сети, а также в соответствии с выбранным и предварительно настроенным в системе языком.

Система поддерживает два языка, если местность, по которой движется автомобиль, не поддерживает сотовую сеть.

Эти языки (или встроенные языки) загружены в систему.

Если выбранный язык не был загружен, а также если не удается подключиться к сотовой сети в первый раз, отобразится сообщение с запросом на загрузку данного языка.

Чтобы использовать этот новый язык во всех областях, загрузите его заранее (необходимо включить зажигание без запуска двигателя) по сети Wi-Fi.

Выполните процедуру загрузки, которая отображается на экране.

При загрузке нового языка будут удалены менее используемые встроенные языки.

Информация - Как пользоваться системой



После включения голосовых команд и звукового сигнала произнесите команду.

Для выполнения команд, состоящих из нескольких запросов, выполняется подключение к системе. Некоторые команды выполняются через 7 секунд. Если система не приняла вашу команду, речевой информатор сообщит вам об этом, а также отобразится соответствующее сообщение.

Открытие голосового управления



Голосовые команды доступны на любой странице экрана при условии, что нет других источников, которые имеют приоритет в использовании (обратный ход, вызов технической или экстренной помощи, телефонный звонок, а также если уже запущена другая функция голосового управления на смартфоне). Далее указаны способы открытия голосового управления.

► Скажите «Hello Citroën».

или

► Нажмите кнопку на рулевом колесе.

или

► Нажмите кнопку на сенсорном экране.



Чтобы голосовые команды были четко распознаны и приняты системой, рекомендуется:

- произносить их естественно, с обычной интонацией, не разбивая слов и не повышая голоса;
- После включения голосового управления с помощью кнопки на рулевом колесе или кнопки на сенсорном экране дожидаться звукового сигнала, прежде чем говорить. При включении голосового управления с помощью фразы «Hello Citroën» звуковой сигнал не подается;
- для оптимальной работы закрыть окна и потолочный люк (в зависимости от комплектации автомобиля) во избежание любых внешних помех, а также отключить вентиляцию;

– перед подачей голосовой команды, попросите других пассажиров воздержаться от разговоров.



Пример голосовой команды для кондиционера воздуха:

«увеличь скорость обдува»
«включи кондиционер»
«мне очень жарко»



Пример голосовой команды для радио и медиаустройств:

«хочу послушать майкла джексона»
«переключи на радио»
«настройся на 88.5»



Голосовые команды для медиаустройств работают только при их подключении к USB.



Пример голосовой команды для системы навигации:

«маршрут домой»
«проложи маршрут до дома геннадия»
«найди парковку рядом»



В зависимости от страны укажите пункт назначения (адрес) на языке, установленном для системы.



Пример голосовой команды для телефона:

«позвони максимуму на мобильный»
«позвони 926 236 26 46»
«позвони володе»



Если ни один телефон не подключен по Bluetooth®, речевой информатор сообщит:

«Подключите телефон по Bluetooth®, затем речевой информатор отключится.



Пример голосовой команды для погоды:

«мне нужен дождевик?»
«какая погода будет вечером?»
«какой сегодня уровень влажности»

Навигация

Стартовая страница навигации

(в зависимости от варианта комплектации)

Доступ к дополнительным видеороликам



Нажмите кнопку приложения «Навигация», чтобы открыть стартовую страницу навигации.



Нажмите «Поиск» для ввода адреса или названия.



Нажмите эту кнопку для отображения главного меню различных параметров.



Нажмите эту кнопку для отображения режима 3D/2D.



Выберите «Sound activated» (Звук включен), «Alerts only» (Только

оповещения) и «Silent» (Без звука), последовательно нажимая данную кнопку.



Нажмите кнопки «плюс»/«минус» для приближения/отдаления или используйте два пальца.

Главное меню



Нажмите кнопку приложения «Навигация», чтобы открыть стартовую страницу навигации.



Нажмите эту кнопку для отображения главного меню различных параметров.



Выберите «Поиск» для ввода адреса, названия или интересующего объекта.



Выберите «Go home» (Домой), используя ранее сохраненный адрес в разделе «Add home» (Добавить домашний адрес).



Выберите «Go to work» (На работу), используя ранее сохраненный адрес в разделе «My places» (Мои места).



Выберите «Послед места назначения» для отображения последних найденных мест назначения.



Выберите «Current trip» (Текущая поездка) для открытия другого меню и выполнения различных действий по текущему запланированному маршруту.



Выберите «My places» (Мои места) для быстрого доступа к сохраненным местам, а также предпочтительным маршрутам.



Выберите «My trips» (Мои поездки) для отображения предпочтительных маршрутов.



Выберите **«Parking»** (Парковка) для отображения различных мест парковки по местности.



Выберите **«Service station»** (Заправочная станция) для отображения различных заправочных станций по текущему маршруту или возле текущего местоположения.



Выберите **«Settings»** (Параметры) для ввода типа автомобиля и настройки отображения, голосовых инструкций, параметров карты, планирования поездки, звуков и оповещений, а также информации о системе.



Нажмите эту кнопку для отображения сведений о версии программного обеспечения, а также юридической информации. Сведения об используемых библиотеках программного обеспечения с открытым исходным кодом и URL-адреса их лицензий.

При регулярном подключении к Wi-Fi автоматически обновляется карта. В зависимости от варианта комплектации и страны реализации автомобиля, оборудования и наличия подписки на подключенные службы и опции для обновления карты также можно использовать сотовую сеть.

Подключение

Подключение проводного устройства к разъему USB

К разъему USB можно подключить внешнее устройство для зарядки. После подключения устройства система будет иметь доступ к его медиафайлам (содержимое Медиа типа iPod®).



Один разъем USB позволяет подключать внешние устройств и использовать определенные приложения с устройства на сенсорном экране. Подробную информацию о разъеме USB, совместимом с функцией Mirror Screen®, см. в разделе «Эргономика и комфорт — подключения». При подключении внешнего устройства с помощью кабеля USB будет выполняться его зарядка.

Рекомендуется использовать оригинальные кабели USB используемых устройств, желательно минимальной длины, чтобы обеспечить оптимальную производительность.

Не пользуйтесь USB-разветвителями, чтобы не повредить систему.

Подключение Bluetooth®

При подключении внешнего устройства к системе автомобиля с помощью интерфейса Bluetooth® обеспечивается доступ к его содержимому и

трансляциям «Медиа». Также данное подключение позволяет включить функцию Телефон.

Подключение можно выполнить в меню Bluetooth® внешнего устройства или в системе автомобиля; для этого откройте меню «Мои устр.» (при подключении в первый раз).

В некоторых случаях в процессе синхронизации контактов и последних вызовов может отобразиться запрос на разблокировку устройства и выполнение авторизации.

Некоторые функции могут не поддерживаться устройством. Для получения сведений о частичной или полной совместимости моделей устройств или смартфонов перейдите на веб-сайт производителя автомобиля.

Процедура подключения с помощью устройства



В меню Bluetooth® внешнего устройства выберите название системы в списке обнаруженных устройств.

Для активации функции Bluetooth® системы автомобиля откройте меню «Мои устр.» системы.

Выполните процедуру первого подключения, предложенную системой и на устройстве. Например: подтверждения кодов подключения.

Процедура подключения с помощью системы



Нажмите кнопку приложения «**Настройки**».

В списке выберите вкладку «**Подключения**».



Выберите «**Мои устр.**».



Выберите название внешнего устройства, к которому необходимо подключиться.

– Список сохраненных устройств (если устройство уже подключено к системе).

или

– Список обнаруженных устройств (если устройство не было подключено к системе, а также если оно было ранее удалено из системы).

❗ Внешнее устройство, уже подключенное к системе, будет автоматически подключаться при запуске автомобиля после выбора профиля пользователя. Автоматическое подключение будет приостановлено сразу после открытия меню «Мои устр.». В результате чего функция Bluetooth® системы будет отображаться для подключения внешнего устройства. Система отключается при открытии двери водителя и выключении зажигания.

Автоматическое подключение

Система позволяет автоматически переподключать устройства, которые уже были подключены и

обнаружены системой, при выборе профиля пользователя.

Приоритетные повторно подключенные устройства — это устройства, которые были привязаны к выбранному профилю пользователя, или это последние подключенные устройства.

Подключение Wi-Fi

Система поддерживает режим внешнего подключения Wi-Fi для выполнения обновлений.



Нажмите кнопку приложения «**Настройки**».

В списке выберите вкладку «**Подключения**».



Выбрать «**Wi-Fi**».



Включите/выключите «**Wi-Fi**».

Система начнет поиск сетей Wi-Fi поблизости. Поиск может занять несколько секунд.

Выберите сеть Wi-Fi, к которой необходимо подключиться, а затем введите пароль.



Для защиты системы разрешено подключение только к сетям с достаточным уровнем безопасности. Требуется уровень шифрования WPA2, аналогичный уровню для домашнего использования.



Любая сеть, уже подключенная к системе, будет автоматически подключена, как только она будет обнаружена системой и после включения функции Wi-Fi.



Если система уже подключена к устройству, используя беспроводное подключение Mirror Screen®, подключение к Wi-Fi будет недоступно. В этом случае выполните подключение к Mirror Screen® через разъем USB.

Управление устройством

Для каждого устройства, уже подключенного к системе с помощью беспроводного соединения (Bluetooth® или беспроводное соединение Mirror Screen®), можно определить предпочтительный режим подключения (в зависимости от функций, поддерживаемых устройством). Поэтому при каждом запуске системы после выбора профиля можно определить, следует ли подключать устройство с помощью беспроводного соединения Bluetooth® или беспроводного соединения Mirror Screen®.



Нажмите кнопку приложения «**Настройки**».

В списке выберите вкладку «**Подключения**».



Выберите **Мои устр.**, чтобы открыть список подключенных устройств.



Нажмите эту кнопку, чтобы получить доступ к управлению подключением устройств.

Выберите тип подключения, а затем подтвердите выбор, нажав кнопку «**ПРИМЕНИТЬ**».

Удаление устройства



Нажмите кнопку приложения «**Настройки**».

В списке выберите вкладку «**Подключения**».



Выберите **Мои устр.**, чтобы открыть список подключенных устройств.

Нажмите эту кнопку.

Нажмите «УДАЛИТЬ».

Подтвердите выбор, нажав кнопку «ДА».

Некоторые устройства, которые были только что удалены из системы, могут запрашивать соединение; отклоните этот запрос.

Mirror Screen®

Подключение смартфона, совместимого с Apple®CarPlay®

Подключить только один смартфон Apple®CarPlay® можно с использованием либо кабеля USB, либо беспроводного подключения.

Сначала включите функцию CarPlay® на смартфоне Apple®.

В случае сбоя подключения устройства, чтобы проверить совместимость устройства с этой функцией, перейдите на веб-сайт Apple. Если проблема не исчезнет, перед созданием нового подключения удалите все следы предыдущего на смартфоне и в системе.



Подключите смартфон к системе, используя разъем USB, совместимый с системой Mirror Screen.

Apple®CarPlay® автоматически запускается через несколько секунд после подключения к разъему USB. В некоторых случаях может потребоваться разблокировка устройства.

При подключении смартфона с помощью кабеля USB начинается зарядка смартфона.

Только один разъем USB поддерживает подключение Mirror Screen® (Apple®CarPlay®); см. раздел «Эргономика и комфорт — подключения».

Рекомендуется использовать оригинальные кабели USB, желательно минимальной длины, чтобы обеспечить оптимальную производительность.

Для подключения устройства Apple®CarPlay® по беспроводной сети перейдите в меню «Мои устр.». Сначала включите функцию Bluetooth® на смартфоне.



Нажмите кнопку приложения «Настройки».

В списке выберите вкладку «Подключения».



Выберите «Мои устр.» для отображения устройства, подключенного к Apple®CarPlay®.

Если устройство уже было подключено к системе через Bluetooth®, выберите параметры устройства в списке сохраненных устройств, а затем выберите Apple в качестве режима беспроводного подключения.CarPlay

Если устройство не было ранее подключено к системе, выполните это; см. раздел «Подключение Bluetooth®».

Система определит, поддерживает ли смартфон Apple®CarPlay®, а также предложит подключиться к нему, следуя инструкциям по подключению.

При последующем автоматическом подключении смартфона потребуются активация Bluetooth® на устройстве.



После установки подключения нажмите эту кнопку для отображения интерфейса «Apple®CarPlay®».



Нажмите и удерживайте кнопку переключателя на рулевом колесе и произнесите «Siri» для выполнения голосовых команд для смартфона.

Подключение смартфона с поддержкой Android Auto

Подключить только один смартфон Android Auto можно с использованием либо кабеля USB, либо беспроводного подключения.

Установите приложение «Android Auto» на смартфон через Play Store.

Для системы «Android Auto» требуется совместимый смартфон.

В случае сбоя подключения устройства, чтобы проверить совместимость устройства с этой функцией, перейдите на веб-сайт Android Auto. Если проблема не исчезнет, перед созданием нового подключения удалите все следы предыдущего на смартфоне и в системе.



Подключите смартфон к системе, используя разъем USB, совместимый с Mirror Screen®.

Android Auto автоматически запускается через несколько секунд после подключения к разъему USB. Процедура подтверждения на смартфоне выполняется при первом подключении, когда автомобиль неподвижен.

При подключении смартфона с помощью кабеля USB начинается зарядка смартфона.

Только один разъем USB поддерживает подключение Mirror Screen® (Android Auto); см. раздел «Эргономика и комфорт — подключения».

Рекомендуется использовать оригинальные кабели USB, желательна минимальной длины, чтобы обеспечить оптимальную производительность.

Для подключения устройства Android Auto по беспроводной сети перейдите в меню «**Мои устр.**». Сначала включите функцию Bluetooth® на смартфоне.



Нажмите кнопку приложения «**Настройки**».

В списке выберите вкладку «**Подключения**».



Выберите «**Мои устр.**» для отображения устройства, подключенного к Android Auto.

Если устройство уже было подключено к системе через Bluetooth®, выберите параметры устройства в списке сохраненных устройств, а затем выберите Android Auto в качестве режима беспроводного подключения.

Если устройство не было ранее подключено к системе, выполните это; см. раздел «Подключение Bluetooth®».

Система определит, поддерживает ли смартфон Android Auto, а также предложит подключиться к нему, следуя инструкциям по подключению.

При последующем автоматическом подключении смартфона потребуются активация Bluetooth® на устройстве.



После установки подключения нажмите эту кнопку для отображения интерфейса «**Android Auto**».



Нажмите и удерживайте кнопку переключателя на рулевом колесе и произнесите «OK Google» для выполнения голосовых команд для смартфона.

Медиа

Смена источника



Нажмите кнопку приложения «**Медиа**».



Нажмите эту кнопку, чтобы сменить источник (радио, потоковая передача аудио через разъем USBBluetooth® или Mirror Screen®).

Выбор радиостанции



Нажмите кнопку приложения «**Медиа**».

В списке выберите вкладку «**Плеер**».



Нажмите какую-либо кнопку, чтобы выполнить автоматический поиск радиостанций.

Или



Перемещайте ползунок вверх или вниз для поиска радиочастот вручную.

Или



Нажмите эту кнопку.



Введите значения частот, используя виртуальную клавиатуру.



Нажмите на эту кнопку, чтобы подтвердить.

Для отображения списка станций выберите вкладку «**Станции**».



Нажмите «**Звук выкл.**», чтобы включить/выключить звук.

Прием радиосигнала может ухудшиться при использовании несертифицированных компанией электрических приборов, например зарядного устройства с разъемом USB, подключенного к розетке 12 В. Внешние препятствия (холмы, здания, туннели, гаражи, подземные сооружения и т. п.) способны ухудшить качество приема радиосигнала, в том числе и принимаемого в режиме RDS. Это естественное явление при распространении радиоволн, оно ни в коей мере не указывает на неисправность системы.

Сохранение радиостанций

Выберите станцию.



Нажмите кнопку приложения «**Медиа**».

В списке выберите вкладку «**Плеер**».



Нажмите кнопку **Избранные станции**.



Для сохранения станции нажмите коротко или нажмите и удерживайте одну из этих кнопок, или нажмите и удерживайте текущую избранную радиостанцию, которую необходимо заменить.



Нажмите эту кнопку для возврата к предыдущей странице.

Автоматический поиск радиостанций

Использование приложения «**Медиа**».



Нажмите кнопку приложения «**Медиа**».

В списке выберите вкладку «**Станции**».

Поиск будет выполнен автоматически.



Используя переключатели на рулевом колесе, нажмите эту кнопку.

Поиск будет выполнен автоматически.

Включение отслеживания радиостанций

Система автоматически сменяет частоту для обеспечения более качественного приема радиостанции.



Нажмите кнопку приложения «**Медиа**».

В списке выберите вкладку «**Настройки**».



Включите «**Отслеживание частоты радиостанции**».

Активация функции подтверждается включением подсветки ползунка.

Изменение диапазона частот радио



Нажмите кнопку приложения «**Медиа**».

В списке выберите вкладку «**Плеер**».



Нажмите эту кнопку для изменения диапазона частот (FM — AM — DAB) в соответствии со страной продажи автомобиля.

Включение сообщений о дорожном движении

Данная функция обеспечивает первоочередное прослушивание уведомляющих сообщений (**сообщения о дорожном движении**). Эта функция активируется только при качественном приеме радиостанций, передающих такую информацию. В момент поступления новостей о ситуации на дорогах текущая радиостанция автоматически отключается, чтобы обеспечить прослушивание сообщения. Воспроизведение радиостанции возобновляется после завершения сообщения.



Нажмите кнопку приложения «**Медиа**».

В списке выберите вкладку «**Настройки**».



Включите «**Сообщение о дорожном движении (TA)**».

Активация функции подтверждается включением подсветки ползунка.

Потоковое воспроизведение аудио

Потоковое воспроизведение позволяет прослушивать потоковую передачу аудиофайлов со смартфона, подключенного по Bluetooth®, USB (тип iPod®) или Mirror Screen®.

Сначала отрегулируйте звук на портативном устройстве (установите повышенный уровень). Затем настройте громкость системы.

Если воспроизведение аудиофайлов не включается автоматически, его следует включить со смартфона. Управление осуществляется либо с переносного устройства, либо с помощью сенсорных кнопок системы.



Смартфон, подключенный в режиме потокового воспроизведения, работает как медийный источник аудиосигнала.

Воспроизведение композиции



Нажмите кнопку приложения «**Медиа**».



Если подключено несколько устройств, нажмите эту кнопку для выбора необходимого устройства.

После подключения устройства для просмотра файлов нажмите кнопку «**Плейлист**» или «**Библиотека**».



Короткое нажатие: переход к предыдущей/следующей композиции.

Длительное нажатие: ускоренная перемотка вперед/назад композиции.



Повторить текущую композицию или список выбранных композиций.



Случайное воспроизведение композиций.



Включение/выключение звука.

Настройка параметров аудиосистемы и радиоприемника

Далее указаны 2 способа доступа к параметрам аудиосистемы.

Использование приложения **Медиа**



Нажмите кнопку приложения «**Медиа**».

В списке выберите вкладку **Настройки**.

Или

Использование приложения **Настройки**



Нажмите кнопку приложения «**Настройки**».

В списке выберите вкладку «**Звук и радио**».

Можно настроить:

- Настройки звука.
- Настройки радио.
- Настройки громкости.

Информация и советы

Система поддерживает запоминающие устройства большой емкости USB или устройства Apple® через разъемы USB. Кабель с адаптером не поставляется.

Управление устройством осуществляется с помощью элементов управления аудиосистемой.

Система читает аудиофайлы только с расширением .wma, .aac, .flac, .ogg, .mp3 со скоростью передачи данных от 32 Кб/с до 320 Кб/с.

Кроме того, она поддерживает режим переменного битрейта VBR (Variable Bit Rate).

Остальные типы файлов (MP4 и т. п.) не воспроизводятся.

Файлы .wma должны соответствовать стандарту WMA 9.

Поддерживаемые частоты: 32, 44 и 48 КГц.

Чтобы избежать проблем с чтением и отображением, рекомендуется выбирать имена файлов длиной менее 20 символов, которые не содержат специальных символов (например, “ ? ; ; ù).

Используйте только ключи USB в формате FAT32 (File Allocation Table).



Для портативных устройств рекомендуется использовать оригинальный кабель USB.

Телефон

Прием входящего вызова

При входящем вызове раздается звонок, а на экране появляется сообщение.

Ответ на вызов:



быстро нажмите кнопку телефона на переключателях на рулевом колесе, чтобы принять входящий вызов.

Или



Нажмите эту кнопку на сенсорном экране.

Завершение связи:



нажмите и удерживайте...



... кнопку телефона на переключателях на рулевом колесе, чтобы отклонить вызов.

Или



Нажмите эту кнопку на сенсорном экране.



Нажмите эту кнопку на сенсорном экране для отправки автоматического сообщения, указывающего, что вы за рулем.

Как позвонить



Во время вождения автомобиля пользоваться телефоном настоятельно не рекомендуется.

Припаркуйте автомобиль.

Вызов с цифровой клавиатуры



Нажмите кнопку приложения «**Телефон**».

В списке выберите вкладку «**Клавиатура**», а затем наберите номер.



Нажмите эту кнопку, чтобы сделать вызов.

Вызов по журналу последних звонков



Нажмите кнопку приложения «**Телефон**».

В списке выберите вкладку «**Вызовы**».

Или

Быстро нажмите...



... кнопку телефона на переключателях на рулевом колесе.

Выберите и позвоните одному из контактов в списке последних вызовов.



Позвонить с телефона можно в любой момент, однако по соображениям безопасности необходимо сначала припарковаться.

Исходящий вызов по списку контактов



Нажмите кнопку приложения «**Телефон**».

В списке выберите вкладку «**Контакты**».

Выберите номер телефона в открывшемся списке.



Выполните вызов, выбрав один из телефонных номеров контакта.

Упорядочивание списка контактов



Нажмите кнопку приложения «**Телефон**».

В списке выберите вкладку «**Настройки**» для отображения параметров телефона.



Выберите создание списка контактов, начиная с имени или фамилии.

Подключение двух телефонов



Система позволяет подключить одновременно два телефона.

– 2 через подключение Bluetooth®.

или

– 1 через подключение Bluetooth® и 1 через подключение Mirror Screen®.

Приоритет по отображению и содержимому отдается последнему используемому телефону.

Чтобы изменить приоритетный телефон, выполните следующие действия.



Нажмите кнопку приложения «**Телефон**».



Нажмите эту кнопку для изменения приоритетного телефона.

Настройки

Настройка экрана



Нажмите кнопку приложения «**Настройки**».

В списке выберите вкладку «**Настройка**».

Можно настроить:

- цвета экрана, связанные с подсветкой салона (см. раздел «Эргономика и комфорт»);
- звуковую мелодию;
- встречающую подсветку и анимацию при выключении системы;
- анимацию переходов между экранами.

Управление подключением системы



Нажмите кнопку приложения «**Настройки**».

В списке выберите вкладку «**Подключения**».

Можно установить:

- подключение Bluetooth®;
- подключение смартфонов, совместимых с Mirror Screen® (Apple® CarPlay®/Android Auto);
- подключение Wi-Fi;
- совместное подключение к сети Wi-Fi;
- приватный режим.

Настройка системы



Нажмите кнопку приложения «**Настройки**».

В списке выберите вкладку «**Информационно-развлекательная система**».

Можно настроить:

- язык;
- дату и время;

- единицу измерения расстояния и расхода (кВт-ч/100 миль — мили, мили/кВт-ч — мили, км/кВт-ч — км);
 - единицу измерения температуры (Фаренгейт, Цельсий).
- Также можно сбросить настройки системы.

Выбор языка



Выберите **Язык**, чтобы изменить язык.



Нажмите необходимый язык.



Нажмите стрелку назад для возврата на предыдущую страницу.

Настройка календаря и часов

Выберите **«Дата и время»** для изменения даты и времени.



«Автонастройка даты и времени» активируется по умолчанию, поэтому настройка выполняется автоматически в соответствии с вашим местоположением. Для регулировки вручную выключите **«Автонастройка даты и времени»**.

Выберите поле **«Выберите часовой пояс»**, а затем определите часовой пояс.



Нажмите стрелку назад для возврата на предыдущую страницу.

Выберите строку **«Настройки времени»**, а затем установите время.



Нажмите кнопку **OK** для подтверждения.

Выберите строку **«Дата»**, а затем установите дату.



Нажмите кнопку **OK** для подтверждения.



Выберите Формат времени (12 ч/24 ч).



Выберите Формат даты.



Автоматический переход с летнего времени на зимнее в системе не предусмотрен (в зависимости от страны реализации автомобиля).

Помощь



Нажмите кнопку приложения **«Помощь»**.

В списке выберите вкладку **«Рук-во польз.»** для ознакомления с руководством по эксплуатации. или

В списке выберите вкладку **«Инструкции»** для просмотра пояснительных видеороликов для быстрого ознакомления с управлением экраном, определенными системами помощи при вождении и функцией голосового управления.

Руководство пользователя



Выберите язык отображения.

Отобразится главная страница руководства по эксплуатации.

Для отображения необходимой информации можно использовать несколько типов поиска:



Визуальный поиск

доступ к темам с помощью картинок периметра кузова и салона автомобиля;



Контрольн. лампа

доступ к описаниям/сведениям о работе сигнализаторов/контрольных ламп панели приборов;



Система

доступ к разделам, посвященным различным аудио- и телематическим системам;



Оглавление

доступ к темам через главные разделы руководства по эксплуатации.

Визуальный поиск



Нажмите **Визуальный поиск**.

Нажмите одну из картинок, расположенных внизу экрана.



Нажмите на одну из точек маркера в увеличенном виде.

Доступно два режима:

- прямое отображение темы, если только одна тема привязана к точке маркера;
- отображение списка тем, если несколько тем привязано к точке маркера.

Контрольн. лампа



Нажмите **Контрольн. лампа**.

Отобразится мозаика индикаторов/контрольных ламп.

Индикаторы/контрольные лампы сортируются по цвету.

Нажмите соответствующий индикатор/контрольную лампу; отобразится соответствующее содержимое.



Обратно к мозаике индикаторов/
контрольных ламп.

Система



Нажмите **Система**.

Отобразится список аудио- и телематических систем.

Нажмите соответствующий раздел; отобразится список тем.

Нажмите соответствующую тему;

отобразится соответствующее содержимое.



Если тема содержит более одной страницы,
перетащите ее по горизонтали.



Назад к списку тем.

Оглавление



Нажмите **Оглавление**.

Отобразится список разделов.

Нажмите соответствующий раздел; отобразится список тем.

Нажмите соответствующую тему;

отобразится соответствующее содержимое.



Если тема содержит более одной страницы,
перетащите ее по горизонтали.



Назад к списку тем.

Регистрация данных о событиях

Автомобиль оснащен электронными блоками управления. Они обрабатывают данные, поступающие с датчиков автомобиля, а также собственные данные и данные обмена между самими блоками. Некоторые из них обеспечивают надлежащую работу автомобиля, другие помогают управлять им (при вождении и маневрировании), а иные обеспечивают комфорт в салоне и работу информационно-развлекательных систем. Далее содержится общая информация об обработке данных в системах автомобиля. Дополнительные сведения о данных, которые загружаются, сохраняются и передаются третьей стороне применительно к вашему автомобилю, можно найти по ключевому слову «Защита данных». Эта информация непосредственно связана со справками по указанным функциям в руководстве по эксплуатации автомобиля или с общими положениями и условиями продажи. Данная информация также доступна онлайн.

Эксплуатационные данные автомобиля

Блоки управления обрабатывают данные, используемые в работе автомобиля. К таким данным, например, относятся:

- Сведения о состоянии автомобиля (напр., скорость, время в пути, боковые ускорения,

скорость вращения колеса, сигнализатор ремня безопасности).

- Внешние условия (напр., температура, датчик дождя, датчик расстояния).

Как правило, эти данные являются временными и используются только в ходе текущей поездки на данном автомобиле. Они часто регистрируются на контрольных блоках (включая ключ автомобиля).

Эта функция позволяет либо временно, либо постоянно хранить информацию о состоянии автомобиля, нагрузках на его компоненты, потребностях в обслуживании, а также о событиях и технических ошибках.

В зависимости от комплектации автомобиля, сохраняются следующие данные:

- Рабочее состояние компонентов системы (напр., уровни технических жидкостей, давление в шинах, состояние заряда аккумуляторной батареи).

- Неисправности и сбои в работе важных компонентов системы (например, световых приборов, тормозов).

- Реагирование системы на особые ситуации на дороге (напр., срабатывание подушки безопасности, срабатывание системы динамической стабилизации и тормозной системы).

- Сведения о событиях, при которых произошло повреждение автомобиля.

- Для электромобилей и гибридных версий с подзарядкой регистрируется уровень заряда тяговой батареи и примерный запас хода.

В определенных обстоятельствах (например, если в автомобиле обнаружена неисправность) может

потребоваться регистрация данных, которые в противном случае не будут сохранены.

При обслуживании автомобиля (напр., ремонте, плановом ТО) можно считывать сохраненные эксплуатационные данные вместе с идентификационным номером автомобиля и, при необходимости, использовать их. Считывание данных может выполнить персонал, работающий в сетевых сервисных центрах (напр., в авторемонтных мастерских, у производителей) или третьи лица (например, в пунктах помощи на дорогах). Также это относится к работам, выполняемым по гарантии, и мерам по обеспечению качества.

Эти данные обычно считываются с помощью бортового диагностического разъема OBD, имеющегося на автомобиле в соответствии с законодательством. Они используются для отчетности о техническом состоянии автомобиля или его компонентов и помогают в диагностике неисправностей в соответствии с гарантийными обязательствами, а также для повышения качества.

Эти данные, в частности нагрузки на компоненты, технические события, ошибки оператора и другие неисправности, при необходимости, отправляются производителю вместе с идентификационным номером автомобиля. При этом ответственность производителя также может быть затронута.

Собранные данные о работе автомобиля производитель может использовать для его отзыва. Эти же данные могут использоваться для проверки гарантии клиента и любых запросов в рамках гарантии.

Сохраненные в памяти системы сообщения о сбоях можно обнулить в ходе техобслуживания, ремонта или по вашему запросу.

Функции информационно-развлекательной системы и системы обеспечения комфорта

Настройки системы обеспечения комфорта и персональные настройки сохраняются в автомобиле, их можно изменить и повторно запустить в любое время.

В зависимости от комплектации, сюда входят:

- Настройки положения сиденья и рулевого колеса.
- Настройки шасси и кондиционера воздуха.
- Персональные настройки, например, освещения салона.

При настройке аудиосистемы и телематической системы можно ввести собственные данные в рамках выбранных функций.

В зависимости от комплектации, сюда входят:

- Данные мультимедиа, такие как музыка, видео или фотографии для прослушивания и просмотра на бортовой мультимедийной системе.
- Данные адресной книги, используемые бортовой системой громкой связи или бортовой системой навигации.
- Заданные пункты прибытия.
- Данные об использовании онлайн-сервисов.

Настройки комфорта и информационно-развлекательной системы можно сохранить в бортовой памяти или перенести на устройство,

подключенное к автомобилю (смартфон, флеш-карту USB или MP3-плеер). Введенные вами данные можно удалить в любое время.

Эти данные также могут передаваться третьим сторонам по вашему запросу, в частности, при использовании онлайн-сервисов в соответствии с выбранными вами настройками.

Интеграция со смартфоном

Если автомобиль оборудован соответствующим образом, к нему можно подключить свой смартфон или другое мобильное устройство для работы с ним с помощью бортовых органов управления.

Изображения и видео со смартфона можно передать в аудиосистему или телематическую систему. Одновременно на смартфон придет соответствующая информация. В зависимости от типа интеграции, сюда входят такие данные, как местоположение, дневной/ночной режим и другие основные сведения об автомобиле. Подробные сведения см. в руководстве по эксплуатации автомобиля или аудио- и телематической системе.

Интеграция со смартфоном позволяет использовать бортовые приложения, например, навигатор или плеер. Другая интеграция между смартфоном и автомобилем, в том числе активный доступ к данным автомобиля, невозможна. Способ последующей обработки данных определяется поставщиком используемого приложения.

Возможность изменять настройки зависит от

конкретного приложения и операционной системы смартфона.

Онлайн-сервисы

Если автомобиль подключен к беспроводной сети, может происходить обмен данными между автомобилем и другими системами. Подключение к беспроводной сети возможно через передатчик, расположенный на автомобиле или мобильном устройстве (например, смартфоне). Онлайн-сервисы можно использовать при беспроводном подключении. Это касается онлайн-сервисов и приложений, предоставленных производителем или другими поставщиками.

Эксклюзивные услуги

Что касается онлайн-услуг производителя, то соответствующие функции описываются им в соответствующем издании (например, в руководстве, на веб-сайте производителя) и предоставляется информация о защите данных. Для онлайн-сервисов могут использоваться персональные данные. Обмен данными при этом производится при защищенном соединении, используются, например, специальные компьютерные системы производителя. Сбор, обработка и использование персональных данных для разработки услуг производится исключительно на основе законного разрешения, например, для системы неотложной помощи, при наличии договорного соглашения или договора о согласии. Вы можете включать и отключать услуги и функции (некоторые могут быть платными)

и, в некоторых случаях, полное подключение автомобиля к беспроводной сети. Это не относится к установленным законом функциям и услугам, таким как система неотложной помощи или система технической помощи.

Услуги сторонних организаций

Если вы используете онлайн-сервисы, предоставляемые другими (сторонними) поставщиками, указанный поставщик несет всю ответственность, выполняет защиту данных, действуют разработанные им условия и положения. Изготовитель зачастую не имеет никакого влияния на характер обмена информацией в этой связи. Поэтому убедитесь, что вы осведомлены о характере, объеме и цели сбора и использования персональных данных в рамках услуг сторонних организаций, предоставляемых указанным поставщиком.

Обзор 360 141

A

Интеллектуальная система экстренного торможения
Active Safety Brake 129–130, 132

B

Bluetooth
(беспроводная гарнитура «Свободные руки») ... 198

C

Collision Risk Alert 129–131

E

ESC (система динамической стабилизации) 75

I

ISOFIX (крепления) 87, 89–90

L

LED - Светодиоды 66

R

READY (контрольная лампа) 161

T

Top Tether (крепление) 87, 89–90

A

Аварийная световая сигнализация 74, 169

Аварийный остановка 94

Аварийный пуск 94, 179

Автоматическая коробка

передач 97–99, 103, 164, 178

Автоматический кондиционер воздуха 53

Автоматическое включение

световых приборов 67

Автоматическое включение стеклоочистителя ~

Автоматическая работа стеклоочистителя 71

Автоматическое переключение

дальнего света фар 69

Адаптивный регулятор скорости ... 110–111, 116–117

АКБ дополнительных и вспомогательных

бортовых систем 178

Аккумуляторная батарея 12 В 160, 164, 178–182

Активная система контроля непреднамеренного

пересечения линий дорожной разметки 134

Активный капот 83

Активный сигнал о пересечении

дорожной разметки 116, 121–123

Антиблокировочная тормозная система ABS 76

Артикул декоративного покрытия кузова 189

Аудиоплеер с функцией

Streaming audio Bluetooth 202

B

Багажник hands-free 36–37

Багажное отделение 33–35, 64

Багажные дуги на крыше 157–158

Бачок омывателя ветрового стекла 163

Безопасная перевозка детей 83–86

Бензиновый двигатель 101, 161, 194

Беспроводная гарнитура Bluetooth

(свободные руки) 198

Беспроводное зарядное устройство 59

Блок предохранителей в моторном отсеке 177

Блок предохранителей в панели приборов 177

Блок управления 150–152, 156

Боковые подушки безопасности 81–82

Боковые светильники 68

Бортовая информация 10, 207

Бортовой компьютер 21–22

Буксировка 183, 185

Буксировка автомобиля 183, 185

Бытовое накачивание

(при помощи ремкомплекта) 171, 173

B

Вентиляционные решетки 51

Вентиляционный люк в потолке 41

Вентиляция салона 51–52

Ветровое стекло с обогревом 56

Вещевой ящик 64

Вещевые отделения 57, 60, 62

Видеокамера заднего обзора 106, 139–141

Визуально-звуковая система

предупреждения при парковке 138

Включение зажигания 94

Внесение в память настроек сиденья 46

Внешнее освещение 68

Вождение 43–44, 92–93, 100

Время (настройка) 205

Встречающее освещение 68

Вызов техпомощи 75–76

Выключатели обогрева сидений	47
Выключатель световых приборов	65, 67
Выключатель стеклоочистителя	70–71

Г

Габаритные размеры	189
Галогенные лампы	67
Гарнитура Bluetooth беспроводной связи (телефон)	199
Гибридный двигатель	9, 23, 161, 184, 188
Гистограмма энергопотребления	25
Громкоговорители	58

Д

Давление воздуха в шинах	164, 171, 189
Датчики (уведомления)	106
Датчик освещенности	52
Датчик потери внимания	133–134
Двери	33
Двигатель	166
Движение автомобиля	93, 98
Декоративное покрытие кузова	166, 189
Декоративные наклейки	166
Демонтаж колеса	174–175
Дети (обеспечение безопасности)	79, 88–89
Детские кресла	81, 85–88
Детские кресла i-Size	87–90
Детские кресла ISOFIX	88–89
Диагностика бортовых систем	20
Дисплей комбинации приборов	10
Дистанционное включение световых приборов	68

Дистанционно управляемые функции (заряжаемые гибридные модификации)	24, 56
Дистанционные функции	157
Дистанционный ключ-пульт	26, 28, 28–29, 93
Дневные ходовые огни	66
Домашняя зарядка	152
Домашняя зарядка (заряжаемые гибридные модификации)	156–157
Дополнительное оборудование	170, 173
Дополнительное оборудование	74
Доступ с занятыми руками	36–37

Е

Емкость топливного бака	146
-------------------------------	-----

З

Заводской номер автомобиля	189
Заднее стекло (обогрев)	55
Задние подголовники	50–51
Задние ремни безопасности	78
Задние сиденья	49–51, 84
Задний диван	49
Задняя полка	63
Закрывание багажника	29, 33
Закрывание дверей	29–30, 33
Замена воздушного фильтра	164
Замена колеса	169, 173
Замена ламп	176, 176–177
Замена масляного фильтра	164
Замена салонного фильтра	164
Замена щетки стеклоочистителя	72
Замена электрических предохранителей	177
Замена элемента питания в ключе-пульте	32

Замок зажигания	94, 204
Замок зажигания / Иммолайзер	28
Запасное колесо	164, 169–170, 173
Запирание	27–29
Запирание замков	31
Запирание замков из салона	30
Запись данных автомобиля и конфиденциальности	207
Заправка бака топливом	146
Заправочный лючок электромобиля	157
Заряд аккумуляторной батареи	178–179, 181
Зарядка тяговой батареи	152
Зарядка тяговой батареи (заряжаемые гибридные модификации)	20, 147, 155–157
Зарядный кабель	152
Зарядный кабель (заряжаемые гибридные модификации)	150–151, 156
Зарядный разъем (заряжаемые гибридные модификации)	149, 155–157
Затемняющая шторка	41
Звуковой сигнал	75
Звуковой сигнал для пешеходов (заряжаемые гибридные модификации)	75
Зеркало косметическое	57
Зимние заслонки	158
Зимняя заслонка радиаторной решетки	158
Знак аварийной остановки	169

И

Идентификационные данные автомобиля	189
Избранные функции вождения	107
Индикатор мощности (заряжаемые гибридные модификации)	9, 20
Индикатор переключения передач	102

Индикатор уровня заряда (заряжаемые гибридные модификации)	20
Индикаторы и сигнализаторы световые	12
Индикация на выдвижном экране	11
Индукционное зарядное устройство	59
Инициализация ключа-пульта	33
Инициализация системы обнаружения низкого давления воздуха в шинах	105
Инструменты	169–170
Интерфейсы	204
Информационный дисплей хед-ап	11
Инфракрасная камера	108

К

Календарь (настройка)	205
Камера помощи при вождении (уведомления) ...	106
Капот	160–161
Клавиши быстрого доступа к помощи при вождении	107
Ключ	26, 28, 31–32
Ключ не распознан	94
Ключ-пульт дистанционного управления	26, 93
Коврик напольный	60, 107
Кожаный салон (обслуживание)	168
Кольца для закрепления багажа	63
Комбинация приборов	10, 21–22, 107
Комплект принадлежностей для временного устранения прокола в шине	169–170, 173
Кондиционер воздуха	52
Контроль давления (при помощи ремкомплекта)	171, 173
Контроль исправности систем и текущие проверки	161, 163–165

Контрольная лампа ремней безопасности	79
Контрольная лампа READY (Готов)	161
Контрольные лампы	12–13
Контроль падения давления воздуха в шинах	104, 171
Контроль уровней эксплуатационных жидкостей	162–164
Корректор фар	67
Крышка багажника	33
Крышка багажника с электроприводом	34–35
Крышка зарядного разъема (заряжаемые гибридные модификации)	149, 155–157
Кузов	166

Л

Лампы для чтения	61
Лампы (замена, наименование)	176
Люк горловины топливного бака	146
Люк для лыж	62

М

Масло моторное	162
Масляный шуп	19, 162
Массажная система	47
Массы	186
Меню быстрых настроек	23
Механическая коробка передач	102
Минимальный остаток топлива	146
Многоточечный массаж	47
Мойка	107
Мойка автомобиля (рекомендации) ...	148, 166–163
Монтаж колеса	174–175

Моторный отсек	161–162
Мощность	20

Н

На версиях с электрическим приводом (заряжаемые гибридные модификации)	150–151, 156
Накачивание шин	164, 189
Наклейки для декоративного оформления	167
Наклон сиденья	45
Наружные зеркала заднего вида	48–49, 55, 137
Настройка бортовых систем и оборудования	11, 23
Настройка рулевого колеса по высоте и вылету	48
Настройка часов	205
Настройки систем автомобиля	11, 23

О

Обеспечение безопасной перевозки детей	81, 83–87
Обнаружение препятствий	138
Обнуление маршрута	21–22
Оборудование и принадлежности салона	57
Обустройство багажного отделения	62
Обустройство задней части салона	61
Огни стояночные	66–67
Ограничитель скорости	110–113
Омыватель ветрового стекла	71
Определение местонахождения автомобиля	28
Освещение багажного отсека	64
Освещение при вождении	65, 68
Освещение салона	61

- Остановка автомобиля 93, 98–99
- Отделения для вещей 64
- Отключение подушки безопасности пассажира 81, 85–86
- Отключение энергопотребителей 160
- Открытие дверей 29, 33
- Открытие замка багажника из салона 34
- Открытие замка двери аварийное 31–32
- Открытие капота 160–161
- Открытие окон 26
- Открытие крышки багажника 29, 33
- Отопление 51
- Отпирание дверных замков 31
- Отпирание замка багажника 27, 29
- Отпирание замков 26, 29
- Отпирание замков из салона 30
- Отсроченная зарядка 24, 157
- Отсроченная зарядка (заряжаемые гибридные модификации) 23–24, 149, 155
- Охлаждающая жидкость 163
- Охранная сигнализация 37–38
- Очистители ветрового стекла 70–71
- П**
- Падение давления воздуха в шинах (датчики) 104
- Панель приборов (гибрид) 10
- Перевозка грузов 157–158
- Перевозка детей и их безопасность 91
- Перевозка длинномерных предметов 62
- Передние подголовники 44
- Передние сиденья 44–46
- Передние тормозные колодки 164
- Передний плафон 61
- Перезаряжаемая система гибридного типа 6, 9, 23, 93, 101, 147
- Переключатели на рулевом колесе 98
- Переход на нейтральную передачу 165
- Перечень электрических предохранителей 177
- Персональные настройки 11
- Перчаточный ящик 57
- Пиротехнические натяжители ремней безопасности 79
- Плановое техническое обслуживание 18, 163, 165
- Платформа (эвакуатора) 184
- Плафоны 61
- Плафоны индивидуального освещения 61
- Поворотные фары 70
- Подача воздуха в салон 54–55
- Подвеска 165
- Подзарядка аккумуляторной батареи 178–179, 181
- Подзарядка тяговой батареи (заряжаемые гибридные модификации) 147, 155–157
- Подлокотник задний 62
- Подлокотник передний 60
- Подушки безопасности 80, 82, 85
- Полка багажного отделения 63
- Полуавтоматическое перестроение на другую полосу движения 125
- Помощь при вождении (рекомендации) 106
- Помощь при вождении Drive Assist 116
- Помощь при маневрировании (рекомендации) 106
- Помощь при экстренном торможении AFU 76, 132
- Пост ускоренной зарядки (настенное зарядное устройство) 150–151
- Поясничная область 45
- Преднастройка температуры в салоне (заряжаемые гибридные модификации) 24, 56
- Предохранители электрические 177
- Предупредительный звуковой сигнал для тихих транспортных средств (заряжаемые гибридные модификации) 75
- Приглушенный свет в салоне 61
- Прикуриватель 58
- Приложение для смартфона 25, 56, 155, 157
- Приложения 23
- Принадлежности для устранения прокола в шине 169–170
- Пристегивание креплений ISOFIX 87, 89–90
- Проверка уровней эксплуатационных жидкостей 162–164
- Проверка уровня масла в двигателе 19
- Прокол шины 171, 173
- Противобуксовочная система (ASR) 76
- Противосолнечные козырьки 57
- Профили 191
- Пульт дистанционного управления (ПДУ) 26–31
- Пуск двигателя 93, 179
- Р**
- Радар (уведомления) 106
- Радиоприемник 201
- Радиостанция 201
- Разъем USB 58, 61
- Расход масла 162
- Расходные данные 24
- Расход топлива 8, 20
- Регенеративное торможение (замедление при торможении двигателем) 99

Регулирование путем распознавания ограничения скорости	110–111
Регулировка подголовников	44
Регулировка поясной зоны	45
Регулировка сидений	45–46
Регулировка скорости на поворотах	125
Регулировка угла наклона сиденья	45
Регулировка угла наклона фар	67
Регулятор подсветки панели приборов	21
Регулятор скорости	110–111, 113–115
Регулятор тормозных сил REF	76
Режимы вождения	101
Режим экстренного торможения	95–96
Режим энергосбережения	160
Режим Sport	100–101
Рекомендации по вождению	8, 92–93
Рекомендации по уходу за автомобилем	148, 166
Рекуперация энергии	20, 99
Ремни безопасности	78–79, 86
Рециркуляция воздуха в салоне	52–53
Розетка электрическая 12 В	58, 63
Рулевое колесо	48, 107
Рулевое колесо (регулировка)	48

C

Салонное зеркало заднего вида	49
Светодиодная оптика Full LED	70
Светодиоды - LED	66
Селектор коробки передач	97–99
Сенсорные плафоны индивидуального освещения	61
Сенсорный экран	22–24, 56
Сетевая розетка (внутренняя сеть)	150–151
Сетка для закрепления багажа	63

Сигнализатор невыключенных световых приборов	66
Сигнализатор непристегнутого ремня водителя	79
Сигнал о снижении внимания водителя	134–135
Сиденья детские	86, 89–90
Сиденья с подогревом	46–47
Сиденья с электрорегулировками	45–46
Силовые агрегаты	186–188
Синхронизация ключа-пульта ДУ	33
Система динамической стабилизации CDS	77
Система динамической стабилизации ESC	77, 79
Система отслеживания слепых зон	137
Система помощи при вождении по магистрали	116
Система помощи при парковке задним ходом	138
Система помощи при парковке передним ходом	139
Система помощи при трогании на уклоне	102–103
Система предупреждения об объектах, движущихся сзади автомобиля	143
Система программируемого подогрева	25, 56
Система распознавания ограничения скорости	108, 110
Система расширенного распознавания дорожных знаков	111
Система самодиагностики CHECK	20
Система стоп-старт	22, 53, 55, 102–104, 146, 160, 163, 181
Система торможения после столкновения	76
Система экстренного торможения	76–77
Система энергосбережения	160
Система ABS	76
Система Hi-Fi	58

Системы управления динамикой автомобиля в поворотах	76
Системы экологической защиты	8, 32
Складывание задних сидений	50–51
Складывание и разворачивание зеркал заднего вида	48
Слив масла из двигателя	162
Смартфон	24–25, 59
Снятие резинового коврика	60
Соединение Bluetooth	202
Сопровождающее освещение	68
Стеклоомыватель	71
Стеклоочиститель	70
Стеклоподъемники	40
Суперблокировка замков	27, 29
Счетчик общего пробега	21
Счетчик пробега за поездку	21
Съемная зимняя заслонка	158

T

Таблица силовых агрегатов	188–189
Табличка завода-изготовителя	189
Текущее обслуживание автомобиля	163, 165
Текущие и контрольные проверки систем	163–164
Телефон	203, 203–204
Температура охлаждающей жидкости	19
Технические характеристики	188–189
Топливный бак	146
Топливо	8, 146
Торможение	99
Тормоза	164
Тормозная жидкость	162

Тормозные диски 164
 Тяговая батарея (заряжаемые гибридные модификации) 20, 147–148, 155

У

Уведомляющие индикаторы и сигнализаторы 12
 Угол наклона фар (регулировка) 67
 Удаление инея с ветрового стекла 55
 Удаление инея с заднего стекла 55
 Удаление инея со стекол 49, 55
 Удаление конденсата с ветрового стекла 55
 Удаление конденсата со стекла заднего окна 55
 Удаление конденсата со стекол 49, 55
 Указатели поворотов 66–67
 Указатель пробега до планового технического обслуживания 18
 Указатель температуры охлаждающей жидкости 19
 Указатель уровня масла в двигателе 19
 Указатель уровня топлива 146
 Уровень жидкости в омывателе стекол 71, 163
 Уровень заряда АКБ 23
 Уровень масла 19, 162
 Уровень охлаждающей жидкости 19, 163
 Уровень тормозной жидкости 162
 Усилитель аудиосистемы 58
 Установка багажных дуг на крыше 158–159
 Установка текущего времени 205
 Уход за автомобилем (рекомендации) 148, 166
 Уход за кузовом 166

Ф

Фары дальнего света 69
 Фильтр воздушный 164
 Фильтр масляный 164
 Фильтр салонный 52, 163
 Фонари аварийной световой сигнализации 74, 169
 Фонари заднего хода 177
 Фонари задние 177
 Фонари стояночные 67
 Фонари указателей поворотов 66
 Фонарь противотуманный задний 65, 177
 Фронтальные подушки безопасности 81–82, 86
 Функция энергосбережения (резерв электроэнергии) 24

Ц

Центральный электрический замок 30
 Цепи противоскольжения 105, 159
 Цифровая панель приборов 10

Ч

Частота (радио) 208
 Чистка автомобиля (рекомендации) 148, 166–168

Ш

Шины 164, 189
 Штатный комплект инструментов 64, 169–170
 Шторные подушки безопасности 81–82

Щ

Щетки стеклоочистителя (замена) 72

Э

Эко-вождение (рекомендации) 8
 Экономичное вождение 8
 Экономия электроэнергии 160
 Экорезжим 100
 Экстренное автоматическое торможение 129–130, 132
 Электрический двигатель 101, 147, 188
 Электрический стояночный тормоз 95–97, 164
 Электронная блокировка пуска двигателя 93
 Электронный журнал уведомлений о неисправностях 20
 Электронный ключ 29–30
 Электронный регулятор тормозных сил REF 76
 Элемент питания ключа-пульта ДУ 32
 Энергопоток 23
 Этикетки с идентификационными данными автомобиля 189

Я

Ящик для инструментов 64

A	
A/C	Кондиционер воздуха
ABS	ABS
AIRBAG	Подушка безопасности
AIRBAG PASS	Подушка безопасности пассажира
AM	Диапазон радиоволн AM
AUTO	АВТО - автоматический режим работы системы
AUX	AUX - вход для внешнего аудиоустройства
B	
BAND	Диапазон радиоволн
BLUETOOTH	Технология BLUETOOTH, обеспечивающая беспроводное соединение малой мощности между мобильными устройствами
C	
C (Celsius)	°C - температура в градусах по шкале Цельсия
CD	CD - компакт-диск
CHARGE MAXI	МАКС. НАГРУЗКА - максимальный вес, который выдерживает полка
CHECK	CHECK - режим самодиагностики бортовых систем автомобиля
CLASSIQUE	Музыкальный жанр: классическая музыка

CRUISE	Круиз-контроль - устройство, поддерживающее постоянную скорость автомобиля, автоматически прибавляя её при снижении заданного водителем скоростного режима и уменьшая её при увеличении без участия водителя.
CRYSTAL SYMPHONY	Музыкальный жанр: "кристальная симфония"
D	
DAB	DAB - цифровое звуковое радиовещание высокого качества
DX	Настройка радиоприемника на самые слабые и удаленные радиостанции.
E	
ECO	ЭКО - экологичное и экономичное вождение
F	
FM	Диапазон радиоволн FM
H	
HI	Микроклимат: максимальная температура воздуха в салоне
I	
INFO	INFO - меню "Информация", служащее для просмотра и настройки функций отдельных систем автомобиля
INT	Интерьер
J	
JAZZ-BLUES	Музыкальный жанр: джаз-блюз

JUNGLE FANTASY	Музыкальный жанр: джангл-фэнтэзи
K	
KG	Кг - килограмм
KM	Км - километр
KM/H	Км/ч - единица измерения скорости
L	
L (Litre)	Л - литр
L/KM	Л/КМ - расход топлива в литрах на 1 км пробега
LIMIT	Ограничитель скорости
LO	LO - нормальная скорость работы стеклоочистителя
M	
MAX	МАКС. - максимум
MEDIA	Медиаустройства
MEM	Системная память
MIN	МИН. - минимум
Min	Мин. - минуты
MODE	РЕЖИМ - режим, в котором работает система
MONO	МОНО - работа аудиосистемы в монофоническом режиме
MP3	MP3 - популярный формат цифрового кодирования звуковой информации
MUSIC	МУЗЫКА

MUTE	MUTE - режим, в котором звук отключается и переводится в "спящий" режим
N	
NAV	НАВИГАТОР
O	
ODO	Одометр
OFF	OFF - выключено
OK	OK - подтверждение произведенного действия
ON	ON - включено
P	
PASSENGER AIRBAG	Подушка безопасности пассажира
PAUSE	ПАУЗА - приостановка действия или работы системы
PHONE	ТЕЛЕФОН
PM	Пополудни
POP/ROCK	Музыкальный жанр: поп/рок
POWER (HY)	Мощность гибридного привода
P/S	ГУР -гидроусилитель руля
PTY	PTY - функция поиска радиостанции по типу программы
R	
RADIO	Радиоприемник
RDM	Воспроизведение файлов в случайном порядке

RDS	RDS - многоцелевой стандарт, предназначенный для передачи информационных сообщений по каналам ЧМ-радиовещания в диапазоне УКВ
REAR (HY)	Подача воздуха к задним сиденьям
REST	Восстановить настройки по умолчанию
ROLLOVER PROTECTION	Защитные дуги для защиты привязанных ремнями безопасности водителя и пассажиров в случае опрокидывания автомобиля в ДТП
RPT	Повторить
S	
S (Second)	Секунда
START	Старт - системная команда на пуск двигателя
STOP	Стоп - системная команда на останов двигателя
STOP and START SYSTEM	Система "стоп-старт" - предназначена для экономии топлива, снижения вредных выбросов и шума за счет сокращения времени работы двигателя на холостом ходу
T	
TA	TA - радиосообщения о дорожном движении
TECHNO	Музыкальный жанр: "техно"

TMC	TMC - информация о транспортных потоках и метеорологических условиях на дорогах
TOP	BERX
TOP TETHER	TOP TETHER - торговая марка устройства для крепления детских кресел
TRIP	Выбор источника информации для бортового компьютера
TWIN AIRBAG	Сдвоенные боковые подушки безопасности
U	
URBAN RYTHMIK	Музыкальный жанр: "ритмик-урбан"
V	
V (Volt)	В - Вольт
VOCALE	Вокал, голос
VSC	VSC - система динамической стабилизации
W	
WD (4WD-2WD)	WD (4WD-2WD) - колесная формула автомобиля: 4x4; 4x2.
Z	
ZERO EMISSION (HY)	Нулевой выхлоп (на гибридном приводе)
ZEV (HY)	Гибридный автомобиль с нулевым выхлопом

В данном документе содержится
полная информация о модели.

Представленные опции и оборудование
могут отличаться от опций и оборудования,
представленных на российском рынке.

Перепечатка и перевод данного документа
(даже его части) без письменного разрешения
ООО «ПЕЖО СИТРОЕН РУС» запрещены.

Компания ООО «ПЕЖО СИТРОЕН РУС»,
расположенная по адресу: 105120, Россия, г. Москва,
муниципальный округ Таганский вн. тер. г.,
2-й Сыромятнический пер., д. 1, этаж 9, помещ. 1 к. 112

www.citroen.ru



CITROËN

Содержащиеся в настоящей публикации данные соответствуют состоянию на указанную дату и могут изменяться.

2023